

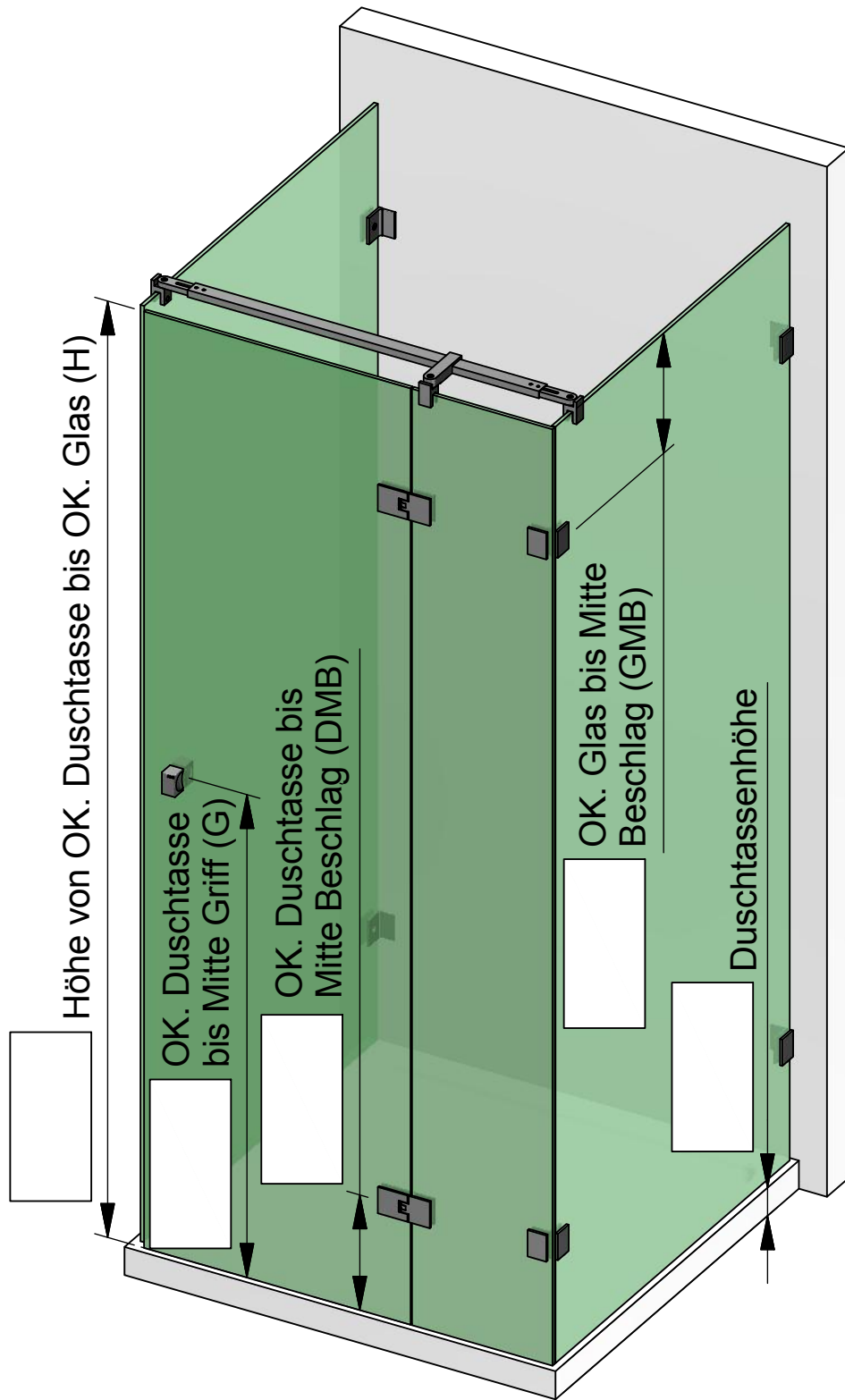

Zur Anwendung mit:
8182ZN

Dichtprofil-Beschlagseite:
ohne DP



Kunden-Nr. _____

Firma _____

Name _____

Kommission _____

P+S-Auftragsnr. _____

Kd-Bestellnr. _____

Auftrag erteilt _____

Liefertermin _____

Glasart _____

Zutreffendes bitte ankreuzen:

Beschlagsoberfläche:

- ZN5 (glanzverchromt)
- ZN1 (mattverchromt)
- ZNPVD22 (Edelstahlfinish)

Die hier dargestellte Verwendung von Stabilisationsstangen ist als Beispiel anzusehen. Größe und Position der Stabilisationsstangen ist abhängig von der Glasgröße!

Achtung: Bei dieser oder ähnlichen Anwendungen ist beim Einsatz von Stabilisationsstangen mit dem T-Verbinder 8476MS-T darauf zu achten, daß der Halter der Stabilisationsstange nicht mit dem Türflügel kollidiert. Der Türflügel muss entweder mit einem Anschlagprofil oder mit dem Türstopper 8274MS begrenzt werden.

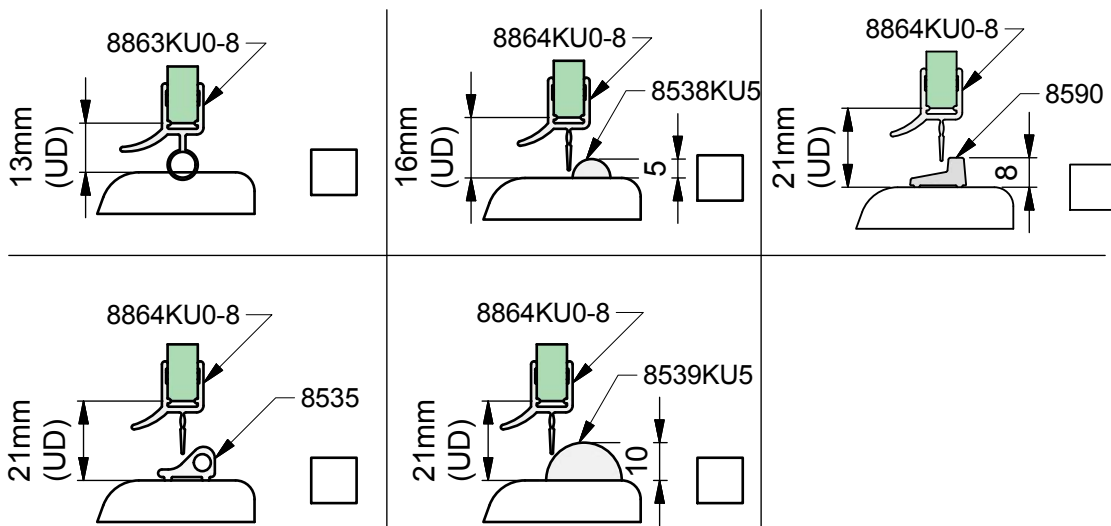
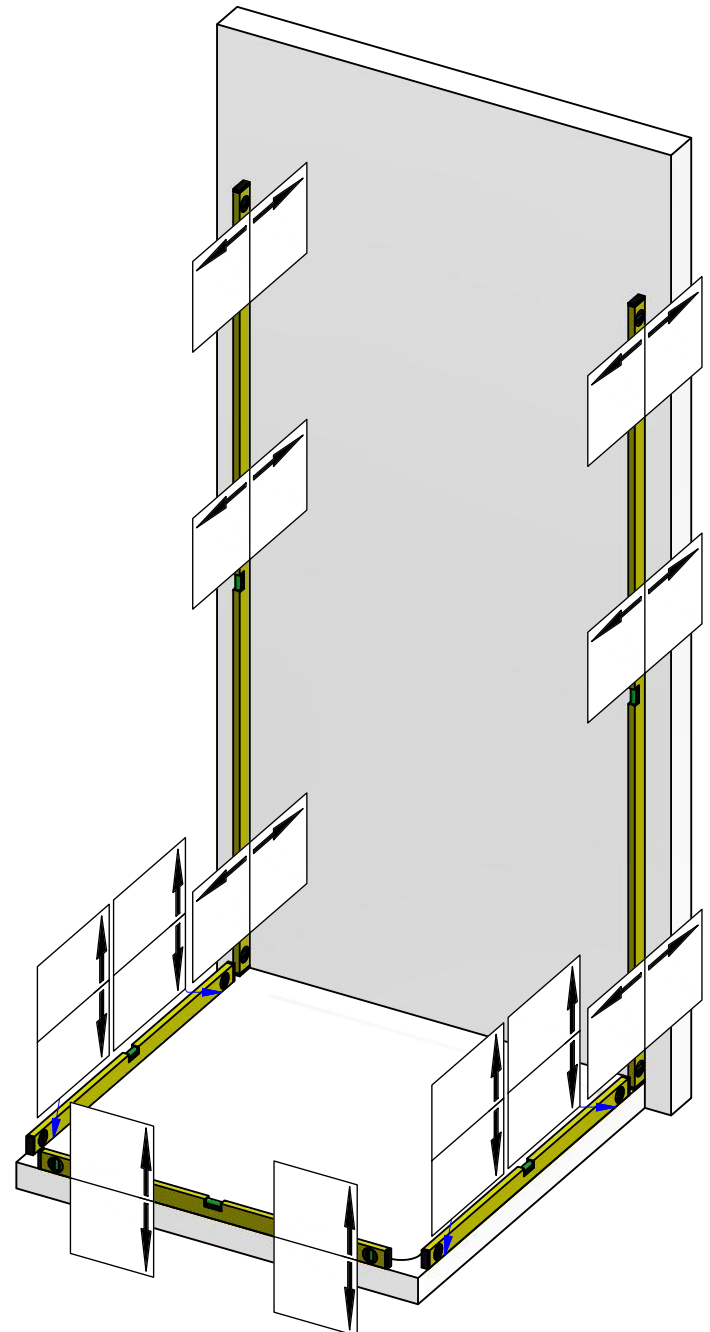

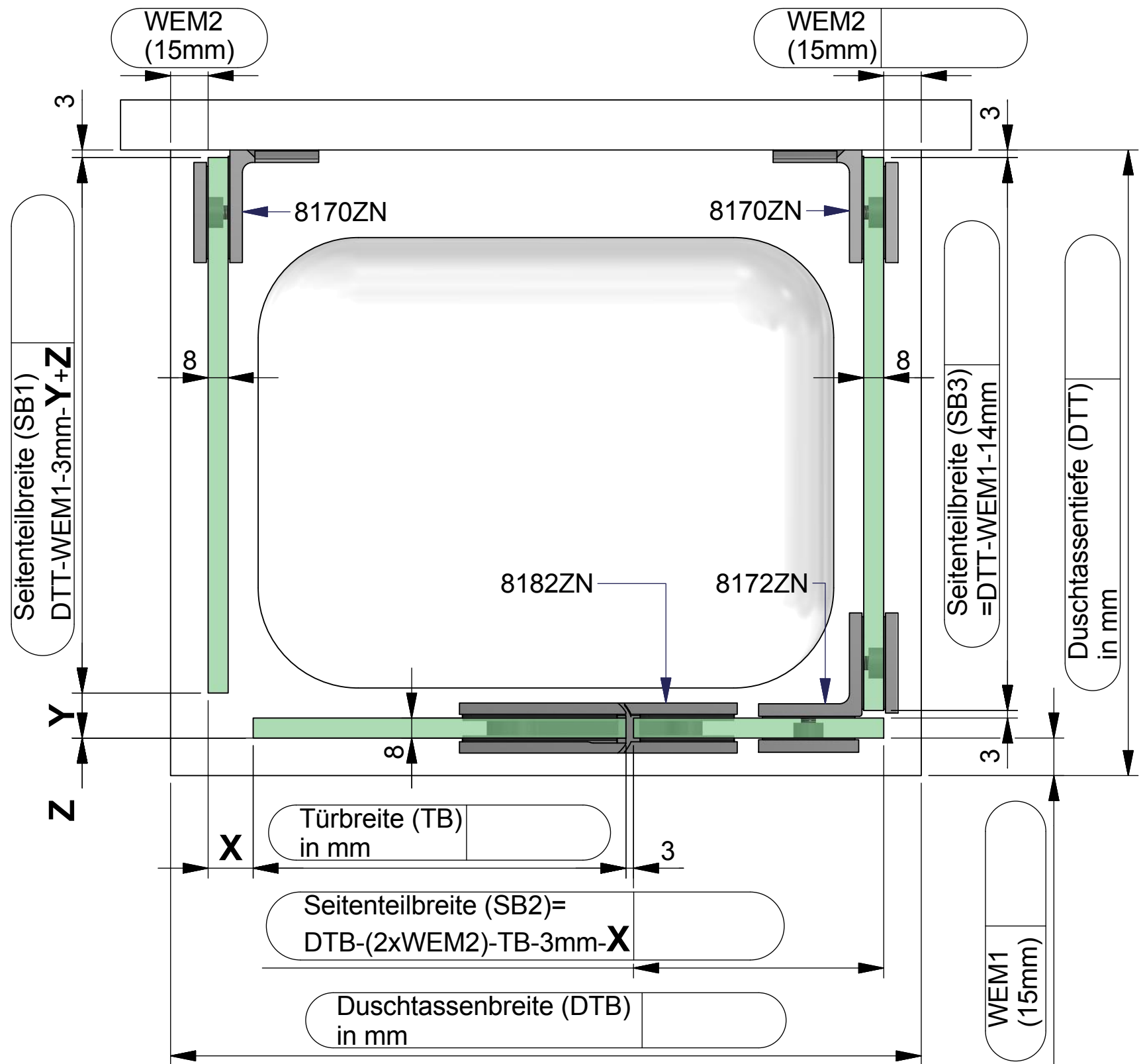

Dichtungslösung Griffseite:

a) mit Dichtprofil 8851KU0-8

x= 18 mm
y= 18 mm
z= 0 mm

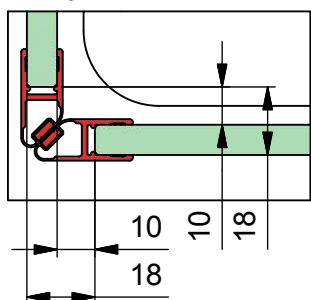

b) mit Dichtprofil 8855KU0-8

x= 14 mm
y= 0 mm
z= 0 mm

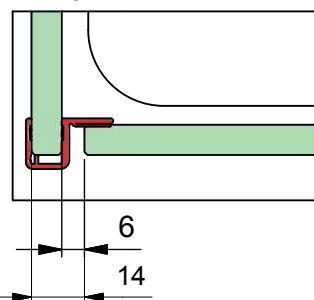

c) mit Dichtprofil 8861KU0-8

x= 17 mm
y= 0 mm
z= 5 mm

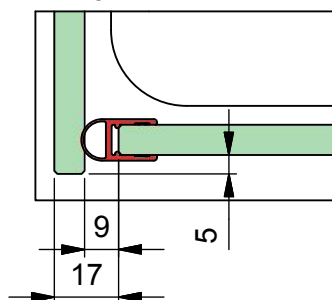

d) ohne Dichtprofil 8 mm Glas

x= 11 mm
y= 0 mm
z= 0 mm

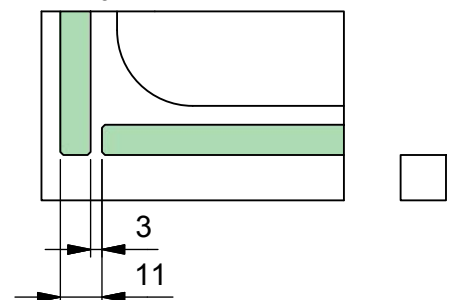

ACHTUNG: Seitenteil muss bei dieser Anwendung ausreichend ausgesteift sein!

Kommission:

Liefertermin:

Bestellnr.:

Glasart: ESG 8mm

Kanten umlaufend geschliffen und poliert

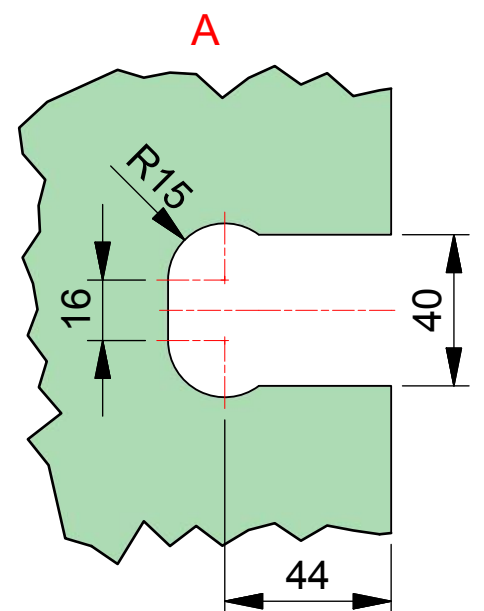
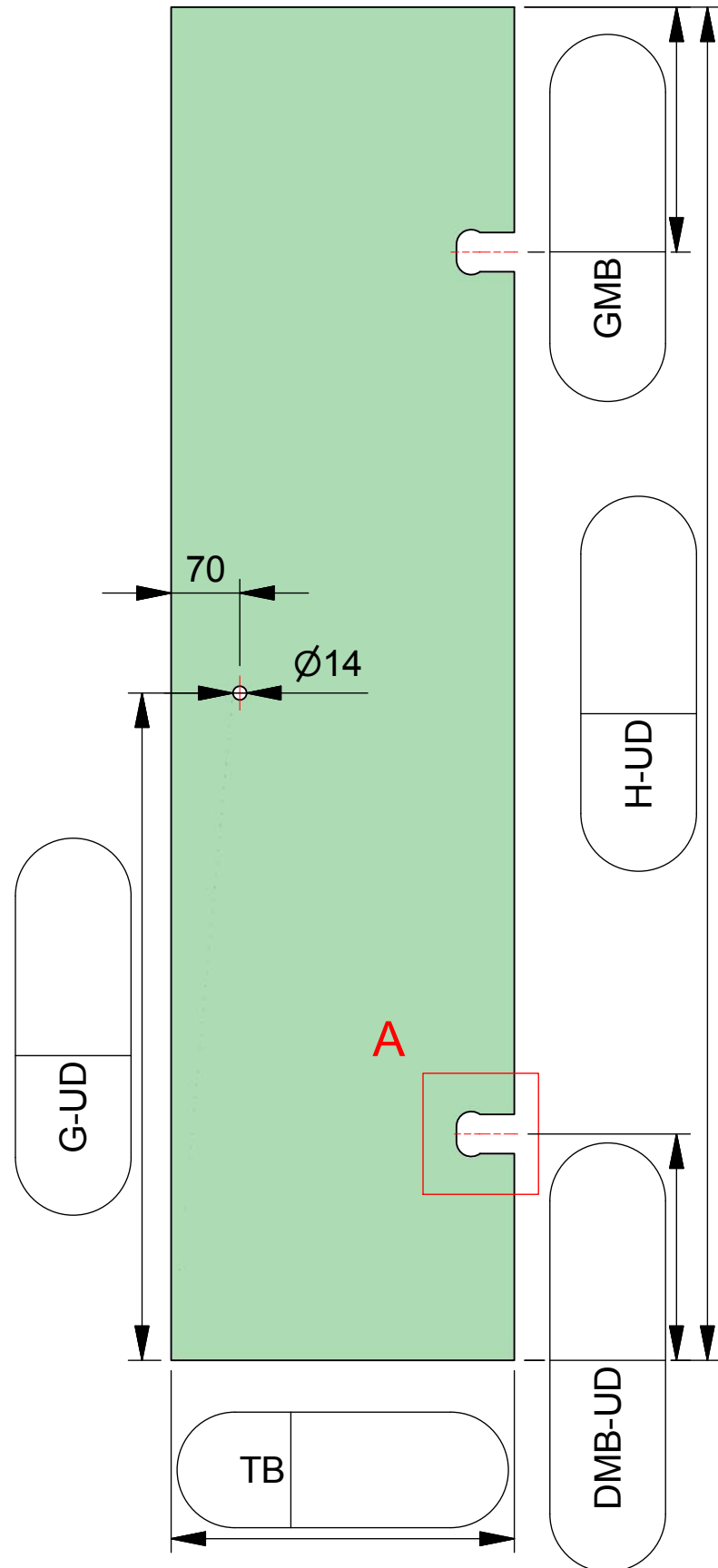
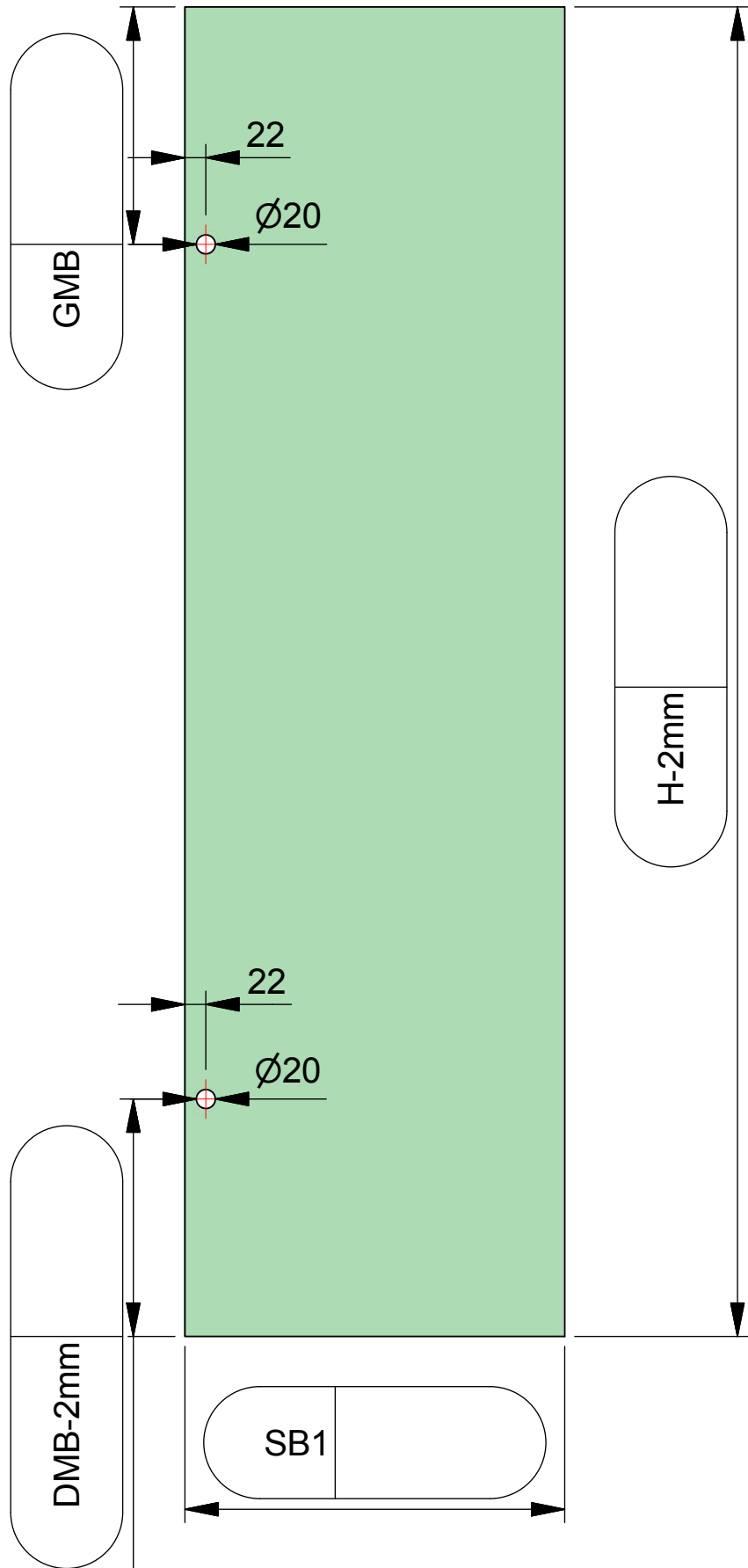
Für Anwendung mit Beschlag: **8182ZN**Dichtprofil an Beschlagseite: **ohne DP**

ESG 8mm klar gefertigt nach
 DIN EN14428 (Duschenglas).
 Ein entsprechender Nachweis(Stempel)
 ist erforderlich.
 Kanten umlaufend geschliffen und poliert.
 Alle Ecken stoßen oder leicht runden.

Kommission:

Liefertermin:

Bestellnr.:

Glasart: ESG 8mm

Kanten umlaufend geschliffen und poliert

Für Anwendung mit Beschlag: **8182ZN**

Dichtprofil an Beschlagseite: **ohne DP**

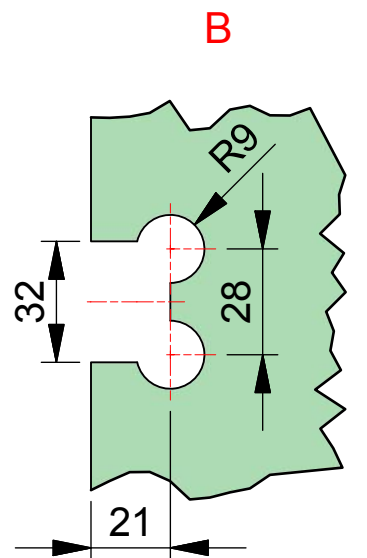
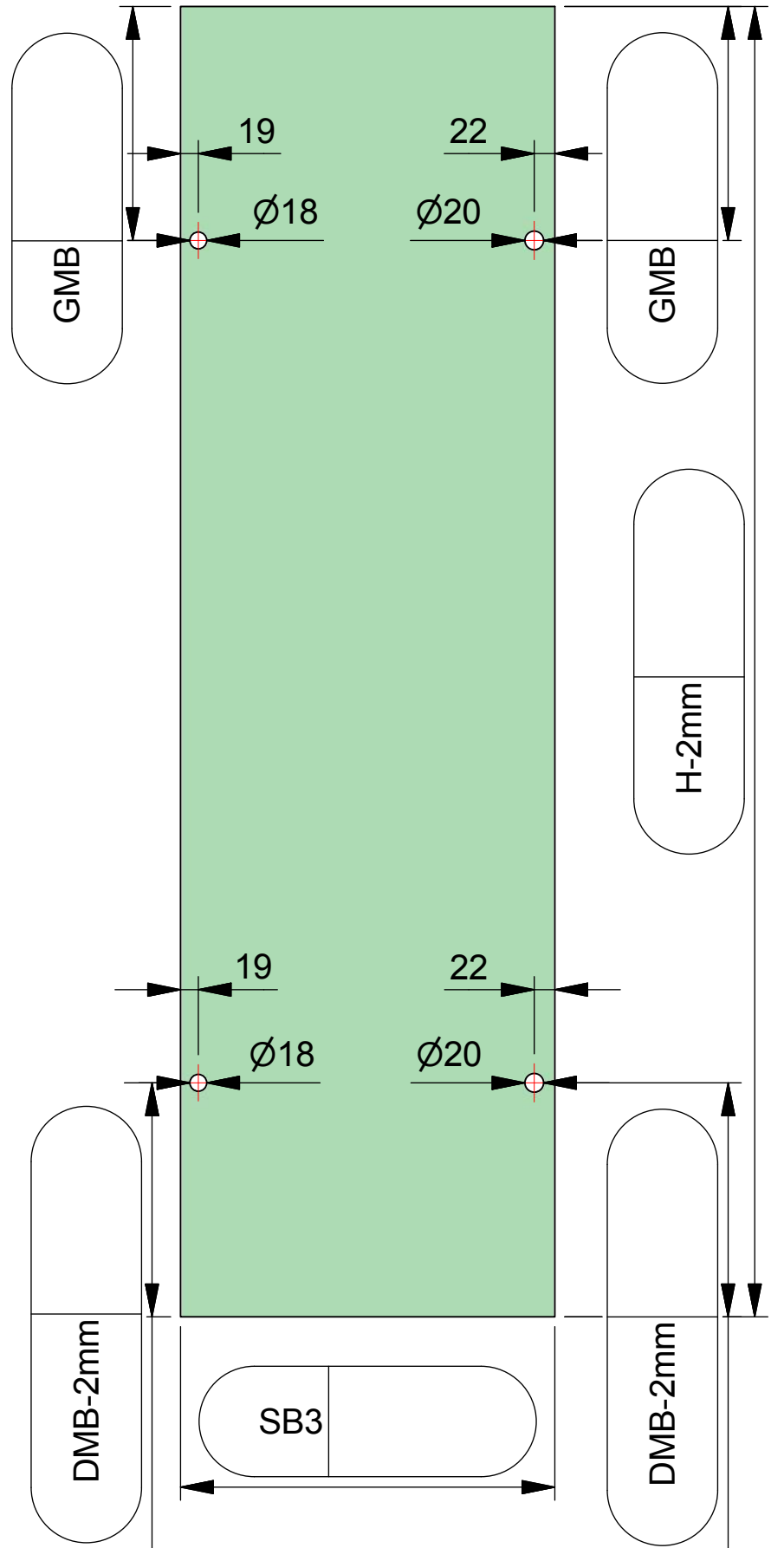
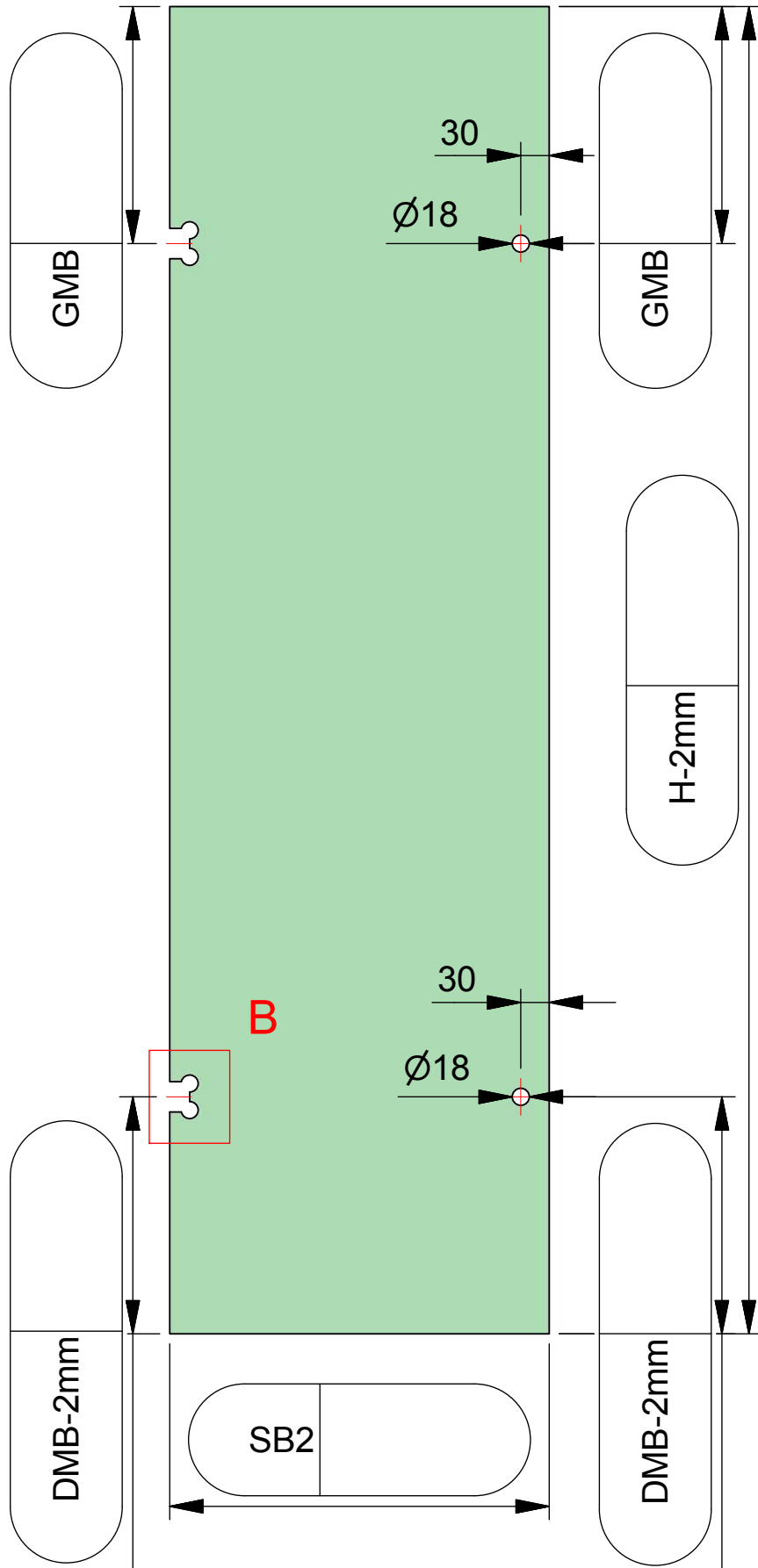

ESG 8mm klar gefertigt nach
DIN EN14428 (Duschenglas).
Ein entsprechender Nachweis(Stempel)
ist erforderlich.
Kanten umlaufend geschliffen und poliert.
Alle Ecken stoßen oder leicht runden.