



MWE SCHIEBETÜR TERRA M

ST.1062.TM

Premium Edition



TERRA M ST.1062.TM

Premium Edition



Wie das System Terra ist auch Terra M die ideale Lösung für Raumsituationen ohne lastabtragende Decken. Das System Terra M zeichnet sich durch die mittig unter dem Glastürblatt positionierte und durch zwei Edelstahlhalbschalen geklemmte Laufrolle aus. Dieser Beschlag zeigt sich zudem von zwei Seiten: auf der einen wird die technische Funktionalität optisch unterstrichen, die andere Seite gibt sich dezent ohne sichtbare Verschraubung. So erhalten benachbarte Räume ihren ganz individuellen Akzent. Das System Terra M eignet sich für Türblattstärken von 8 mm - 12 mm und einem Maximalgewicht von 155 kg. Die Laufschiene kann am Boden aufgeschraubt oder geklebt werden.

Technische Details:

Sie finden weitere Infos und Technische Details zu diesem Produkt auf www.mwe-tuersysteme.de

Mehr über MWE und alle Produkte auf www.mwe.de

Übersicht:

- + System mit Bodenlaufschiene
- + Gewicht des Türblatts wird direkt auf den Boden übertragen
- + Rückseitig keine sichtbaren Verschraubungen (Rollwagen wahlweise drehbar)
- + Geklebte, verschraubte oder eingelassene Bodenlaufschiene lieferbar
- + Geringe Spaltmaße zwischen Türblatt und Wandelement durch mittig unter der Glastür angeordnete Rollwagen
- + Lieferbar mit MWE-Soft-Stop-Technik
- + Türblattgewicht bis 155 kg

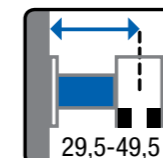
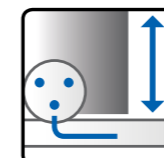

Technische Highlights bei Terra-Schiebetürsystemen mit Bodenlaufschiene

Terra-Systeme im Einsatz: Wenn keine lastabtragenden Decken oder Wände vorhanden sind, wird das Gewicht der Tür auf die Rollwagen am Boden und damit auf die Bodenlaufschiene übertragen.

Das **System Terra M** verfügt im Glaspunkthalter über einen **Glaseszentereinsatz**.



Durch das Drehen der Kunststoffhülse kann man die Höhe um +/- 1,5 mm einstellen.

Terra M = +/- 1,5 mm

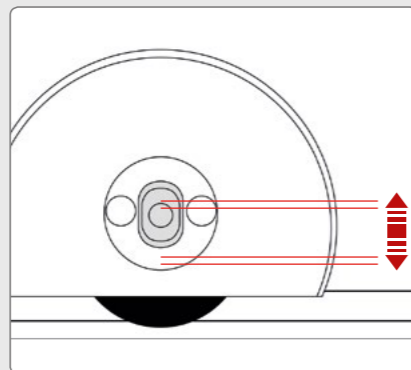

Bodeneingelassene und aufliegende Laufschiene

Exemplarisch am Schiebetürsystem Terra M

Minimaler Wandabstand

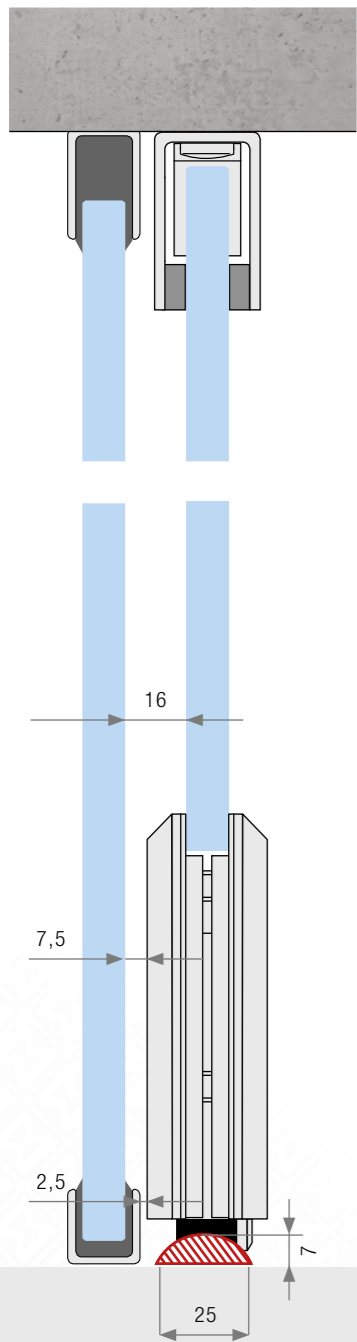

Glastür mit Deckenbefestigung

Maximaler Wandabstand

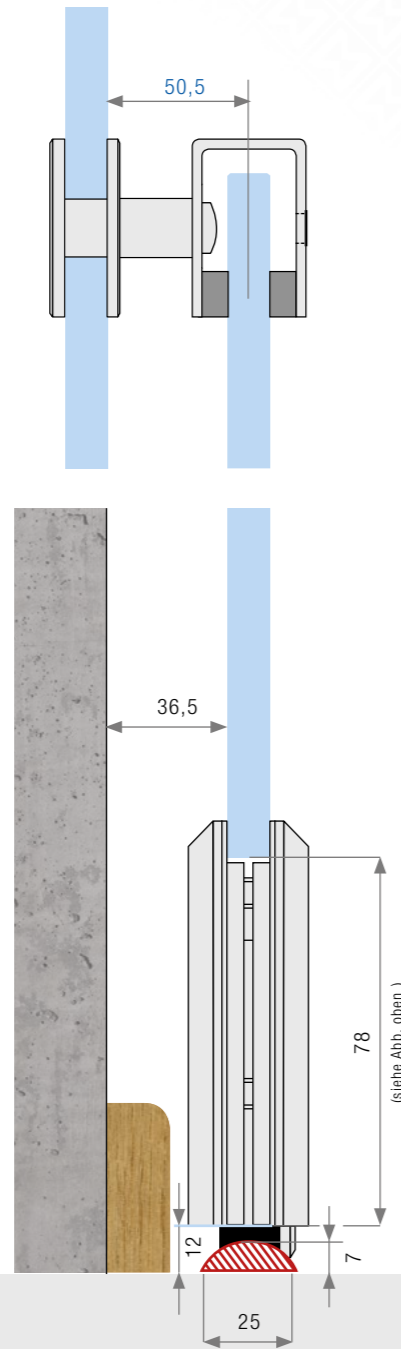

Glastür mit Glasbefestigung und Wandabstandshülse

Glasausschnitt

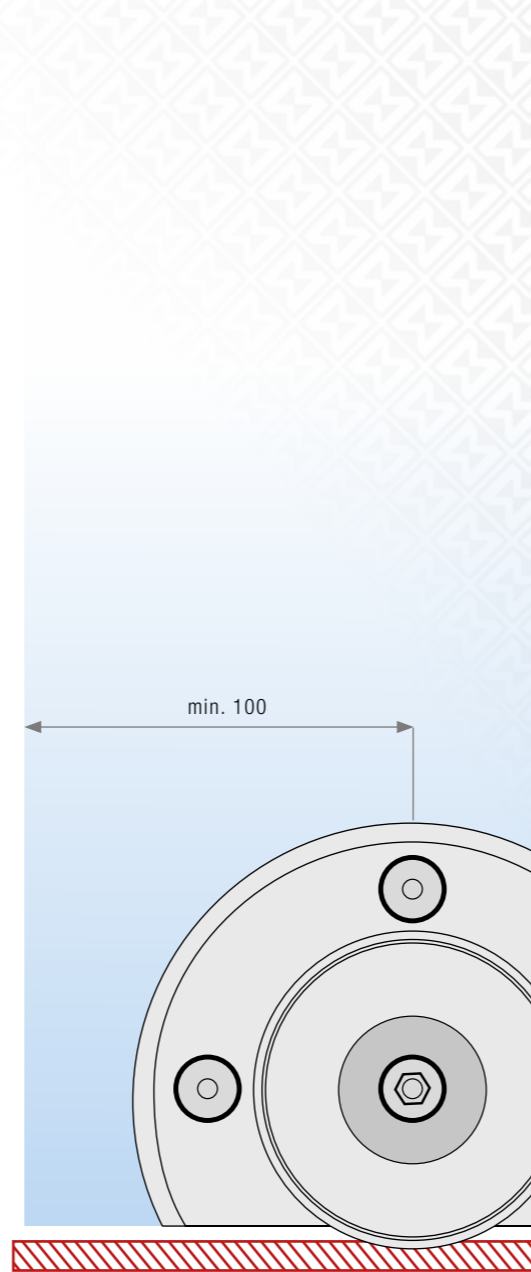

Glasausschnitt

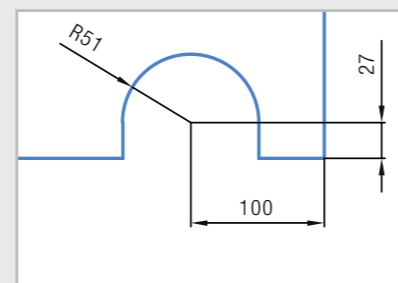













MWE Edelstahlmanufaktur GmbH
Am Steinbusch 7 | D-48351 Everswinkel
Fon: +49 25 82-99 60-0
Fax: +49 25 82-99 60-128
E-Mail: info@mwe.de