



2023

# Duschenwelt

Gesamtprogramm



Pauli + Sohn



## Zubehör

## Übersicht Dicht- und Schwallenschutzprofile

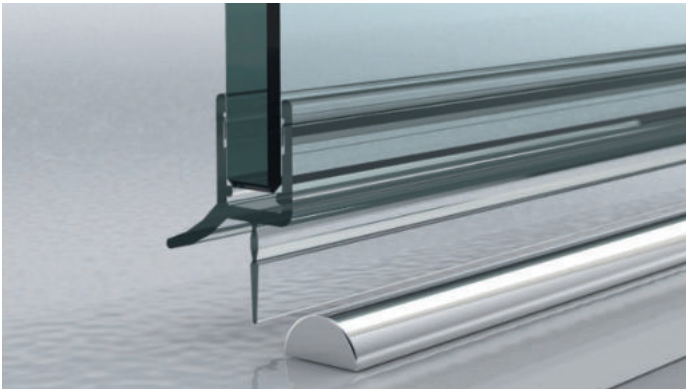

Dichtprofil mit Schwallenschutz

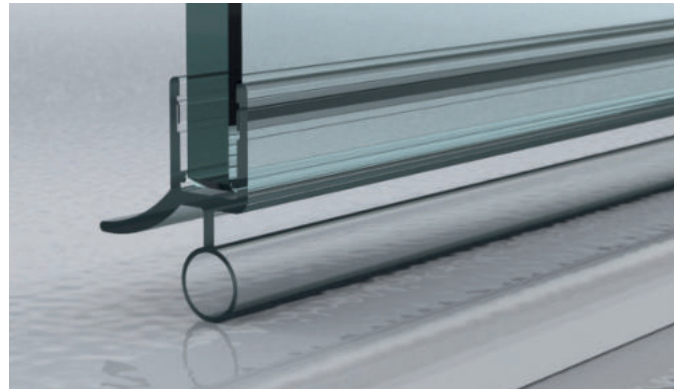

Dichtprofil ohne Schwallenschutz



Dichtprofil Chromdekor

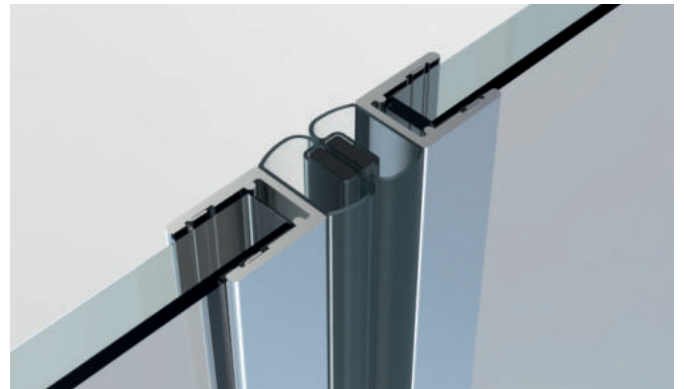

Magnet-Dichtprofil Chromdekor



Dichtprofil Glas-Wand mit Trägerprofil



Dichtprofil Glas-Glas

Wannenanschlussprofile und Schwallenschutz

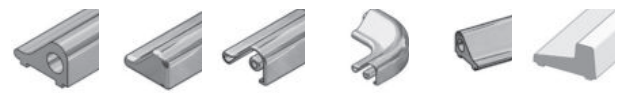
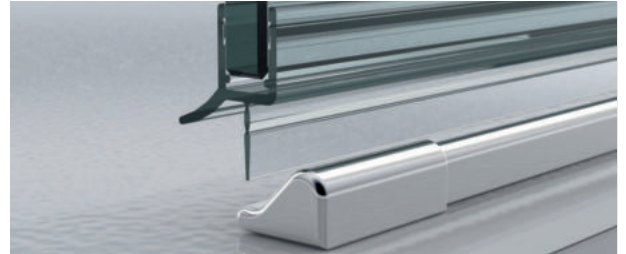
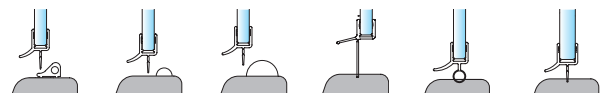
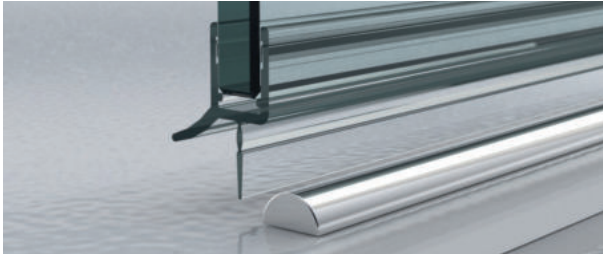

Wandanschlussprofile

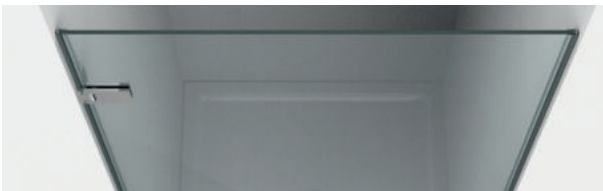

Dichtprofile Glas-Glas 135°

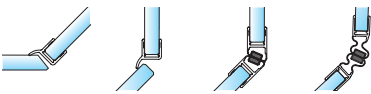

Dichtprofile Glas-Glas 180°, überlappend



Dichtprofile Glas-Glas 90°



Dichtprofile Glas-Glas 180°



Dichtprofile Chromdekor





## Dichtprofile für den unteren Wannenanlass

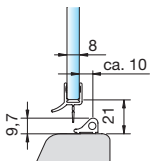
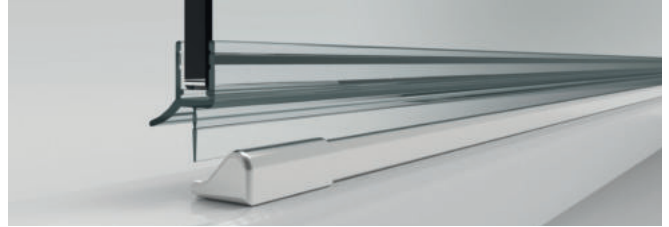

**Art.-Nr. 8864KU0-8-2010**  
für 6 und 8 mm Glas in Verbindung  
mit dem Schwallenschutzprofil  
(Art.-Nr. 8535E6EV5)

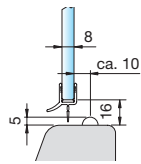

**Art.-Nr. 8864KU0-8-2010**  
für 6 und 8 mm Glas in Verbindung  
mit dem Acrylhalbrundstab  
(Art.-Nr. 8538KU5, Radius = 5 mm)

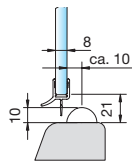

**Art.-Nr. 8864KU0-8-2010**  
für 6 und 8 mm Glas in Verbindung  
mit dem Acrylhalbrundstab  
(Art.-Nr. 8539KU5, Radius=10 mm)

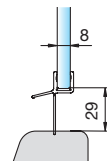

**Art.-Nr. 8866KU0-8-2010**  
für 6 und 8 mm Glas

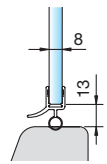

**Art.-Nr. 8863KU0-8-2010**  
für 6 und 8 mm Glas

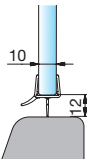

**Art.-Nr. 8864KU0-12-2500**  
für 10 und 12 mm Glas

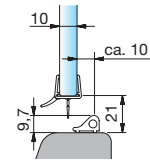

**Art.-Nr. 8864KU0-12-2500**  
für 10 und 12 mm Glas in Verbindung  
mit dem Schwallenschutzprofil  
(Art.-Nr. 8535E6EV5)

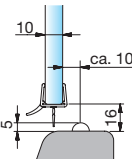

**Art.-Nr. 8864KU0-12-2500**  
für 10 und 12 mm Glas in Verbindung  
mit dem Acrylhalbrundstab  
(Art.-Nr. 8538KU5, Radius = 5 mm)

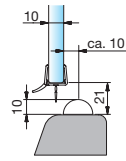

**Art.-Nr. 8864KU0-12-2500**  
für 10 und 12 mm Glas in Verbindung  
mit dem Acrylhalbrundstab  
(Art.-Nr. 8539KU5, Radius=10mm)

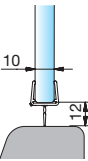

**Art.-Nr. 8876KU0-12-2500**  
für 10 und 12 mm Glas

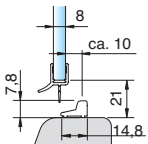

**Art.-Nr. 8864KU0-8-2010**  
für 6 und 8 mm Glas in Verbindung  
mit dem Schwallenschutzprofil  
(Art.-Nr. 8585E6EV5-2010)

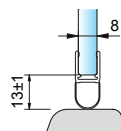

**Art.-Nr. 8842KU0-8-2500**  
für 8 mm Glas, Länge 2500 mm

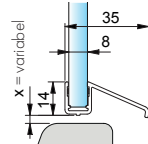

**Art.-Nr. 8891KU0-8-2010**  
für 8 mm Glas, Länge 2010 mm

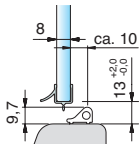
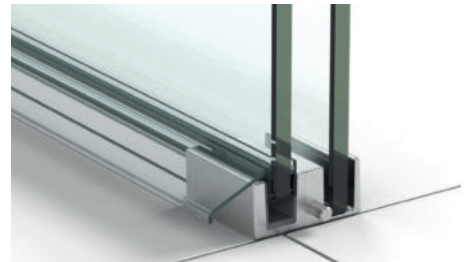

**Art.-Nr. 8879KU0-8-2010**  
für 8 mm Glas in Verbindung  
mit dem Schwallenschutzprofil  
(Art.-Nr. 8535E6EV5)

Achtung! Ist für Endstücke links +  
rechts und Schwallenschutz-Eck-  
verbinder 90° auszuscheiden!

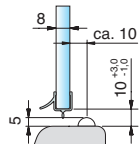

**Art.-Nr. 8879KU0-8-2010**  
für 8 mm Glas in Verbindung  
mit dem Acrylhalbrundstab  
(Art.-Nr. 8538KU5, Radius = 5 mm)

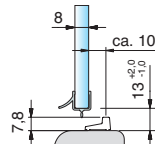

**Art.-Nr. 8879KU0-8-2010**  
Für 8mm Glas in Verbindung  
mit dem Schwallenschutzprofil  
Art.: 8585E6EV5-2010

Achtung! Ist für den 90° Eckverbinder  
auszuscheiden, alle anderen Abdeck-  
kappen passen nicht!

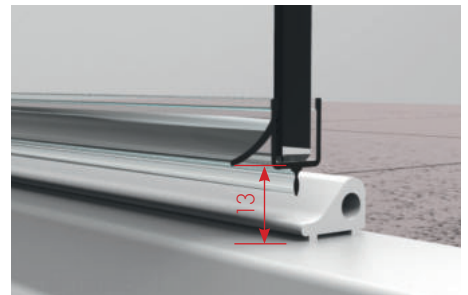

\*Art.-Nr.-Material/Oberfläche: E6/EV5 = Aluminium spezialgebeizt glanzeloxiert; E0/14 = Aluminium weiß pulverbeschichtet, RAL 9016; KUO = Kunststoff naturfarbig-opak  
Achtung: Die hier dargestellten Abzugsmaße gelten nur für 8 bzw. 10 mm Glas! Abzugsmaß bei 6 bzw. 12 mm auf Anfrage!

## Dichtprofile für den unteren Wannenanschluss, gebogen

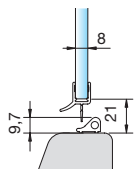

**Art.-Nr. 8868KU0-8-R500**  
für 6 und 8 mm Glas in Verbindung mit gebogenen Schwallschutzprofil für Wannenradius R500-550  
Abwicklung = 1194 mm  
(Art.-Nr. 8881 und 8882-R500)

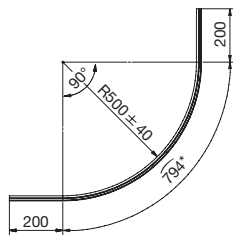

**Art.-Nr. 8881E6/EV5-R500**  
**Art.-Nr. 8882E6/EV5-R500**  
**Art.-Nr. 8881E0/14-R500**  
**Art.-Nr. 8882E0/14-R500**

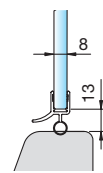

**Art.-Nr. 8867KU0-8-R500**  
gebogen für Wannenradius R500 – 550  
für 6 und 8 mm Glas  
Abwicklung = 1194 mm

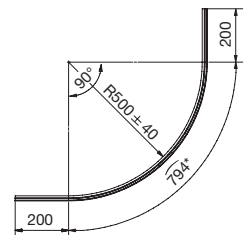

\* außen

## Dichtprofile für Glas-Glas 90°

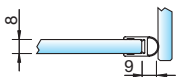

**Art.-Nr. 8861KU0-8-2010**  
**Art.-Nr. 8861KU0-8-2500**  
für 6 und 8 mm Glas für ein ein- und beidseitig zu öffnendes Duschtürband



**Art.-Nr. 8861KU0-12-2500**  
**Art.-Nr. 8861KU0-12-3000**  
für 10 und 12 mm Glas für ein ein- und beidseitig zu öffnendes Duschtürband

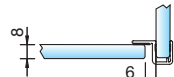

**Art.-Nr. 8855KU0-8-2010**  
**Art.-Nr. 8855KU0-8-2500**  
für 6 und 8 mm Glas für ein einseitig nach außen hin öffnendes Duschtürband

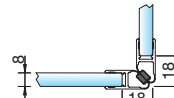

**Art.-Nr. 8851KU0-8-2010**  
**Art.-Nr. 8851KU0-8-2500**  
für 6 und 8 mm Glas für ein einseitig nach außen hin öffnendes Duschtürband

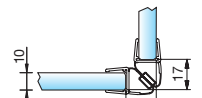

**Art.-Nr. 8851KU0-12-2500**  
für 10 und 12 mm Glas für ein einseitig nach außen hin öffnendes Duschtürband

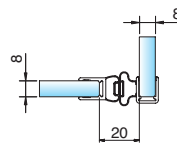

**Art.-Nr. 8849KU0-8-2500**  
für 6 und 8 mm Glas für ein ein- und beidseitig zu öffnendes Duschtürband

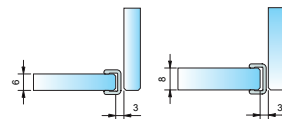
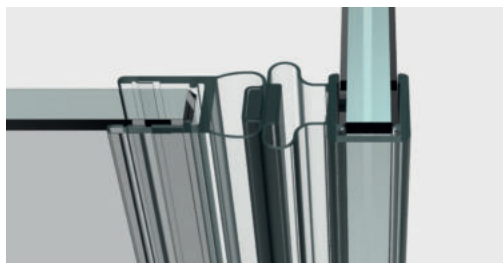

**Art.-Nr. 8848KU0-6-2010**  
**Art.-Nr. 8848KU0-8-2500**  
Für 6 oder 8 mm Glas

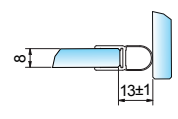

**Art.-Nr. 8842KU0-8-2500**  
für 6 und 8 mm Glas, Länge 2500 mm

Achtung: Die hier dargestellten Abzugsmaße gelten nur für 8 bzw. 10 mm Glas! Abzugsmaß bei 6 bzw. 12 mm auf Anfrage!

## Zubehör – Dichtprofile mit großem Glaseinstand

### Dichtprofile für Glas-Glas 135°

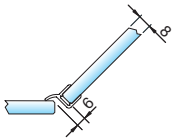

**Art.-Nr. 8860KU0-8-2010**  
**Art.-Nr. 8860KU0-8-2500**  
 für 6 und 8 mm Glas für ein einseitig zu öffnendes Duschtürband

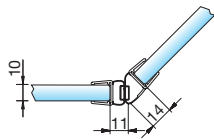

**Art.-Nr. 8875KU0-12-2500**  
 für 10 und 12 mm Glas für ein ein- und beidseitig zu öffnendes Duschtürband

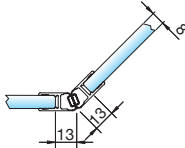

**Art.-Nr. 8853KU0-8-2010**  
**Art.-Nr. 8853KU0-8-2500**  
 für 6 und 8 mm Glas für ein einseitig nach außen hin öffnendes Duschtürband

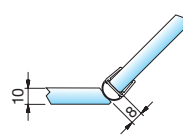

**Art.-Nr. 8861KU0-12-2500**  
**Art.-Nr. 8861KU0-12-3000**  
 für 10 und 12 mm Glas für ein beidseitig zu öffnendes Duschtürband

\*Art.-Nr.-Material/Oberfläche: KU0 = Kunststoff naturfarbig-opak

### Dichtprofile für Glas-Glas, Gradzahl flexibel

**Art.-Nr. 8874KU0-8-2010**  
**Art.-Nr. 8874KU0-8-2500**  
 für 6 und 8 mm Glas für ein einseitig nach außen hin öffnendes Duschtürband

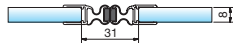

Anwendung 180°

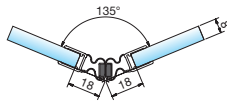

Anwendung 135°

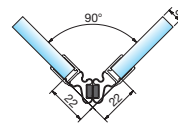

Anwendung 90°

#### Abzugsmaße für 8 mm Glas

Einbauwinkel	Abzugsmaß
90°	22 mm
105°	21 mm
120°	19 mm
135°	18 mm
150°	16 mm
165°	16 mm
180°	15,5 mm

\*Art.-Nr.-Material/Oberfläche: E6/EV5 = Aluminium spezialgebeizt glanzeloxiert; E0/14 = Aluminium weiß pulverbeschichtet, RAL 9016; KU0 = Kunststoff naturfarbig-opak  
 Achtung: Die hier dargestellten Abzugsmaße gelten nur für 8 bzw. 10 mm Glas! Abzugsmaß bei 6 bzw. 12 mm auf Anfrage!

## Dichtprofile für Glas-Glas 180°

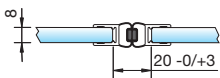

Art.-Nr. 8850KU0-8-2010  
Art.-Nr. 8850KU0-8-2500  
für 6 und 8 mm Glas für ein  
beidseitig öffnendes Duschtürband

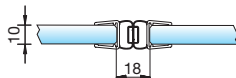

Art.-Nr. 8850KU0-12-2500  
für 10 und 12 mm Glas für ein beid-  
seitig öffnendes Duschtürband

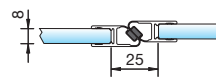

Art.-Nr. 8852KU0-8-2010  
Art.-Nr. 8852KU0-8-2500  
für 6 und 8 mm Glas für ein  
einseitig öffnendes Duschtürband



Art.-Nr. 8852KU0-12-2500  
für 10 und 12 mm Glas für ein  
einseitig öffnendes Duschtürband

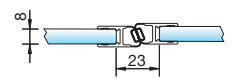

Art.-Nr. 8854KU0-8-2010  
Art.-Nr. 8854KU0-8-2500  
für 6 und 8 mm Glas für ein  
einseitig öffnendes Duschtürband

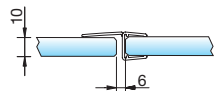

Art.-Nr. 8869KU0-12-2500  
für 10 und 12 mm Glas für ein ein-  
seitig öffnendes Duschtürband

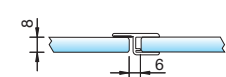

Art.-Nr. 8856KU0-8-2010  
Art.-Nr. 8856KU0-8-2500  
für 6 und 8 mm Glas für ein  
einseitig öffnendes Duschtürband

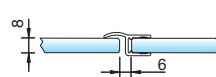

Art.-Nr. 8857KU0-8-2010  
Art.-Nr. 8857KU0-8-2500  
für 6 und 8 mm Glas für ein  
einseitig öffnendes Duschtürband

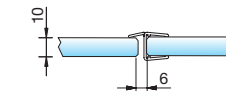

Art.-Nr. 8857KU0-12-2500  
für 10 und 12 mm Glas für ein  
einseitig öffnendes Duschtürband

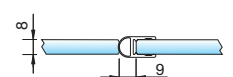

Art.-Nr. 8861KU0-8-2010  
Art.-Nr. 8861KU0-8-2500  
für 6 und 8 mm Glas für ein  
beidseitig öffnendes Duschtürband

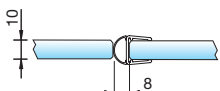

Art.-Nr. 8861KU0-12-2500  
Art.-Nr. 8861KU0-12-3000  
für 10 und 12 mm Glas für ein beid-  
seitig öffnendes Duschtürband

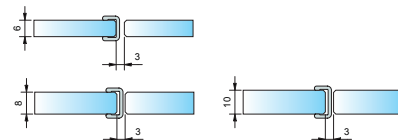

Art.-Nr. 8848KU0-6-2010  
für 6 mm Glas  
Art.-Nr. 8848KU0-8-2500  
für 8 mm Glas  
Art.-Nr. 8848KU0-10-2500  
für 10 mm Glas

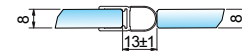

Art.-Nr. 8842KU0-8-2500  
für 8 mm Glas, Länge 2500 mm

## Dichtprofile für Glas-Glas 180°, überlappend

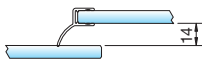

Art.-Nr. 8858KU0-8-2010  
Art.-Nr. 8858KU0-8-2500  
für 6 und 8 mm Glas für ein einseitig  
nach außen öffnendes Duschtür-  
band

\*Art.-Nr.-Material/Oberfläche: KU0 = Kunststoff naturfarbig-opak

Achtung: Die hier dargestellten Abzugsmaße gelten nur für 8 bzw. 10 mm Glas! Abzugsmaß bei 6 bzw. 12 mm auf Anfrage.





## Zubehör – Dichtprofile mit großem Glaseinstand

### Dichtprofile für den seitlichen Wandanschluss 90°

Beschlagseite

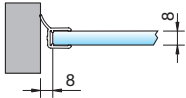

Art.-Nr. 8862KU0-8-2010  
Art.-Nr. 8862KU0-8-2500  
für 6 und 8 mm Glas als Wanddichtung für ein einseitig nach außen öffnendes Duschtürband

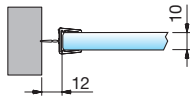

Art.-Nr. 8876KU0-12-2500  
für 10 und 12 mm Glas für ein beidseitig öffnendes Duschtürband

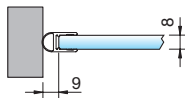

Art.-Nr. 8861KU0-8-2010  
Art.-Nr. 8861KU0-8-2500  
für 6 und 8 mm Glas als Wanddichtung für ein beidseitig öffnendes Duschtürband

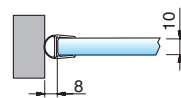

Art.-Nr. 8861KU0-12-2500  
Art.-Nr. 8861KU0-12-3000  
für 10 und 12 mm Glas als Wanddichtung für ein beidseitig öffnendes Duschtürband

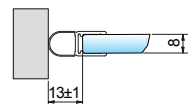

Art.-Nr. 8842KU0-8-2500  
für 8 mm Glas, Länge 2500 mm

### Dichtprofile für den seitlichen Wandanschluss 90°

Griffseite

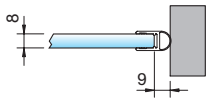

Art.-Nr. 8861KU0-8-2010  
Art.-Nr. 8861KU0-8-2500  
für 6 und 8 mm Glas als Wanddichtung für ein beidseitig öffnendes Duschtürband

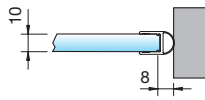

Art.-Nr. 8861KU0-12-2500  
Art.-Nr. 8861KU0-12-3000  
für 10 und 12 mm Glas als Wanddichtung für ein beidseitig öffnendes Duschtürband

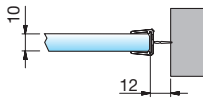

Art.-Nr. 8876KU0-12-2500  
für 10 und 12 mm Glas für ein beidseitig öffnendes Duschtürband

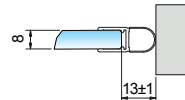

Art.-Nr. 8842KU0-8-2500  
für 8 mm Glas, Länge 2500 mm

\*Art.-Nr.-Material/Oberfläche: KUO = Kunststoff naturfarbig-opak

Achtung: Die hier dargestellten Abzugsmaße gelten nur für 8 bzw. 10 mm Glas! Abzugsmaß bei 6 bzw. 12 mm auf Anfrage!

## Trägerprofil für Türanschlag

Art.-Nr. 8880 \*-2010

Länge = 2010 mm, Oberflächen siehe Art.-Nr.-Endung

Art.-Nr. 8880 \*-2500

Länge = 2500 mm, Oberflächen siehe Art.-Nr.-Endung

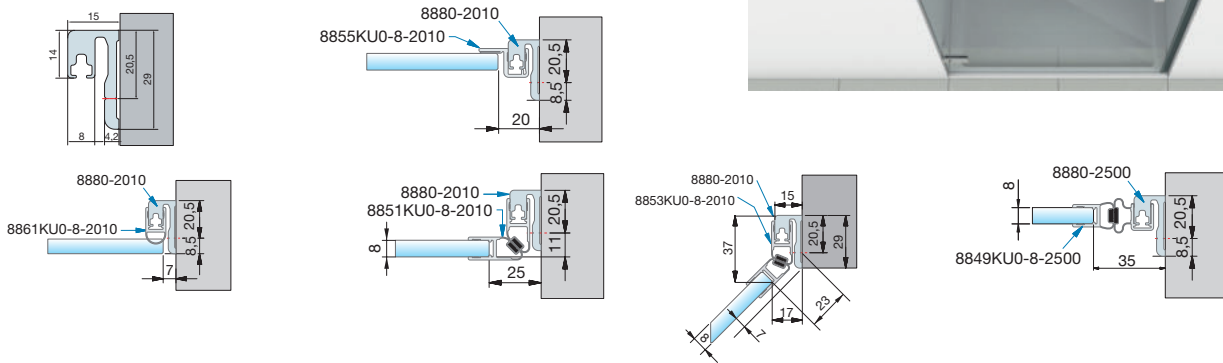

\*Art.-Nr.-Material/Oberfläche: E6/EV1 = Aluminium spezialgebeizt naturfarbig eloxiert; E6/EV5 = Aluminium spezialgebeizt glanzeloxiert; KU0 = Kunststoff naturfarbig-opak

## Trägerprofil für Dichtprofil

Bohrungsabstände

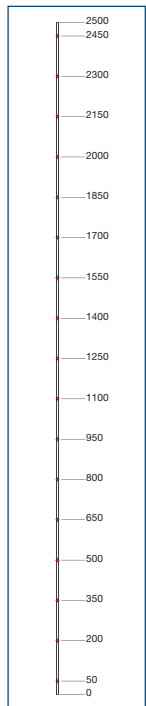

Anwendungen Trägerprofil

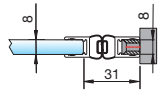

mit Dichtprofil 8850KU-8  
und Trägerprofil 8883E6EV1-8

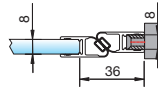

mit Dichtprofil 8852KU-8  
und Trägerprofil 8883E6EV1-8

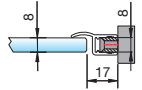

mit Dichtprofil 8857KU-8  
und Trägerprofil 8883E6EV1-8

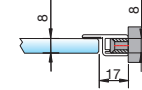

mit Dichtprofil 8856KU-8  
und Trägerprofil 8883E6EV1-8

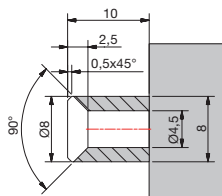

Art.-Nr. 8883E6EV1-8-2500

\*Art.-Nr.-Material/Oberfläche: E6/EV1 = Aluminium spezialgebeizt naturfarbig eloxiert  
Hinweis: Die Maße gelten für 8 mm dickes Glas! Maße für 6 mm Glas auf Anfrage.



## Dichtprofile Chromdekor

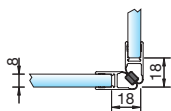

**Art.-Nr. 8851KU7-8-2010**  
Dichtprofil für Glas-Glas 90°  
für 6 und 8 mm Glas für ein einseitig  
zu öffnendes Duschtürband

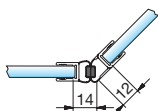

**Art.-Nr. 8875KU7-8-2010**  
Dichtprofil für Glas-Glas 135°  
für 6 und 8 mm Glas für ein ein- und  
beidseitig zu öffnendes Duschtürband

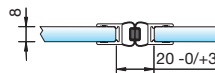

**Art.-Nr. 8850KU7-8-2010**  
Dichtprofil für Glas-Glas 180°  
für 6 und 8 mm Glas für ein ein- und  
beidseitig zu öffnendes Duschtürband

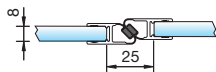

**Art.-Nr. 8852KU7-8-2010**  
Dichtprofil für Glas-Glas 180°  
für 6 und 8 mm Glas für ein einseitig  
öffnendes Duschtürband

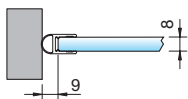

**Art.-Nr. 8861KU7-8-2010**  
Dichtprofil für den seitlichen  
Wand-anchluss 90° (Beschlagseite)  
für 6 und 8 mm Glas für ein ein- und  
beidseitig zu öffnendes Duschtürband



\*Art.-Nr.-Material/Oberfläche: KUZ = Kunststoff glanzverchromt

## Schwallschutzprofile

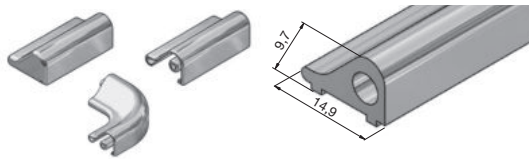
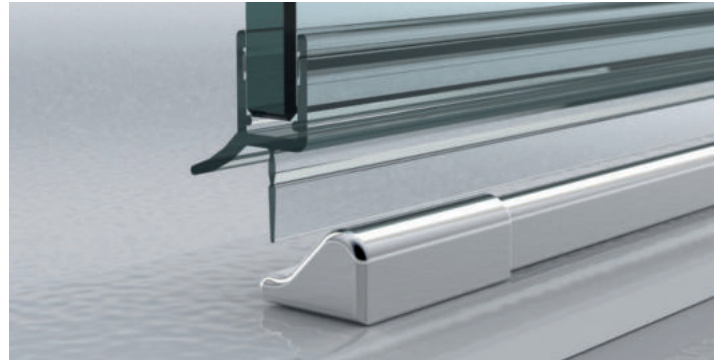

Art.-Nr. SET-8535E6EV5-1860

Art.-Nr. SET-8535E0/14-1860

Schwallschutzprofil in einer Länge von 1860 mm,  
inkl. 1x Endstück links, 1x Endstück rechts, 1x Schwallschutz-Eckverbindung 90°

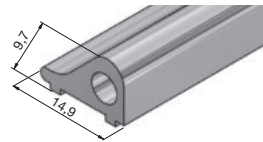

Art.-Nr. 8535E6EV5-1860

Art.-Nr. 8535E0/14-1860

Schwallschutzprofil in einer Länge von 1860 mm

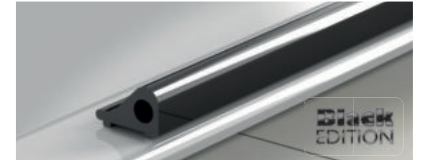

Art.-Nr. 8535E6C35-1860

Schwallschutzprofil in einer Länge von 1860 mm



Art.-Nr. SET-8536E6/EV5-90

Art.-Nr. SET-8536E0/14-90

Art.-Nr. SET-8536KU3-90

1x Endstück links, 1x Endstück rechts, 1x  
Schwallschutz-Eckverbindung 90°

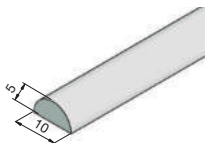

Art.-Nr. 8538KU5

Schwallschutzprofil (Acrylstab)  
in einer Länge von 2000 mm

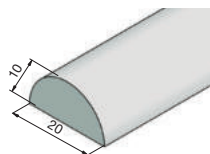

Art.-Nr. 8539KU5

Schwallschutzprofil (Acrylstab)  
in einer Länge von 2000 mm

\*Art.-Nr.-Material/Oberfläche: E6/EV5 = Aluminium spezialbeizt glanzeloxiert; E6C35 = tiefschwarz matt; E0/14 = Aluminium weiß pulverbeschichtet RAL 9016; KU5 = Kunststoff glasklar; KU3 = schwarz matt

## Eckiger Schallschutz

NEW

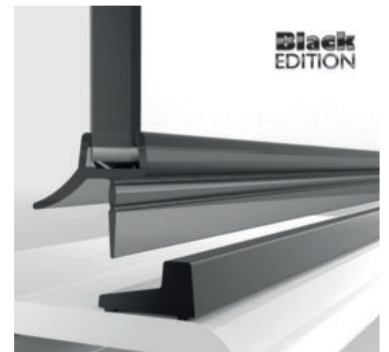
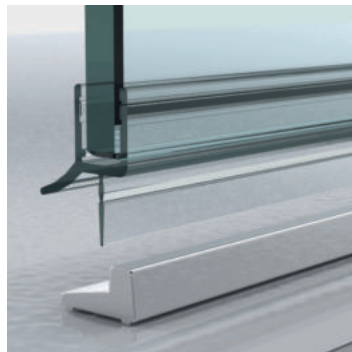
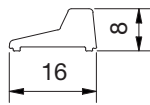
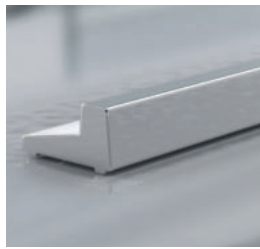

Art.-Nr.	Oberfläche	Artikelbezeichnung
8585E6EV5-2010	glanzeloxiert	Schallschutzprofil eckig, Länge 2010 mm
8585E6C35-2010	schwarz matt	
8585AL134-2010	weiß matt	

Mögliche Kontaktierungsstellen bis 12mm an den Profilenden im Zuschnitt berücksichtigen (falls diese nicht durch die Endkappen abgedeckt werden)

## Abdeckkappen und Verbinder für eckigen Schallschutz

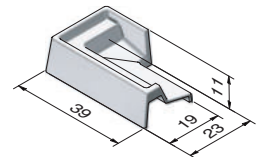
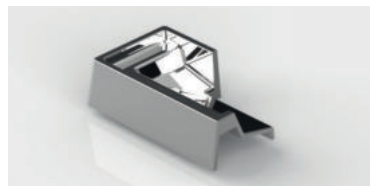
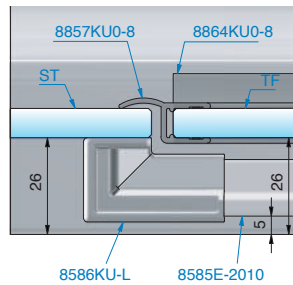
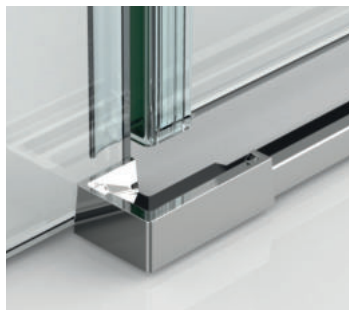

Art.-Nr.	Oberfläche	Artikelbezeichnung	VE/Stück
8586KU7-L	glanzverchromt	Endkappe links	1/1
8586KU3-L	schwarz matt		
8586KU134-L	weiß matt		

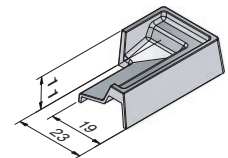
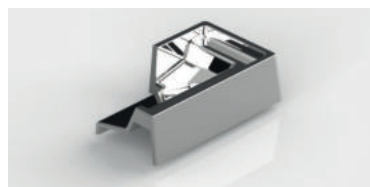
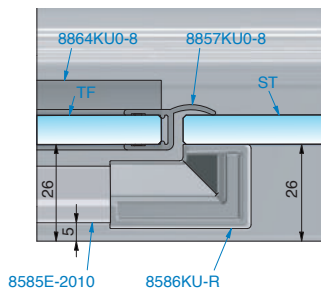
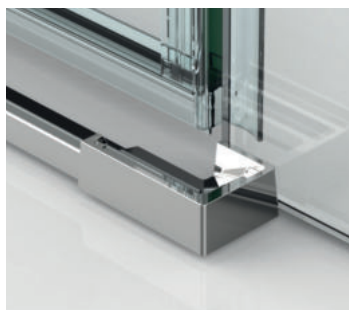

Art.-Nr.	Oberfläche	Artikelbezeichnung	VE/Stück
8586KU7-R	glanzverchromt	Endkappe rechts	1/1
8586KU3-R	schwarz matt		
8586KU134-R	weiß matt		

ST = Seitenteil | TF = Türflügel



## Abdeckkappen und Verbinder für eckigen Schallschutz

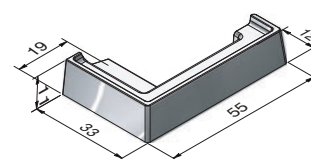
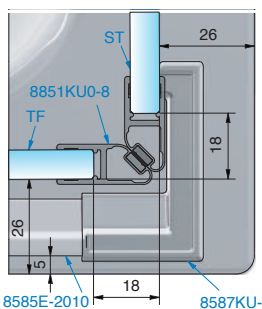
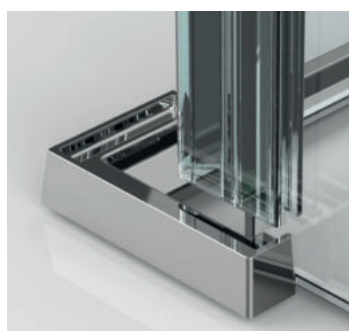

Art.-Nr.	Oberfläche	Artikelbezeichnung	VE/Stück
8587KU7-L	glanzverchromt	Endkappe links	1/1
8587KU3-L	schwarz matt		
8587KU134-L	weiß matt		

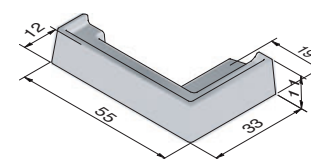
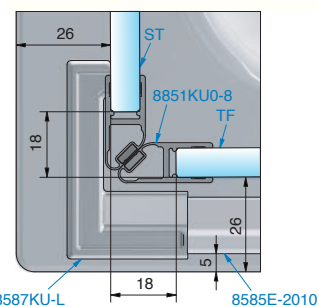
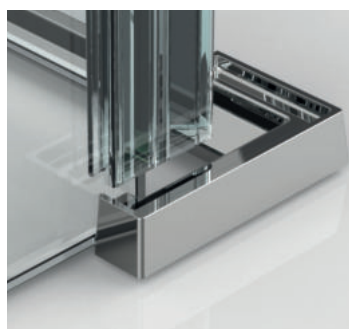

Art.-Nr.	Oberfläche	Artikelbezeichnung	VE/Stück
8587KU7-R	glanzverchromt	Endkappe rechts	1/1
8587KU3-R	schwarz matt		
8587KU134-R	weiß matt		

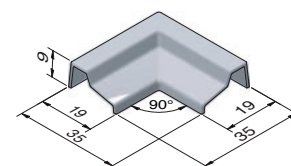
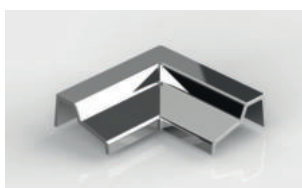
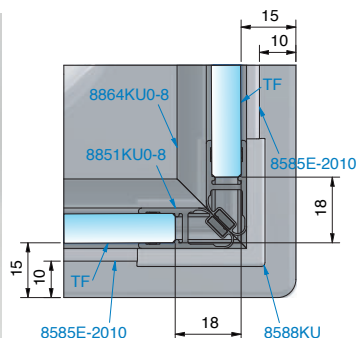
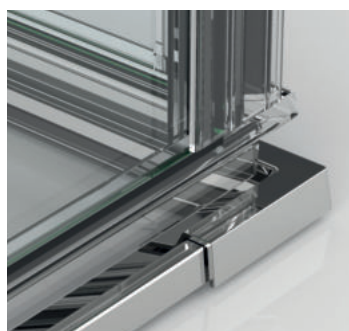

Art.-Nr.	Oberfläche	Artikelbezeichnung	VE/Stück
8588KU7	glanzverchromt	Eckverbinder 90°	1/1
8588KU3	schwarz matt		
8588KU134	weiß matt		

ST = Seitenteil | TF = Türflügel

## Dichtprofile mit geringem Glaseinstand in transparent und schwarz



ZUBEHÖR

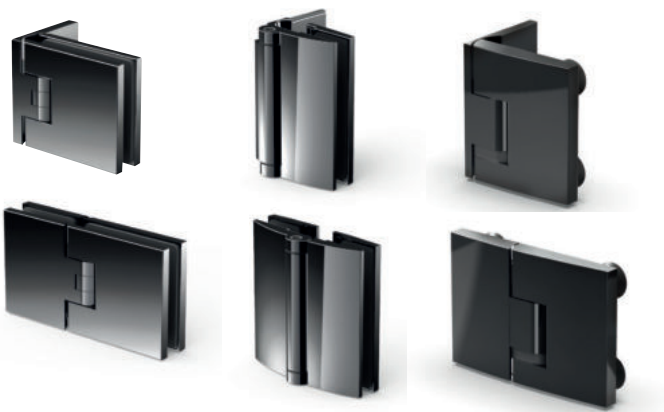

Die Badausstattung erhält mehr und mehr Aufmerksamkeit und der Wunsch nach Individualisierung wird immer stärker. Wir setzen wieder neue Akzente bei Oberflächen und Farben. Wir bieten Ihnen nicht nur in den Serien FLAMEA<sup>+</sup>, FARDELLO, PAVONE und FARFALLA neue Trendfarben mit passendem Zubehör, sondern auch unsere Dichtprofile gibt es jetzt im neuen Look. Und der kurze Glaseinstand der neuen Profile bietet noch mehr neue Möglichkeiten bei der Gestaltung spannender Duschlösungen.

**Black  
EDITION**

## Zubehör – Dichtprofile mit geringem Glaseinstand

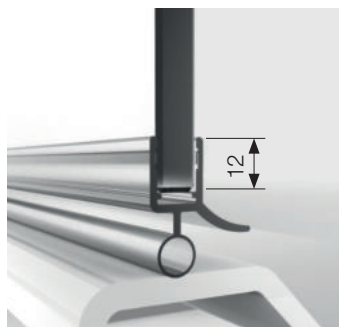

**Art.-Nr.**  
8863KU0-8-2010  
transparent

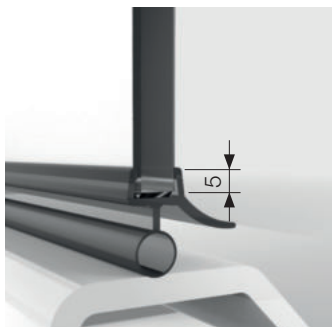

**Art.-Nr.**  
8863KU0-8K-2010  
transparent  
8863KU3-8K-2010  
schwarz

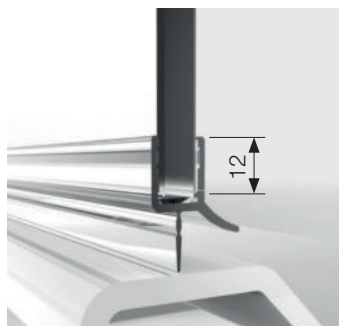

**Art.-Nr.**  
8864KU0-8-2010  
transparent

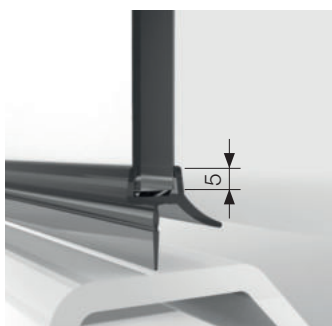

**Art.-Nr.**  
8864KU0-8K-2010  
transparent  
8864KU3-8K-2010  
schwarz



mit Schwallschutz  
8585E6C35-2010

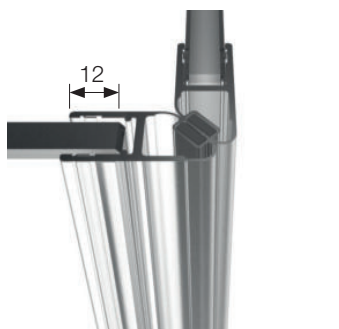

**Art.-Nr.**  
8851KU0-8-2010  
transparent

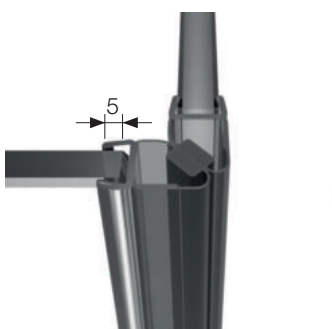

**Art.-Nr.**  
8851KU0-8K-2500  
transparent  
8851KU3-8K-2500  
schwarz

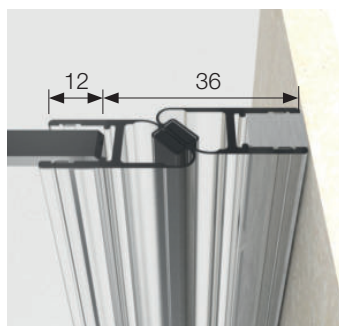

**Art.-Nr.**  
8852KU0-8-2010  
transparent

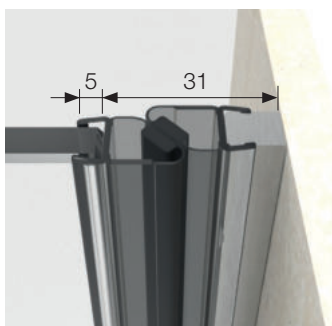

**Art.-Nr.**  
8852KU0-8K-2500  
transparent  
8852KU3-8K-2500  
schwarz



Version  
Glas-Glas

\*Art.-Nr.-Material/Oberfläche: KU0 = Kunststoff naturfarbig-opak; KU3 = Kunststoff schwarz

## Dichtprofile für den unteren Wannenanchluss

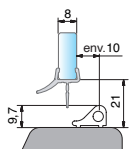
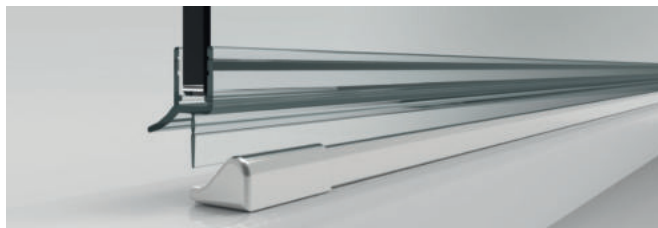

Art.-Nr. 8864KU0-8K-2010

Art.-Nr. 8864KU3-8K-2010

für 8 mm Glas in Verbindung mit  
Schwellschutzprofil  
(Art.-Nr. 8535E6EV5)

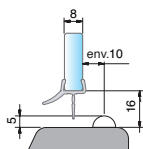

Art.-Nr. 8864KU0-8K-2010

Art.-Nr. 8864KU3-8K-2010

für 8 mm Glas in Verbindung  
mit Acrylhalbrundstab  
(Art.-Nr. 8538KU5,  
Radius = 5 mm)

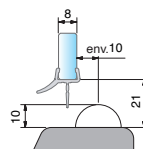

Art.-Nr. 8864KU0-8K-2010

Art.-Nr. 8864KU3-8K-2010

für 8 mm Glas in Verbindung  
mit Acrylhalbrundstab  
(Art.-Nr. 8539KU5,  
Radius=10 mm)

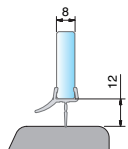

Art.-Nr. 8864KU0-8K-2010

Art.-Nr. 8864KU3-8K-2010

für 8 mm Glas

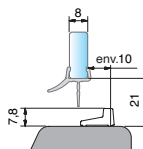

Art.-Nr. 8864KU0-8K-2010

Art.-Nr. 8864KU3-8K-2010

für 8 mm Glas in Verbindung mit  
Schwellschutzprofil  
(Art.-Nr. 8585E6EV5-2010)  
eckige Version

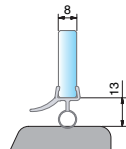

Art.-Nr. 8863KU0-8K-2010

Art.-Nr. 8863KU3-8K-2010

für 8 mm Glas

\*Art.-Nr.-Material/Oberfläche: KU0 = Kunststoff naturfarbig-opak; KU3 = Kunststoff schwarz

### Dichtprofile für Glas-Glas 90°

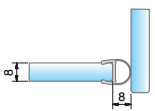

Art.-Nr. 8861KU0-8K-2500  
Art.-Nr. 8861KU3-8K-2500  
für 8 mm Glas für ein ein- und beidseitig zu öffnendes Duschtürband

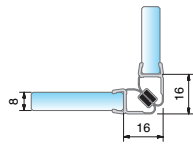

Art.-Nr. 8851KU0-8K-2500  
Art.-Nr. 8851KU3-8K-2500  
für 8 mm Glas für ein einseitig nach außen hin öffnendes Duschtürband

### Dichtprofile für Glas-Glas 135°

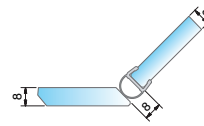
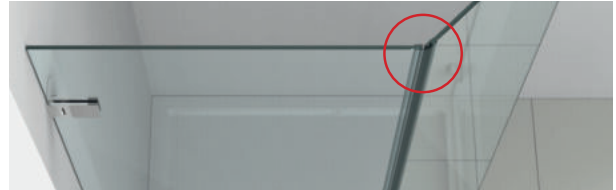

Art.-Nr. 8861KU0-8K-2500  
Art.-Nr. 8861KU3-8K-2500  
für 8 mm Glas für ein beidseitig zu öffnendes Duschtürband

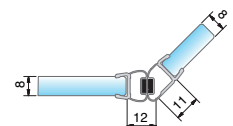

Art.-Nr. 8875KU0-8K-2500  
Art.-Nr. 8875KU3-8K-2500  
für 8 mm Glas für ein ein- und beidseitig zu öffnendes Duschtürband

### Dichtprofile für Glas-Glas 180°



Art.-Nr. 8850KU0-8K-2500  
Art.-Nr. 8850KU3-8K-2500  
für 8 mm Glas für ein beidseitig öffnendes Duschtürband

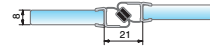

Art.-Nr. 8852KU0-8K-2500  
Art.-Nr. 8852KU3-8K-2500  
für 8 mm Glas für ein einseitig öffnendes Duschtürband

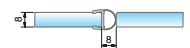

Art.-Nr. 8861KU0-8K-2500  
Art.-Nr. 8861KU3-8K-2500  
für 8 mm Glas für ein beidseitig öffnendes Duschtürband

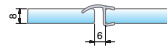

Art.-Nr. 8857KU0-8K-2500  
Art.-Nr. 8857KU3-8K-2500  
für 8 mm Glas für ein einseitig öffnendes Duschtürband

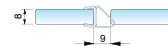

Art.-Nr. 8845KU0-8K-2500  
für 8 mm Glas, für ein beidseitig öffnende Duschtürband Glas-Glas 180°

nicht in schwarz erhältlich



Art.-Nr. 8865KU0-8-2010  
Art.-Nr. 8865KU0-8-2500  
für 8 mm Glas für ein einseitig öffnendes Duschtürband

nicht in schwarz erhältlich

**Black  
EDITION**



## Zubehör – Dichtprofile mit geringem Glaseinstand

Dichtprofile mit geringem Glaseinstand in transparent und schwarz

### Dichtprofile für den seitlichen Wandanschluss 90°

Beschlagseite

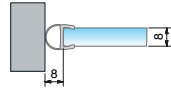

Griffseite

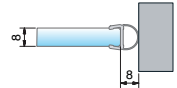

Art.-Nr. 8861KU0-8K-2500  
Art.-Nr. 8861KU3-8K-2500  
für 8 mm Glas als Wanddichtung  
für ein beidseitig öffnendes Dus-  
chtürband



Art.-Nr. 8861KU0-8K-2500  
Art.-Nr. 8861KU3-8K-2500  
für 8 mm Glas als Wanddichtung  
für ein beidseitig öffnendes Dus-  
chtürband

### Dichtprofile an Trägerprofil für Türanschlag

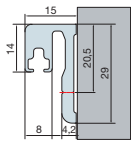

Art.-Nr. 8880E6/EV1-2010  
8880E6/EV5-2010

Länge = 2010 mm

Art.-Nr. 8880E6/EV1-2500  
8880E6/EV5-2500

Länge = 2500 mm

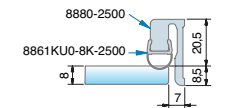

Art.-Nr. 8861KU0-8K-2500  
Art.-Nr. 8861KU3-8K-2500  
für 8 mm Glas  
Trägerprofil mit Türanschlag

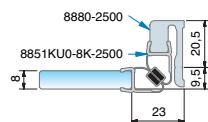

Art.-Nr. 8851KU0-8K-2500  
Art.-Nr. 8851KU3-8K-2500  
für 8 mm Glas  
Trägerprofil mit Türanschlag

### Trägerprofil für Dichtprofil

Bohrungsabstände

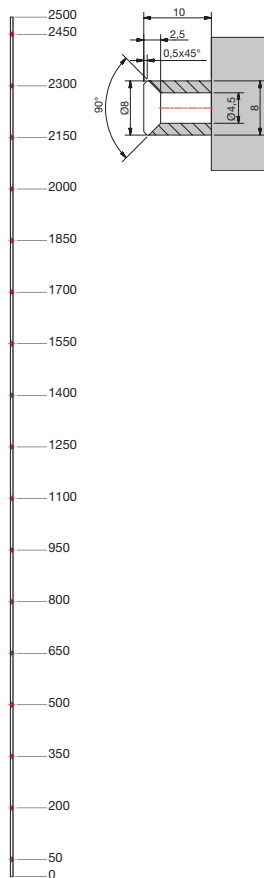

Anwendungen Trägerprofil

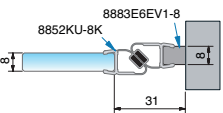

für 8 mm Glas, mit Dichtprofil  
8852KU0-8K-2500 / 8852KU3-8K-2500  
und Trägerprofil 8883E6EV1-8

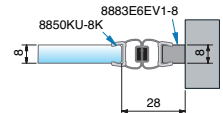

für 8 mm Glas, mit Dichtprofil  
8850KU0-8K-2500 / 8850KU3-8K-2500  
und Trägerprofil 8883E6EV1-8

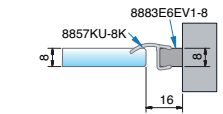

für 8 mm Glas, mit Dichtprofil  
8857KU0-8K-2500 / 8857KU3-8K-2500  
und Trägerprofil 8883E6EV1-8



Art.-Nr.-Material/Oberfläche:  
E6/EV1 = Aluminium spezialgebeizt naturfarbig eloxiert;  
E6/EV5 = Aluminium spezialgebeizt glanzeloxiert;  
KU0 = Kunststoff naturfarbig-opak;  
KU3 = Kunststoff schwarz





Pauli + Sohn GmbH

Werk I:

Eisenstraße 2

D-51545 Waldbröl

Telefon: +49 (0) 22 91-92 06-0

Fax: +49 (0) 22 91-92 06-681

Werk II:

Industriestraße 20

D-51597 Morsbach

Telefon: +49 (0) 22 94-98 03-0

Fax: +49 (0) 22 94-98 03-881

[www.pauli.de](http://www.pauli.de)

[info@pauli.de](mailto:info@pauli.de)