



2023

Duschenwelt

Gesamtprogramm



Pauli + Sohn



Duschbeschlüge von Pauli + Sohn Manufaktur in Deutschland

Pauli + Sohn mit Sitz im oberbergischen Land ist auf die Entwicklung und Produktion von Beschlägen für Glaskonstruktionen spezialisiert. Als Familienunternehmen in zweiter Generation ist stetige Entwicklung und konsequente Kundenorientierung unser höchstes Ziel. Die Materialien und die besondere Verarbeitung machen die Duschbeschlüge zu einem langlebigen und nachhaltigen Produkt.





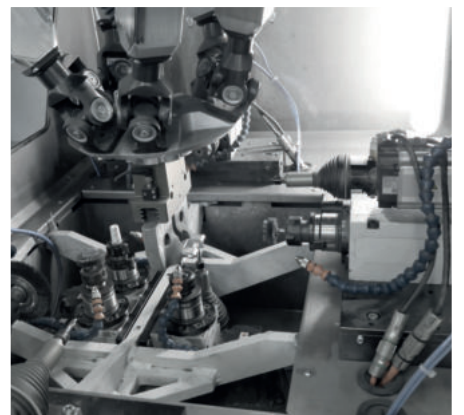





Gleichzeitig legt Pauli + Sohn großen Wert auf Innovation und moderne Fertigungstechniken. Zur Verwendung kommen nur hochwertige Materialien, die detailgenau verarbeitet und ausschließlich von Hand montiert werden. Auch Nachhaltigkeit nimmt Pauli + Sohn ernst: Abfälle von Rohmaterialien werden recycelt und zur Produktion benötigtes Wasser wird in einer hauseigenen Filteranlage wiederaufbereitet.



Duschtürbänder und -systeme im Vergleich

■ MADE
■ IN
■ GERMANY

	 PONTERE Seite 33	 PAVONE Seite 55	 FLAMEA+ Seite 71	 FLAMEA+ SN Seite 91	 FLAMEA Seite 101	 FARDELLO Seite 109	 FARDELLO SN Seite 123	 FLINTER Seite 131
Basismaterial	ZAMAK®	ZAMAK®	ZAMAK®	ZAMAK®	ZAMAK®	ZAMAK®	ZAMAK®	ZAMAK®
Tragkraft von zwei Bändern	50 kg *2	36 kg *4	45 kg *3	30–36 kg	36 kg	42 kg	30-32 kg	36 kg
maximale Türbreite *7	1000 mm	900 mm	1000 mm	750-900 mm	900 mm	1000 mm	750-900 mm	900 mm
Hebe-Senk-Funktion		✓						
Pendeltür	✓	✓	✓	✓	✓	✓	✓	
Anschlagtür								✓
Duschtürband überlappend								
Schiebetür								
für Saunabereich geeignet				✓			✓	
durchgehende Dichtung im Bandbereich								✓
ohne Dichtungen montierbar	✓	✓	✓	✓	✓	✓	✓	
einstellbare Nulllage	✓	✓	✓	✓	✓	✓	✓	
auf den letzten Zentimetern selbstschließend	✓	✓	✓	✓	✓	✓	✓	✓
verdeckte Wandbefestigung	✓*1	✓	✓	✓	✓	✓	✓	✓
verdeckte Verschraubung am Glas		✓	✓	✓		✓	✓	✓
flächenbündige Verschraubung		✓						
Wandbefestigung mit Langlöchern	✓*1	✓	✓	✓	✓	✓	✓	✓
verstellbare Winkelverbinder	✓		✓		✓	✓		✓
mit gebogenen Türflügeln möglich								✓

*7= bei einer Türhöhe von 2000 mm bei 8 mm Glas





*1 = bis auf 8408MS

*2 = bis auf 8404MS (35kg bei 2 Bändern)

*3 = bis auf 8133ZN (40kg bei 2 Bändern/ max. TF-Breite: 900 mm)

*4 = bis auf 8393ZN-L/R (30 kg bei 2 Bändern/max. TF-Breite: 750 mm)

Duschtürbänder und -systeme im Vergleich

									
NIVELLO+ Seite 144	NIVELLO Seite 152	FLUTURE Seite 163	TURA Seite 175	TURA SN Seite 191	FARFALLA Seite 203	PILLANGO Seite 209	PAPILLON Seite 217	VIVERE Seite 253	EVERYSPACE Seite 225
ZAMAK®	ZAMAK®	ZAMAK®	ZAMAK®	ZAMAK®	ZAMAK®	ZAMAK®	ZAMAK®	Edelstahl	ZAMAK®
36 kg	36 kg	36 kg	70 kg	50 kg	40 kg	40 kg	40 kg	40 kg	32/60 kg
900 mm	900 mm	900 mm	1200 mm	1200 mm	1000 mm	1000 mm	1000 mm	1000 mm	1000 mm
✓	✓								
✓	✓	✓	✓	✓	✓	✓	✓		
		✓							
✓	✓		✓	✓	✓	✓	✓	✓	✓
		✓ ^{*5}	✓			✓			✓
✓	✓	✓	✓			✓			✓
✓	✓	✓	✓	✓		✓	✓		✓
✓	✓		✓	✓	✓	✓	✓		✓
✓	✓		✓	✓	✓		✓		✓
✓	✓		✓	✓	✓	✓	✓	✓ ^{*6}	
✓	✓		✓	✓	✓	✓	✓	✓	
	✓	✓							✓
✓	✓	✓	✓	✓	✓	✓	✓	✓	

*5 = mit Anschlag
*6 = nur Wandhalter

Die Haltbarkeit der Beschläge wurde durch werksinterne Versuche nach DIN EN 14428:2015/A1:2018 5.5 und TR24 geprüft.

Anschlagtürband – FLINTER



Passende Winkelverbinder

für FLINTER finden Sie ab Seite 168.



Unser Service für Sie!

Auf www.pauli.de finden Sie viele verschiedene Aufmaßblätter für alle Standard-Einbausituationen.

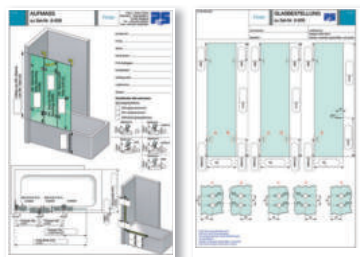

MADE
IN
GERMANY

**Black
EDITION**



Duschtürband FLINTER



FLINTER – großartig klein

MADE
IN
GERMANY

FLINTER entfaltet seine ganze Kraft vor allem in Badewannen- und Falthanlagen. Die Federtechnik sorgt für eine feste Einrastfunktion des Türflügels. Je nach Größe und Gewicht des Türflügels und der Art des Türanschlags haben Sie die Wahl zwischen 0 und 3 Federn. Für Falthanlagen empfehlen die Experten von Pauli + Sohn die Kombination mit FARDELLO als Wandbeschlag. Damit lässt sich der Türflügel zum Reinigen optimal nach außen öffnen. Fehlbedienung ausgeschlossen!

- verdeckte Verschraubung mit Abdeckkappe
- auf den letzten Zentimetern selbstschließend
- Dichtprofil beschlagseitig im Bandbereich durchlaufend
- Nulllagenstellung (feste Einrastfunktion bei 0°)
- sehr flache Gegenplatten
- Langlochverstellung in der Wandbefestigung
- Glasdicke: 6, 8 und 10 mm
- Tragfähigkeit (2 Bänder): 36 kg
entsprechen einer maximalen Türflügelgröße von 900 x 2000 mm bei 8 mm Glasdicke.
- Die Haltbarkeit der Beschläge wurde durch werksinterne Versuche nach DIN EN 14428:2015/A1:2018 5.5 und TR24 geprüft.

Anschlagtürband – FLINTER

Glasbearbeitung für 8 mm

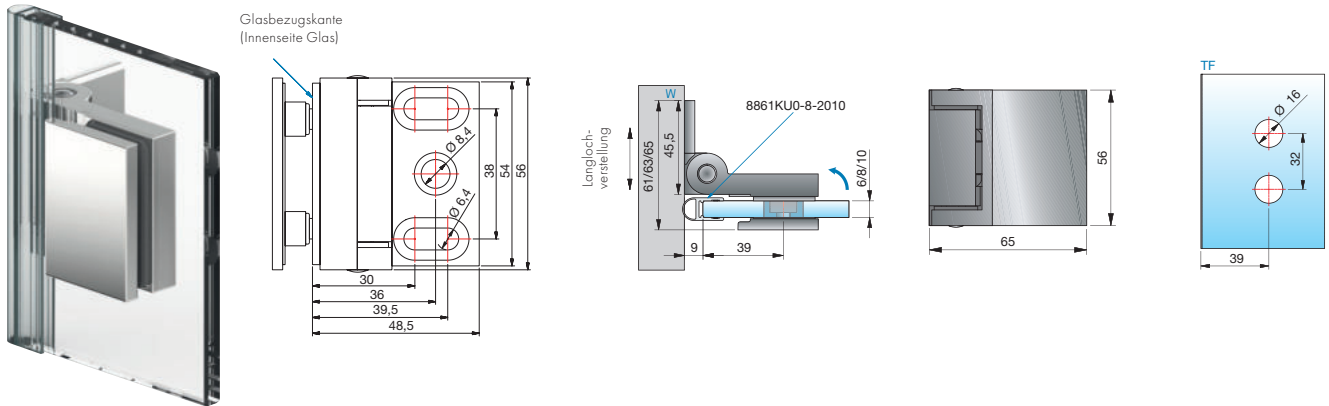

Art-Nr.	Oberfläche	Glasdicke	Artikelbezeichnung	Federntechnik	Merkmale	VE/Stück
8150__	ZN5 – glanzverchromt	6/8/10 mm	Duschtürband FLINTER	mit 3 Federn	einseitig 90° nach innen hin öffnend, mit einseitiger Lasche, verdeckte Verschraubung mit Abdeckkappe	1/2
8150__-2F	ZN1 – mattverchromt		Glas-Wand 90°	mit 2 Federn		
8150__-1F	ZNPVD22 – Edelstahloptik			mit 1 Feder		
8150__-0F	ZNPVD35 – schwarz matt			ohne Federn		

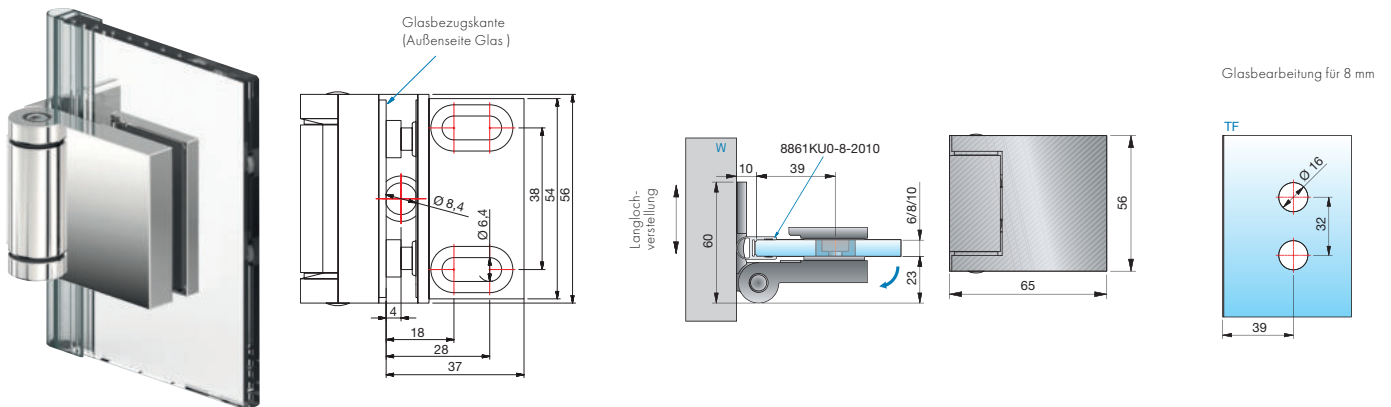

Art-Nr.	Oberfläche	Glasdicke	Artikelbezeichnung	Federntechnik	Merkmale	VE/Stück
8152__	ZN5 – glanzverchromt	6/8/10 mm	Duschtürband FLINTER	mit 3 Federn	einseitig 90° nach außen hin öffnend, mit einseitiger Lasche, verdeckte Verschraubung mit Abdeckkappe	1/2
8152__-2F	ZN1 – mattverchromt		Glas-Wand 90°	mit 2 Federn		
8152__-1F	ZNPVD22 – Edelstahloptik			mit 1 Feder		
8152__-0F	ZNPVD35 – schwarz matt			ohne Federn		

ST = Seitenteil | TF = Türflügel | W = Wand

Anschlagtürband – FLINTER

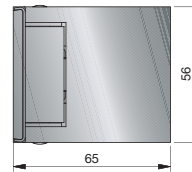
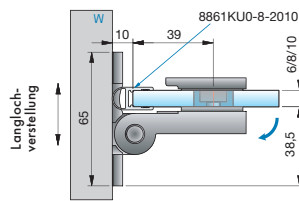
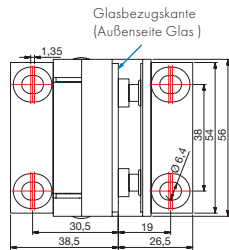

Glasbearbeitung für 8 mm

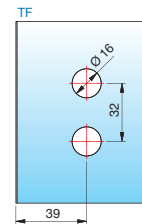

Art-Nr.	Oberfläche	Glasdicke	Artikelbezeichnung	Federntechnik	Merkmale	VE/Stück
8154__	ZN5 – glanzverchromt	6/8/10 mm	Duschtürband FLINTER	mit 3 Federn	einseitig 90° nach außen hin öffnend, mit beidseitiger	1/2
8154__-2F	ZN1 – mattverchromt		Glas-Wand 90°	mit 2 Federn	Lasche, verdeckte Verschraubung mit Abdeckkappe	
8154__-1F	ZNPVD22 – Edelstahloptik			mit 1 Feder		
8154__-0F	ZNPVD35 – schwarz matt			ohne Federn		

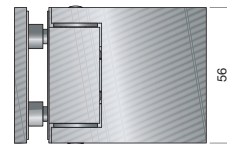
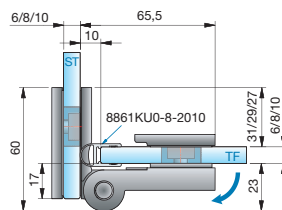

Glasbearbeitung für 8 mm

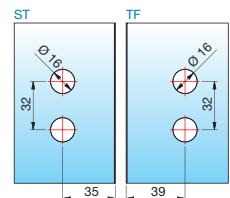

Art-Nr.	Oberfläche	Glasdicke	Artikelbezeichnung	Federntechnik	Merkmale	VE/Stück
8158__	ZN5 – glanzverchromt	6/8/10 mm	Duschtürband FLINTER	mit 3 Federn	einseitig 155° nach außen hin öffnend, verdeckte	1/2
8158__-2F	ZN1 – mattverchromt		Glas-Glas 90°	mit 2 Federn	Verschraubung mit Abdeckkappe (Schrauben an der	
8158__-1F	ZNPVD22 – Edelstahloptik			mit 1 Feder	Seitenteilbefestigung sichtbar)	
8158__-0F	ZNPVD35 – schwarz matt			ohne Federn		

ST = Seitenteil | TF = Türflügel | W = Wand

Anschlagtürband – FLINTER

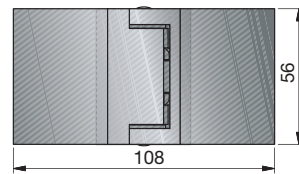
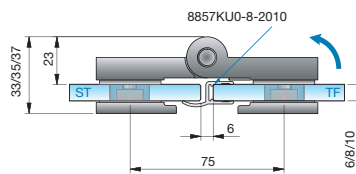

Glasbearbeitung
für 8 mm

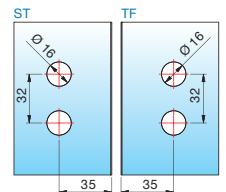

FLINTER

Art-Nr.	Oberfläche	Glasdicke	Artikelbezeichnung	Federntechnik	Merkmale	VE/Stück
8160__	ZN5 – glanzverchromt	6/8/10 mm	Duschtürband FLINTER Glas-Glas 180°	mit 3 Federn	einseitig 180° nach innen hin öffnend, verdeckte Verschraubung mit Abdeckkappe	1/2
8160__-2F	ZN1 – mattverchromt			mit 2 Federn		
8160__-1F	ZNPVD22 – Edelstahloptik			mit 1 Feder		
8160__-0F	ZNPVD35 – schwarz matt			ohne Federn		

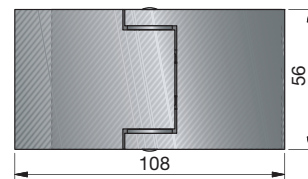
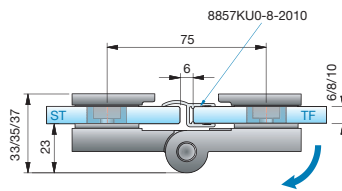

Glasbearbeitung
für 8 mm

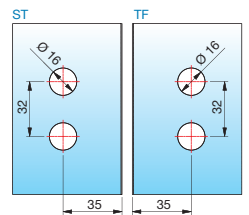

Art-Nr.	Oberfläche	Glasdicke	Artikelbezeichnung	Federntechnik	Merkmale	VE/Stück
8162__	ZN5 – glanzverchromt	6/8/10 mm	Duschtürband FLINTER Glas-Glas 180°	mit 3 Federn	einseitig 180° nach außen hin öffnend, verdeckte Verschraubung mit Abdeckkappe	1/2
8162__-2F	ZN1 – mattverchromt			mit 2 Federn		
8162__-1F	ZNPVD22 – Edelstahloptik			mit 1 Feder		
8162__-0F	ZNPVD35 – schwarz matt			ohne Federn		

Anschlagtürband – FLINTER

FLINTER

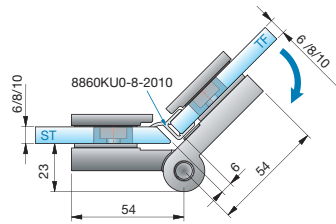

Glasbearbeitung für 8 mm

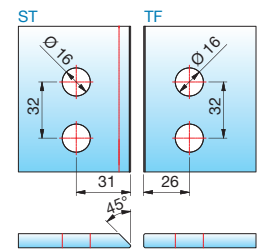

Art-Nr.	Oberfläche	Glasdicke	Artikelbezeichnung	Federntechnik	Merkmale	VE/Stück
8164__	ZN5 – glanzverchromt	6/8/10 mm	Duschtürband FLINTER	mit 3 Federn	einseitig 225° nach außen hin öffnend,	1/2
8164__-2F	ZN1 – mattverchromt		Glas-Glas 135°	mit 2 Federn	verdeckte Verschraubung mit Abdeckkappe	
8164__-1F	ZNPVD22 – Edelstahloptik			mit 1 Feder		
8164__-0F	ZNPVD35 – schwarz matt			ohne Federn		



Alle Anschlagtürbänder sind mit Dichtprofilen zu verbauen, um Beschädigungen am Glas zu vermeiden.

Bitte beachten Sie unsere Montagehinweise ab Seite 382.

ST = Seitenteil | TF = Türflügel | W = Wand

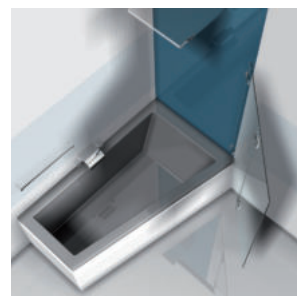

8162ZN



8900ZN



8130ZN

Anwendung mit FLINTER (8162ZN) und dem Pendeltürband FARDELLO oder FLAMEA⁺:

- Damit können Fehlbedienungen nach außen hin vermieden werden.
- Die Reinigung der Türflügel kann außerhalb der Dusche ausgeführt werden.
- Die maximalen Glasabmessungen entnehmen Sie bitte der Übersicht auf Seite 119.
- Bei der Anwendung als Faltwand mit den Beschlägen „Glas-Glas 180° nach außen hin öffnend“ (8162ZN) und „Glas-Wand 90° nach innen hin öffnend“ (8150ZN) richten sich diese in der Nähe der Nulllage selbsttätig aus.

Allgemeiner Hinweis

- Systembedingt kann es im Bereich der Druckrollen auf der sichtbaren Rollfläche durch Microkratzer zu einer oberflächlichen Mattierung kommen.

Empfohlene Federanzahl für Türen mit FLINTER

- Beschläge mit 1 Feder für leichte Türen
- Beschläge mit 2 Federn für mittelschwere Türen
- Beschläge mit 3 Federn für schwere Türen
- Türen zu schwer

			Türbreite									
			450 mm	500 mm	550 mm	600 mm	650 mm	700 mm	750 mm	800 mm	850 mm	900 mm
Türhöhe	6 mm	1600 mm	10,8 kg	12,0 kg	13,2 kg	14,4 kg	15,6 kg	16,8 kg	18,0 kg	19,2 kg	20,4 kg	21,6 kg
		1700 mm	11,5 kg	12,8 kg	14,0 kg	15,3 kg	16,6 kg	17,9 kg	19,1 kg	20,4 kg	21,7 kg	23,0 kg
		1800 mm	12,2 kg	13,5 kg	14,9 kg	16,2 kg	17,6 kg	18,9 kg	20,3 kg	21,6 kg	23,0 kg	24,3 kg
		1900 mm	12,8 kg	14,3 kg	15,7 kg	17,1 kg	18,5 kg	20,0 kg	21,4 kg	22,8 kg	24,2 kg	25,7 kg
		2000 mm	13,5 kg	15,0 kg	16,5 kg	18,0 kg	19,5 kg	21,0 kg	22,5 kg	24,0 kg	25,5 kg	27,0 kg
		2100 mm	14,2 kg	15,8 kg	17,3 kg	18,9 kg	20,5 kg	22,1 kg	23,6 kg	25,2 kg	26,8 kg	28,4 kg
	8 mm	1600 mm	14,4 kg	16,0 kg	17,6 kg	19,2 kg	20,8 kg	22,4 kg	24,0 kg	25,6 kg	27,2 kg	28,8 kg
		1700 mm	15,3 kg	17,0 kg	18,7 kg	20,4 kg	22,1 kg	23,8 kg	25,5 kg	27,2 kg	28,9 kg	30,6 kg
		1800 mm	16,2 kg	18,0 kg	19,8 kg	21,6 kg	23,4 kg	25,2 kg	27,0 kg	28,8 kg	30,6 kg	32,4 kg
		1900 mm	17,1 kg	19,0 kg	20,9 kg	22,8 kg	24,7 kg	26,6 kg	28,5 kg	30,4 kg	32,3 kg	34,2 kg
		2000 mm	18,0 kg	20,0 kg	22,0 kg	24,0 kg	26,0 kg	28,0 kg	30,0 kg	32,0 kg	34,0 kg	36,0 kg
		2100 mm	18,9 kg	21,0 kg	23,1 kg	25,2 kg	27,3 kg	29,4 kg	31,5 kg	33,6 kg	35,7 kg	37,8 kg
	10 mm	1600 mm	18,0 kg	20,0 kg	22,0 kg	24,0 kg	26,0 kg	28,0 kg	30,0 kg	32,0 kg	34,0 kg	36,0 kg
		1700 mm	19,1 kg	21,3 kg	23,4 kg	25,5 kg	27,6 kg	29,8 kg	31,9 kg	34,0 kg	36,1 kg	38,3 kg
		1800 mm	20,3 kg	22,5 kg	24,8 kg	27,0 kg	29,3 kg	31,5 kg	33,8 kg	36,0 kg	38,3 kg	40,5 kg
		1900 mm	21,4 kg	23,8 kg	26,1 kg	28,5 kg	30,9 kg	33,3 kg	35,6 kg	38,0 kg	40,4 kg	42,8 kg
		2000 mm	22,5 kg	25,0 kg	27,5 kg	30,0 kg	32,5 kg	35,0 kg	37,5 kg	40,0 kg	42,5 kg	45,0 kg
		2100 mm	23,6 kg	26,3 kg	28,9 kg	31,5 kg	34,1 kg	36,8 kg	39,4 kg	42,0 kg	44,6 kg	47,3 kg

Die Federtechnik des Duschtürbandes FLINTER erlaubt es Ihnen, bei der Bestellung selbst zu bestimmen, wie stark die Schließkraft Ihrer Tür sein soll. In der Tabelle finden Sie die Empfehlungen von Pauli + Sohn über die optimale Schließkraft der Bänder, bezogen auf die Türgröße. Bitte geben Sie diese bei Ihrer Bestellung immer mit an.



Federtechnik – 1 Feder



Federtechnik – 2 Federn



Federtechnik – 3 Federn

Bei Türflügelgrößen bis maximal 900 mm:



2-flügelig = 1 Feder



1-flügelig/1-Seitenteil = 2 Federn



1-flügelig = 3 Federn

Winkelverbinder für FLAMEA, FARDELLO, FLINTER, NIVELLO und FLUTURE

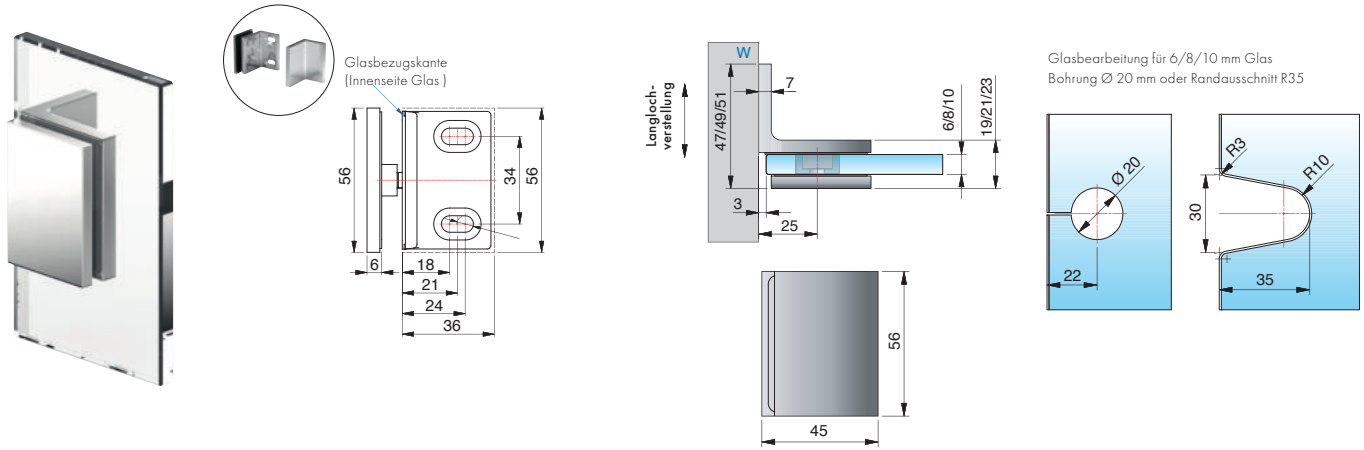

Art-Nr.	Oberfläche	Glasdicke	Artikelbezeichnung	Merkmale	VE/Stück
8187ZN5	glanzverchromt	6/8/10 mm	Winkelverbinder	Wandbefestigung mit Langlochverstellung, verdeckte Verschraubung mit Abdeckkappe	1/2
8187ZN1	mattverchromt		Glas-Wand 90°		
8187ZNPVD22	Edelstahloptik				
8187ZNPVD35	schwarz matt				
8187ZN135	tiefschwarz matt				

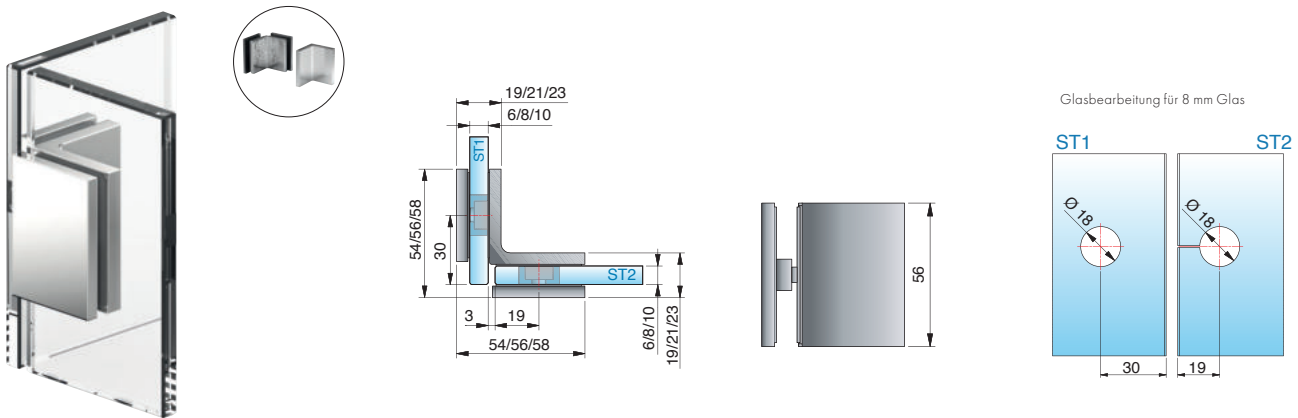

Art-Nr.	Oberfläche	Glasdicke	Artikelbezeichnung	Merkmale	VE/Stück
8188ZN5	glanzverchromt	6/8/10 mm	Winkelverbinder	verdeckte Verschraubung mit Abdeckkappe	1/2
8188ZN1	mattverchromt		Glas-Glas 90°		
8188ZNPVD22	Edelstahloptik				
8188ZNPVD35	schwarz matt				

ST = Seitenteil | TF = Türflügel | W = Wand

Winkelverbinder für FLAMEA, FARDELLO, FLINTER, NIVELLO und FLUTURE



Glasbezugs-kante
(Innenseite Glas)

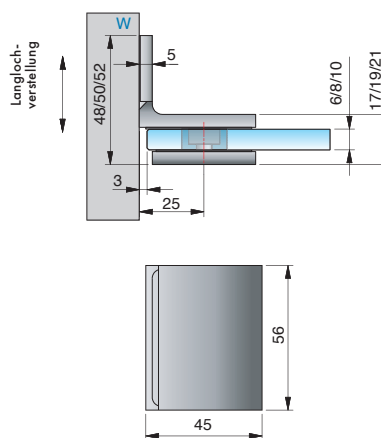
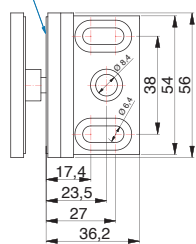

Glasbearbeitung für 6/8/10 mm Glas
Bohrung \varnothing 20 mm oder Randausschnitt R35

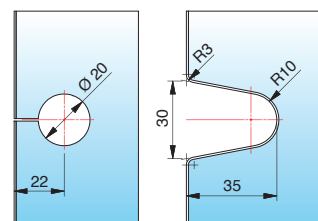

Art-Nr.	Oberfläche	Glasdicke	Artikelbezeichnung	Merkmale	VE/Stück
8170ZN5	glanzverchromt	6/8/10 mm	Winkelverbinder Glas-Wand 90°	Wandbefestigung mit Langlochverstellung, mit Abdeckkappe	1/2

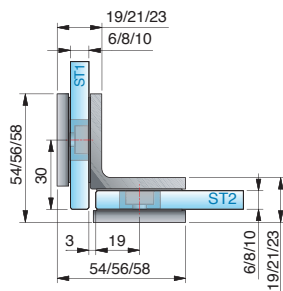

Glasbearbeitung für 8 mm Glas

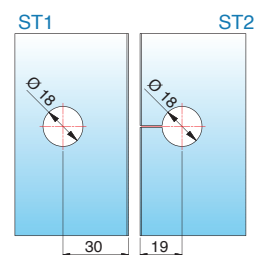

Art-Nr.	Oberfläche	Glasdicke	Artikelbezeichnung	Merkmale	VE/Stück
8172ZN5	glanzverchromt	6/8/10 mm	Winkelverbinder Glas-Glas 90°	-	1/2

Winkelverbinder für FLAMEA, FARDELLO, FLINTER, NIVELLO und FLUTURE

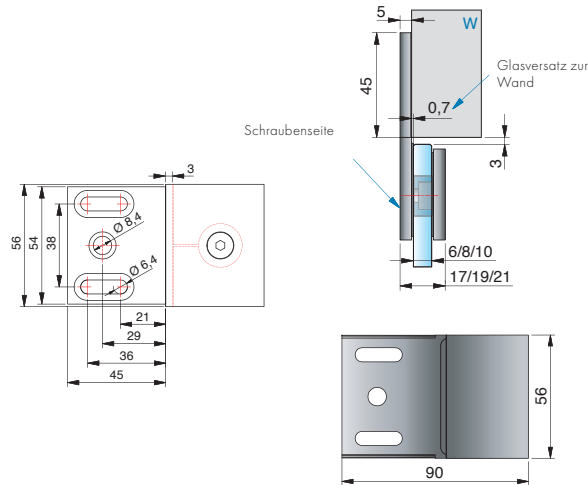

Glasbearbeitung für 6/8/10 mm Glas
Bohrung \varnothing 20 mm oder Randausschnitt R35

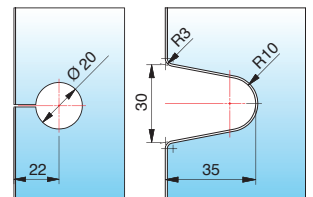

Art-Nr.	Oberfläche	Glasdicke	Artikelbezeichnung	Merkmale	VE/Stück
8174ZN5	glanzverchromt	6/8/10 mm	Längsverbinder	Wandbefestigung mit Langlochverstellung,	1/2
8174ZN1	mattverchromt		Glas-Wand 180°	mit Abdeckplatte	
8174ZNPVD22	Edelstahloptik				
8174ZNPVD35	schwarz matt				

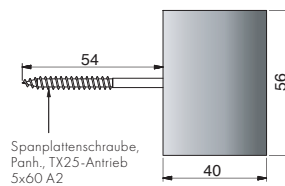
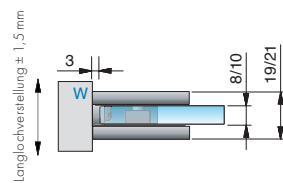

Glasbearbeitung für 8/10 mm Glas
Glasbearbeitung: Randausschnitt R30

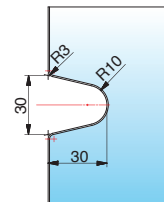

Art-Nr.	Oberfläche	Glasdicke	Artikelbezeichnung	Merkmale	VE/Stück
8178ZN5	glanzverchromt	6/8/10 mm	Winkelverbinder	Wandbefestigung mit Langlochverstellung,	1/2
8178ZN1	mattverchromt		Glas-Wand 90°	ohne sichtbare Befestigungsglasche	
8178ZNPVD22	Edelstahloptik			inkl. Befestigungsschraube	
8178ZNPVD35	schwarz matt				

Winkelverbinder für FLAMEA, FARDELLO, FLINTER, NIVELLO und FLUTURE

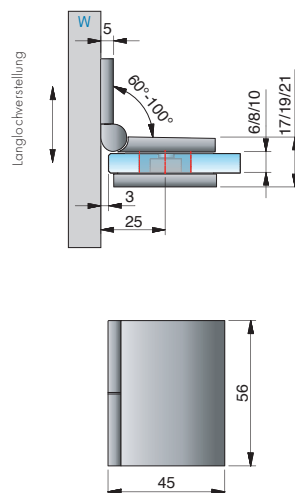
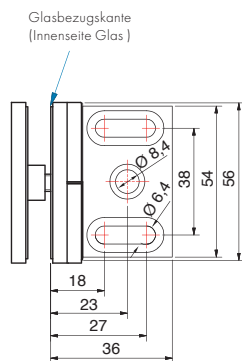

Glasbearbeitung
für 8 mm Glas

Bei anderen Gradzahlen ändert sich der Gehrungswinkel und/oder der Bohrungsabstand dementsprechend – siehe untere Tabelle.

Bohrung \varnothing 20 mm oder Randausschnitt R35

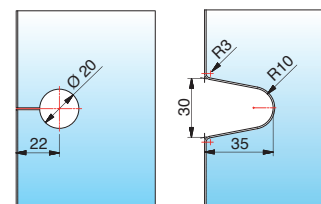

bei 90°

bei 75°-100°

Art-Nr.	Oberfläche	Glasdicke	Artikelbezeichnung	Merkmale	VE/Stück
8171ZN5	glanzverchromt	6/8/10 mm	Winkelverbinder	Wandbefestigung mit Langlochverstellung	1/2
8171ZN1	mattverchromt		Glas-Wand 90°	und Abdeckplatte,	
8171ZNPVD22	Edelstahloptik			Winkelgradzahl stufenlos von 60°-100° verstellbar	
8171ZNPVD35	schwarz matt				

Gehrungswinkel und Bohrlochmaße für 8171ZN

Winkel	Bohrlochmaß von Glaskante	Gehrungswinkel am Glas	Bemerkung
60°	29 mm	30°	-
65°	28 mm	25°	-
70°	26 mm	20°	-
75°	25 mm	15°	Bohrung geschlitzt
80°	24 mm	10°	Bohrung geschlitzt
85°	23 mm	5°	Bohrung geschlitzt
90°	22 mm	ohne Gehrung	Bohrung geschlitzt
95°	21 mm	5°	Bohrung geschlitzt
100°	21 mm	10°	Bohrung geschlitzt

Winkelverbinder für FLAMEA, FARDELLO, FLINTER, NIVELLO und FLUTURE

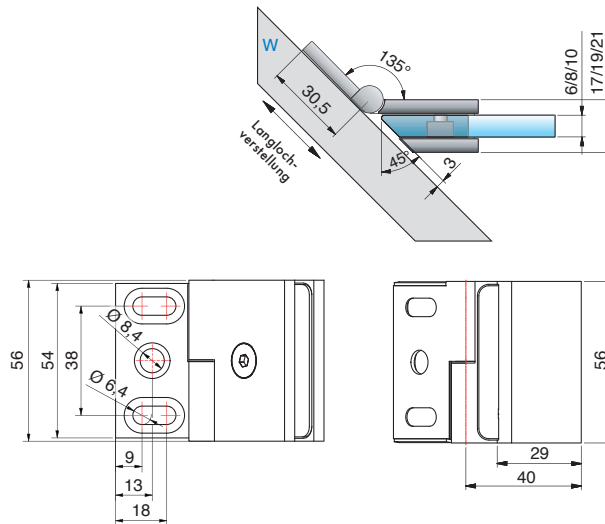

Glasbearbeitung
für 8 mm Glas

Bei anderen Gradzahlen ändert sich der Gehrungswinkel und/oder der Bohrungsabstand dementsprechend – siehe untere Tabelle.

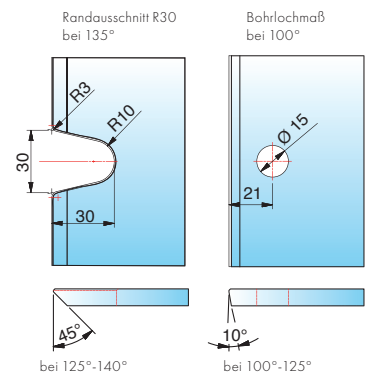

Art-Nr.	Oberfläche	Glasdicke	Artikelbezeichnung	Merkmale	VE/Stück
8173ZN5	glanzverchromt	6/8/10 mm	Winkelverbinder	Wandbefestigung mit Langlochverstellung und	1/2
8173ZN1	mattverchromt		Glas-Wand 135°	Abdeckplatte,	
8173ZNPVD22	Edelstahloptik			Winkelgradzahl stufenlos von 100° – 140° verstellbar	
8173ZNPVD35	schwarz matt				

Gehrungswinkel und Bohrlochmaße für 8173ZN

Winkel	Bohrlochmaß von Glaskante	Gehrungswinkel am Glas	Bemerkung
100°	21 mm	10°	Bohrung geschlitzt
105°	20 mm	15°	
110°	19 mm	20°	
115°	19 mm	25°	
120°	18 mm	30°	
125°	17 mm	35°	Bohrung geschlitzt o. Randausschnitt R30
130°	-	40°	Randausschnitt R30
135°	-	45°	Randausschnitt R30
140°	-	50°	Randausschnitt R30

ST = Seitenteil | TF = Türflügel | W = Wand

Winkelverbinder für FLAMEA, FARDELLO, FLINTER, NIVELLO und FLUTURE

Glasbearbeitung
für 8 mm Glas

Bei anderen Gradzahlen ändert sich der Gehrungswinkel
und/oder der Bohrungsabstand dementsprechend – siehe
untere Tabelle.

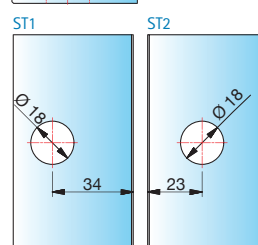
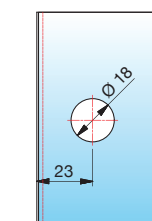
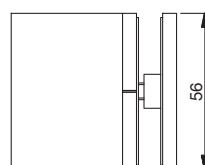
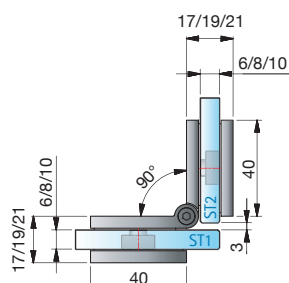
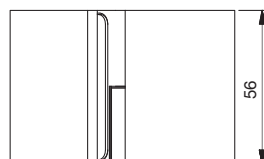
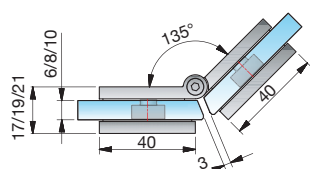

Art-Nr.	Oberfläche	Glasdicke	Artikelbezeichnung	Merkmale	VE/Stück
8175ZN5	glanzverchromt	6/8/10 mm	Winkelverbinder	Winkelgradzahl stufenlos von 80°-180° verstellbar	1/2
8175ZN1	mativerchromt		Glas-Glas 90°		
8175ZNPVD22	Edelstahloptik				
8175ZNPVD35	schwarz matt				

Gehrungswinkel und Bohrlochmaße für 8175ZN

Winkel	Bohrlochmaß von Glaskante	Gehrungswinkel am Glas	Bemerkung
80°	32 mm	50°	-
85°	31 mm	47,5°	-
90°	30 mm	45°	-
95°	29 mm	42,5°	-
100°	28 mm	40°	Bohrung geschlitzt
105°	27 mm	37,5°	Bohrung geschlitzt
110°	26 mm	35°	Bohrung geschlitzt
115°	26 mm	32,5°	Bohrung geschlitzt
120°	25 mm	30°	Bohrung geschlitzt
125°	24 mm	27,5°	Bohrung geschlitzt
130°	24 mm	25°	Bohrung geschlitzt

Winkel	Bohrlochmaß von Glaskante	Gehrungswinkel am Glas	Bemerkung
135°	23 mm	22,5°	Bohrung geschlitzt
140°	23 mm	20°	Bohrung geschlitzt
145°	22 mm	17,5°	Bohrung geschlitzt
150°	22 mm	15°	Bohrung geschlitzt
155°	21 mm	12,5°	Bohrung geschlitzt
160°	21 mm	10°	Bohrung geschlitzt
165°	20 mm	7,5°	Bohrung geschlitzt
170°	20 mm	5°	Bohrung geschlitzt
175°	19 mm	0°	Bohrung geschlitzt
180°	19 mm	0°	Bohrung geschlitzt

ST = Seitenteil | TF = Türflügel | W = Wand

Wie es Ihnen gefällt – Edle Oberflächen und Farben

Darf's ein bisschen anders sein? Außer Edelstahl und Chrom bieten wir Ihnen eine Auswahl an attraktiven Trendfarben und Oberflächen für unsere Beschläge an, wie zum Beispiel Gold oder schwarz glänzend. Noch individueller und exklusiver geht's mit unseren Sonderfarben, wie Kupfer, Bronze oder Roségold – unser Geheimtipp gegen Einheitschrom.



Standardfarben



ZN5
glanzverchromt



ZN1
mattverchromt



ZN10
glanzvernickelt



ZNPVD22
Edlestahloptik



ZNPVD20
Goldoptik



ZNPVD35
schwarz matt



ZN135
tiefschwarz matt



ZN134
weiß matt

C88 Muster-Platte mit allen
Standard-Oberflächen

Sonderfarben auf Anfrage



CRG
Roségold glänzend



KBP
Bronze glänzend



KU
Kupfer glänzend



CRB
Roségold matt



KBR
Bronze matt



GKG
Kupfer matt



Pauli + Sohn GmbH

Werk I:

Eisenstraße 2

D-51545 Waldbröl

Telefon: +49 (0) 22 91-92 06-0

Fax: +49 (0) 22 91-92 06-681

Werk II:

Industriestraße 20

D-51597 Morsbach

Telefon: +49 (0) 22 94-98 03-0

Fax: +49 (0) 22 94-98 03-881

www.pauli.de

info@pauli.de