



2023

Duschenwelt

Gesamtprogramm



Pauli + Sohn



Duschbeschlüge von Pauli + Sohn Manufaktur in Deutschland

Pauli + Sohn mit Sitz im oberbergischen Land ist auf die Entwicklung und Produktion von Beschlägen für Glaskonstruktionen spezialisiert. Als Familienunternehmen in zweiter Generation ist stetige Entwicklung und konsequente Kundenorientierung unser höchstes Ziel. Die Materialien und die besondere Verarbeitung machen die Duschbeschlüge zu einem langlebigen und nachhaltigen Produkt.





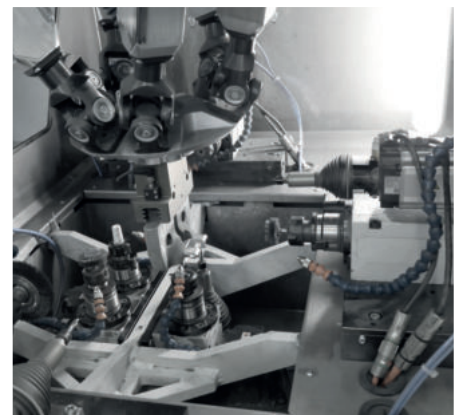



Gleichzeitig legt Pauli + Sohn großen Wert auf Innovation und moderne Fertigungstechniken. Zur Verwendung kommen nur hochwertige Materialien, die detailgenau verarbeitet und ausschließlich von Hand montiert werden. Auch Nachhaltigkeit nimmt Pauli + Sohn ernst: Abfälle von Rohmaterialien werden recycelt und zur Produktion benötigtes Wasser wird in einer hauseigenen Filteranlage wiederaufbereitet.



Duschtürbänder und -systeme im Vergleich

■ MADE
■ IN
■ GERMANY

	 PONTERE Seite 33	 PAVONE Seite 55	 FLAMEA+ Seite 71	 FLAMEA+ SN Seite 91	 FLAMEA Seite 101	 FARDELLO Seite 109	 FARDELLO SN Seite 123	 FLINTER Seite 131
Basismaterial	ZAMAK®	ZAMAK®	ZAMAK®	ZAMAK®	ZAMAK®	ZAMAK®	ZAMAK®	ZAMAK®
Tragkraft von zwei Bändern	50 kg *2	36 kg *4	45 kg *3	30–36 kg	36 kg	42 kg	30-32 kg	36 kg
maximale Türbreite *7	1000 mm	900 mm	1000 mm	750-900 mm	900 mm	1000 mm	750-900 mm	900 mm
Hebe-Senk-Funktion		✓						
Pendeltür	✓	✓	✓	✓	✓	✓	✓	
Anschlagtür								✓
Duschtürband überlappend								
Schiebetür								
für Saunabereich geeignet				✓			✓	
durchgehende Dichtung im Bandbereich								✓
ohne Dichtungen montierbar	✓	✓	✓	✓	✓	✓	✓	
einstellbare Nulllage	✓	✓	✓	✓	✓	✓	✓	
auf den letzten Zentimetern selbstschließend	✓	✓	✓	✓	✓	✓	✓	✓
verdeckte Wandbefestigung	✓*1	✓	✓	✓	✓	✓	✓	✓
verdeckte Verschraubung am Glas		✓	✓	✓		✓	✓	✓
flächenbündige Verschraubung		✓						
Wandbefestigung mit Langlöchern	✓*1	✓	✓	✓	✓	✓	✓	✓
verstellbare Winkelverbinder	✓		✓		✓	✓		✓
mit gebogenen Türflügeln möglich								✓

*7= bei einer Türhöhe von 2000 mm bei 8 mm Glas





*1 = bis auf 8408MS

*2 = bis auf 8404MS (35kg bei 2 Bändern)

*3 = bis auf 8133ZN (40kg bei 2 Bändern/ max. TF-Breite: 900 mm)

*4 = bis auf 8393ZN-L/R (30 kg bei 2 Bändern/max. TF-Breite: 750 mm)

Duschtürbänder und -systeme im Vergleich

									
NIVELLO+ Seite 144	NIVELLO Seite 152	FLUTURE Seite 163	TURA Seite 175	TURA SN Seite 191	FARFALLA Seite 203	PILLANGO Seite 209	PAPILLON Seite 217	VIVERE Seite 253	EVERYSPACE Seite 225
ZAMAK®	ZAMAK®	ZAMAK®	ZAMAK®	ZAMAK®	ZAMAK®	ZAMAK®	ZAMAK®	Edelstahl	ZAMAK®
36 kg	36 kg	36 kg	70 kg	50 kg	40 kg	40 kg	40 kg	40 kg	32/60 kg
900 mm	900 mm	900 mm	1200 mm	1200 mm	1000 mm	1000 mm	1000 mm	1000 mm	1000 mm
✓	✓								
✓	✓	✓	✓	✓	✓	✓	✓		
		✓							
✓	✓		✓	✓	✓	✓	✓	✓	✓
		✓ ^{*5}	✓			✓			✓
✓	✓	✓	✓			✓			✓
✓	✓	✓	✓	✓		✓	✓		✓
✓	✓		✓	✓	✓	✓	✓		✓
✓	✓		✓	✓	✓		✓		✓
✓								✓ ^{*6}	
✓	✓		✓	✓	✓	✓	✓	✓	
	✓	✓							✓
✓	✓	✓	✓	✓	✓	✓	✓	✓	

*5 = mit Anschlag
*6 = nur Wandhalter

Die Haltbarkeit der Beschläge wurde durch werksinterne Versuche nach DIN EN 14428:2015/A1:2018 5.5 und TR24 geprüft.

Anschlagtürband – PAPILLON

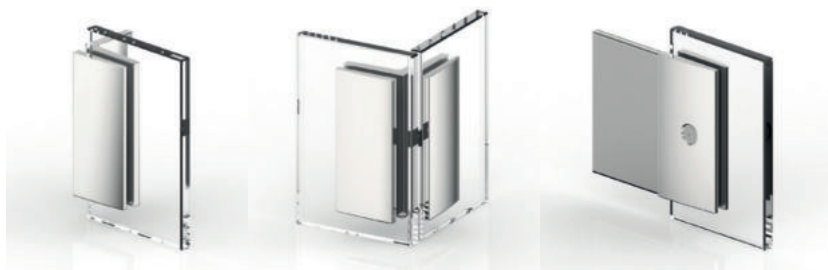

Passende Winkelverbinder

für PAPILLON finden Sie ab Seite 222.

PAPILLON



Unser Service für Sie!

Auf www.pauli.de finden Sie viele verschiedene Aufmaßblätter für alle Standard-Einbausituationen.

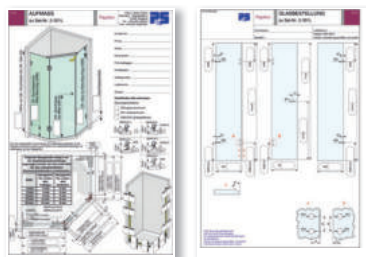

■ MADE
■ IN
■ GERMANY



Duschtürband PAPILLON



PAPILLON – Einfach anziehend

MADE
IN
GERMANY

Ausdrucksstarke Eleganz und innovative Magnettechnologie: PAPILLON ist der State of the Art von Pauli + Sohn. Das einseitig nach außen öffnende Anschlagtürband überzeugt durch seine innovative Schließtechnik. Die wartungsfreie Magnettechnologie schließt das Band aus jeder Position.

- verdeckte Verschraubung mit Abdeckkappe
- einseitig nach außen hin öffnendes Anschlagtürband
- besonders geeignet für Anwendungen, bei denen Duschtür und Badtür aneinanderstoßen können

- Montage mit durchgehender Dichtung möglich
- mit selbstschließender Mechanik ohne den üblichen Federmechanismus (auch ohne Magnetschließung möglich)
- Glasdicke: 6, 8 und 10 mm
- Tragfähigkeit (2 Bänder): 40 kg
entsprechen einer maximalen Türflügelgröße von 1000 x 2000 mm bei 8 mm Glasdicke
- Die Haltbarkeit der Beschläge wurde durch werksinterne Versuche nach DIN EN 14428:2015/A1:2018 5.5 und TR24 geprüft.



- PAPILLON mit Magnet ist besonders geeignet für Anwendungen, bei denen die Türen aneinanderstoßen können. Durch die Magnettechnik schließt sich die Tür immer selbstständig aus jeder Position.

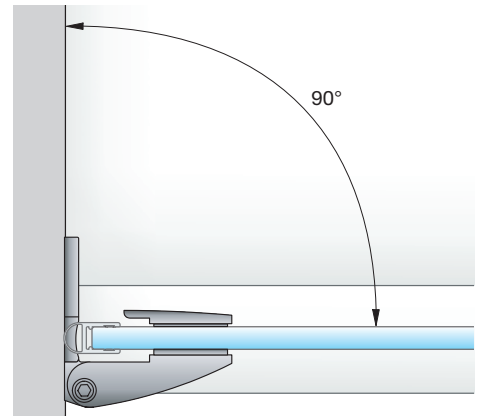

- mit selbstschließender Mechanik ohne den üblichen Federmechanismus und daher ohne mechanische Reibung.
- PAPILLON-Beschläge auch ohne Magnetschließung möglich – Magnet wird durch einen Blindstopfen ersetzt
- der Einbauwinkel von 90° (bei 8100ZN) darf nicht unterschritten werden.



Alle Anschlagtürbänder sind mit Dichtprofilen zu verbauen, um Beschädigungen am Glas zu vermeiden. Bitte beachten Sie unsere Montagehinweise ab Seite 382.

Anschlagtürband – PAPILLON

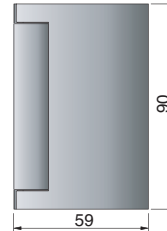
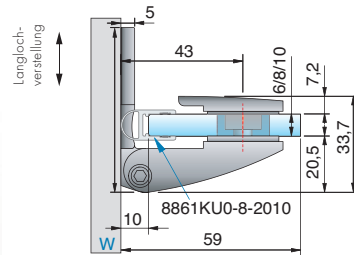

Glasbearbeitung
für 8 mm

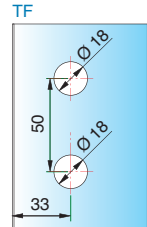

Art-Nr.	Oberfläche	Glasdicke	Artikelbezeichnung	Schließfunktion	Merkmale	VE/Stück
8100ZN5	glanzverchromt	6/8/10 mm	Duschtürband PAPILLON	selbstschließend durch	90° nach außen hin öffnend, durchgehende Dichtung	1/2
8100ZN1	mattverchromt		Glas-Wand 90°	Magnettechnik	mit Langlochverstellung und Abdeckplatte, verdeckte Verschraubung mit Abdeckkappen	
8100ZNPVD22	Edelstahloptik					
8101ZN5	glanzverchromt			ohne selbstschließende		
8101ZN1	mattverchromt			Magnettechnik		
8101ZNPVD22	Edelstahloptik					

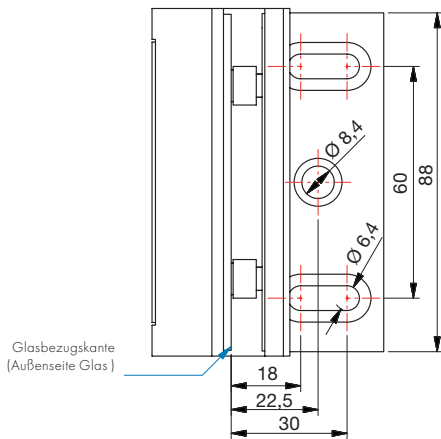

■ Befestigungsglasche 8100ZN/8101ZN

ST = Seitenteil | TF = Türflügel | W = Wand

Anschlagtürband – PAPILLON

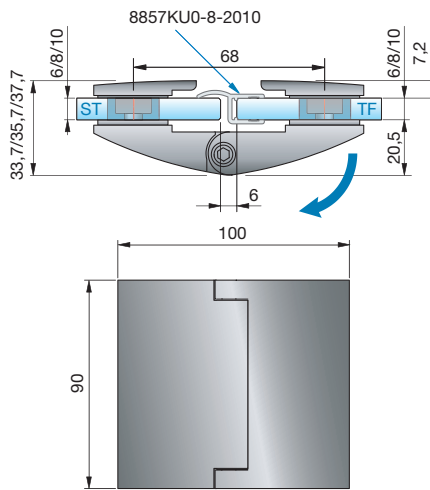

Glasbearbeitung für 8 mm

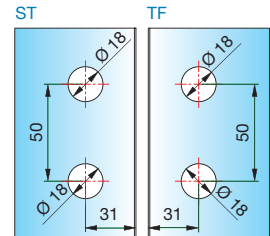

Art-Nr.	Oberfläche	Glasdicke	Artikelbezeichnung	Schließfunktion	Merkmale	VE/Stück
8102ZN5	glanzverchromt	6/8/10 mm	Duschtürband PAPILLON	selbstschießend durch Magnettechnik	90° nach außen hin öffnend, durchgehende Dichtung verdeckte Verschraubung mit Abdeckkappen	1/2
8102ZN1	mattverchromt		Glas-Glas 180°			
8102ZNPVD22	Edelstahloptik					
8103ZN5	glanzverchromt			ohne selbstschießende Magnettechnik		
8103ZN1	mattverchromt					
8103ZNPVD22	Edelstahloptik					

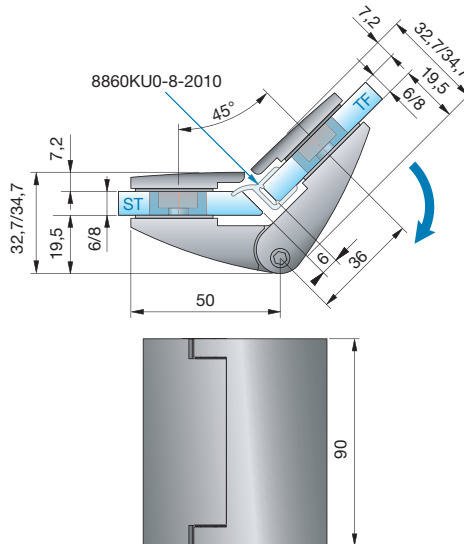

Glasbearbeitung für 8 mm

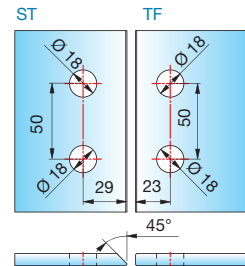

Art-Nr.	Oberfläche	Glasdicke	Artikelbezeichnung	Schließfunktion	Merkmale	VE/Stück
8104ZN5	glanzverchromt	6/8 mm	Duschtürband PAPILLON	selbstschießend durch Magnettechnik	90° nach außen hin öffnend, durchgehende Dichtung verdeckte Verschraubung mit Abdeckkappen	1/2
8104ZN1	mattverchromt		Glas-Glas 135°			
8104ZNPVD22	Edelstahloptik					
8105ZN5	glanzverchromt			ohne selbstschießende Magnettechnik		
8105ZN1	mattverchromt					
8105ZNPVD22	Edelstahloptik					

Winkelverbinder für FARFALLA, PILLANGO und PAPILLON

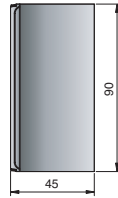
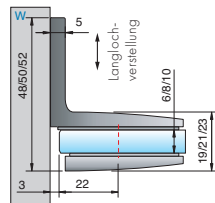

Glasbearbeitung für 6/8/10 mm
Bohrung \varnothing 20 mm oder Randausschnitt R3.5

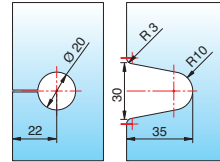

Art-Nr.	Oberfläche	Glasdicke	Artikelbezeichnung	Merkmale	VE/Stück
8107ZN5	glanzverchromt	6/8/10 mm	Winkelverbinder	Wandbefestigung mit Langlochverstellung, verdeckte Verschraubung mit Abdeckkappe	1/2
8107ZN1	mattverchromt		Glas-Wand 90°		
8107ZNPVD22	Edelstahloptik				
8107ZN35*	RAL9005 schwarz matt				
8107ZN135	tiefschwarz matt				

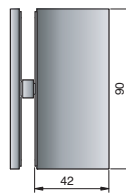
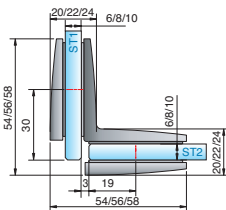

Glasbearbeitung für 8 mm

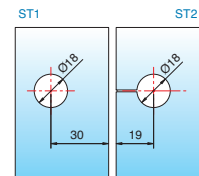

Art-Nr.	Oberfläche	Glasdicke	Artikelbezeichnung	Merkmale	VE/Stück
8109ZN5	glanzverchromt	6/8/10 mm	Winkelverbinder	verdeckte Verschraubung mit Abdeckkappe	1/2
8109ZN1	mattverchromt		Glas-Glas 90°		
8109ZNPVD22	Edelstahloptik				
8109ZN35*	RAL9005 schwarz matt				
8109ZN135	tiefschwarz matt				

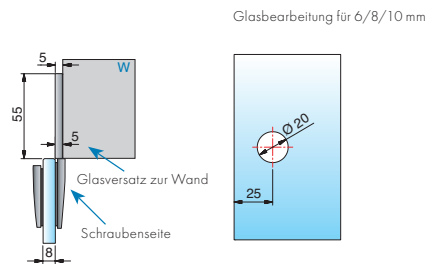
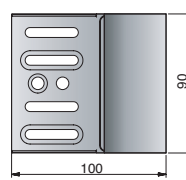
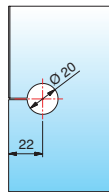
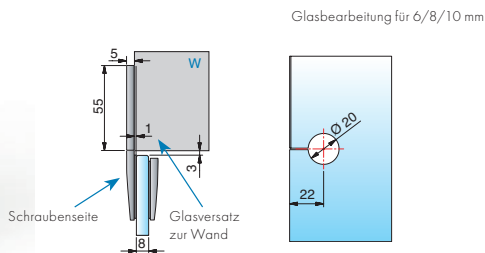

Art-Nr.	Oberfläche	Glasdicke	Artikelbezeichnung	Merkmale	VE/Stück
8110ZN5	glanzverchromt	6/8/10 mm	Längsverbinder	-	1/2
8110ZN1	mattverchromt		Glas-Wand 180°		
8110ZNPVD22	Edelstahloptik				

* Artikel auf Auslauf

Winkelverbinder für FARFALLA, PILLANGO und PAPILLON

Befestigungslasche 8107ZN

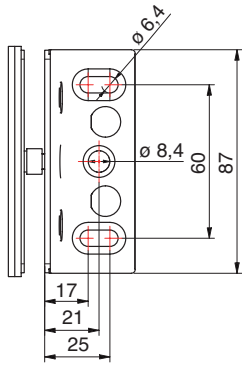

ST = Seitenteil | TF = Türflügel | W = Wand

Wie es Ihnen gefällt – Edle Oberflächen und Farben

Darf's ein bisschen anders sein? Außer Edelstahl und Chrom bieten wir Ihnen eine Auswahl an attraktiven Trendfarben und Oberflächen für unsere Beschläge an, wie zum Beispiel Gold oder schwarz glänzend. Noch individueller und exklusiver geht's mit unseren Sonderfarben, wie Kupfer, Bronze oder Roségold – unser Geheimtipp gegen Einheitschrom.



Standardfarben



ZN5
glanzverchromt



ZN1
mattverchromt



ZN10
glanzvernickelt



ZNPVD22
Edelstahl-optik



ZNPVD20
Gold-optik



ZNPVD35
schwarz matt



ZN135
tiefschwarz matt



ZN134
weiß matt

C88 Muster-Platte mit allen
Standard-Oberflächen

Sonderfarben auf Anfrage



CRG
Roségold glänzend



KBP
Bronze glänzend



KU
Kupfer glänzend



CRB
Roségold matt



KBR
Bronze matt



GKG
Kupfer matt



Pauli + Sohn GmbH

Werk I:

Eisenstraße 2

D-51545 Waldbröl

Telefon: +49 (0) 22 91-92 06-0

Fax: +49 (0) 22 91-92 06-681

Werk II:

Industriestraße 20

D-51597 Morsbach

Telefon: +49 (0) 22 94-98 03-0

Fax: +49 (0) 22 94-98 03-881

www.pauli.de

info@pauli.de