

von GuB inhaltlich angepasst 09/2023

EVERYSPACE

Schiebetürsystem für Duschen

sliding door system for showers

Technischer Katalog II
technical catalog II



MADE
IN
GERMANY



Pauli + Sohn

Version 2 - Oktober 2021





Inhalt contents

Eigenschaften und ausgewählte Highlights	08–09
features and selected highlights	
Anschlussmöglichkeiten Laufschiene	10–11
connection options for guide rail	
Anschlussmöglichkeiten Seitenteil/Festteil	12–17
connection options side panel	
Verschiedene Anschlüsse und Stoppfunktionen	18–19
various connections and stop functions	
Montage und Aufbau	20–23
mounting and assembly	
Beschlagskomponenten auf einem Blick.....	24–25
hardware components at a glance	
Zubehör.....	26–27
accessories	
Nischenduschen	28–55
niche showers	
Eckduschen	56–97
corner showers	
U-Duschen	98–115
U-showers	
Badewannenlösungen	116–150
bathub solutions	
Sonderlösungen	151
custom solutions	
Unser Service	152
our service	
Pflegehinweise	153
care instructions	
Technische Zusammenfassung.....	154
technical summary	

Inhaltsverzeichnis – Technische Details der Typen

contents – technical details of types

MADE
IN
GERMANY



Typ | type 104 (L/R)

Nischendusche: 1 Türflügel mit 1 Seitenteil Seite 32
 niche shower: 1 door panel with 1 side panel. page 32



Typ | type 105 (L/R)

Nischendusche: 1 Türflügel mit 2 Seitenteilen Seite 42
 niche shower: 1 door panel with 2 side panels. page 42



Typ | type 106

Nischendusche: 2 Türflügel mit 2 Seitenteilen Seite 48
 niche shower: 2 door panels with 2 side panels. page 48



Typ | type 209

Eckdusche: 2 Türflügel mit 2 Seitenteilen Seite 60
 corner shower: 2 door panels with 2 side panels, page 60



Typ | type 210 (L/R)

Eckdusche: 1 Türflügel mit 1 Seitenteil und 1 Festteil, Seite 74
 corner shower: 1 door panel with 1 side panel and 1 fixed panel, page 74



Typ | type 204 (L/R)

Eckdusche: 1 Türflügel mit 2 Seitenteilen und 1 Festteil, Seite 92
 corner shower: 1 door panel with 2 side panels and 1 fixed panel, page 92

Inhaltsverzeichnis – Technische Details der Typen

contents – technical details of types



Typ | type 403 (L/R)

U-Dusche: 1 Türflügel mit 1 Seitenteil und 2 FestteilenSeite 104
 U-shower: 1 door panel with 1 side panel and 2 fixed panels page 104



Typ | type 406

U-Dusche: 2 Türflügeln mit 2 Seitenteilen und 2 Festteilen ab Seite 110
 U-shower: 2 door panels with 2 side panels and 2 fixed panelspage 110



Typ | type 601 (L/R)

Spritzschutz freitragend auf der Badewanne: 1 Türflügel mit 1 Seitenteil Seite 124
 shower solution for a bathtub: 1 door panel with 1 side panelpage 124



Typ | type 601 (L/R)

Spritzschutz auf der Badewanne mit Deckenmontage: 1 Türflügel mit 1 Seitenteil, Seite 127
 splash guard on the bathtub ceiling mounted: 1 door panel with 1 side panel,page 127



Typ | type 611

Ecklösung neben der Badewanne: 2 Türflügel mit 2 Seitenteilen Seite 130
 corner solution next to a bathtub: 2 door panels with 2 side panels page 130



Typ | type 615 (L/R)

Ecklösung neben der Badewanne: 1 Türflügel mit 1 Seitenteil und 1 Festteil Seite 136
 corner solution next to a bathtub: 1 door panel with 1 side panel and 1 fixed panel page 136



Typ | type 606

Nischenlösung auf Badewanne: 2 Türflügel mit 2 Seitenteilen Seite 144
 niche solution for a bathtub: 2 door panels with 2 side panels page 144



Schöner duschen

souverän – begeisternd – puristisch

shower more beautifully
sovereign – inspiring – puristic

Mit EVERYSPACE und EVERYSPACE COMFORT haben wir den Schiebetürbeschlag für das moderne Badezimmer weitergedacht. Bei der Entwicklung lag unser Fokus auf Design, Montagefreundlichkeit und Zuverlässigkeit. Das System ist flexibel und vielseitig – einfach ideal, um beständige Werte im Objekt- und Privatbereich zu schaffen.

With EVERYSPACE and EVERYSPACE COMFORT, we have taken the sliding door hardware for the modern bathroom even further. Our focus was on design, ease of installation and reliability.

The system is flexible and versatile – simply ideal for creating lasting value in the commercial and private sectors.



Nischenduschen
niche shower



Duschen mit Deckenmontage
showers with ceiling mounted



Verschiedene Duschsituationen an der Badewanne
different shower situations next to the bathtub



U-Duschen
U-showers

Eigenschaften und ausgewählte Highlights

features and selected highlights

MADE
IN
GERMANY



Design, Material und Oberfläche

design, material and surface

Alle sichtbaren Bauteile sowie Funktions-, Anschluss- und Verbindungselemente werden **aus hochwertigen Materialien gefertigt**.

Das System ist besonders sicher, verschleißarm und bietet zudem eine einzigartig wertige Optik. Die Funktionsfähigkeit wurde in einem Langlaufstest mit 50.000 Schließzyklen geprüft und nachgewiesen (Anforderung EN 14428: 20.000 Zyklen).

All visible components as well as functional, connecting and fastening elements are **made of high-quality materials**.

The system is particularly safe and wear-resistant, and also offers a very unique valuable optic. The functionality has been proven in a 50,000 cycle test. (Requirement EN 14428: 20,000 cycles).

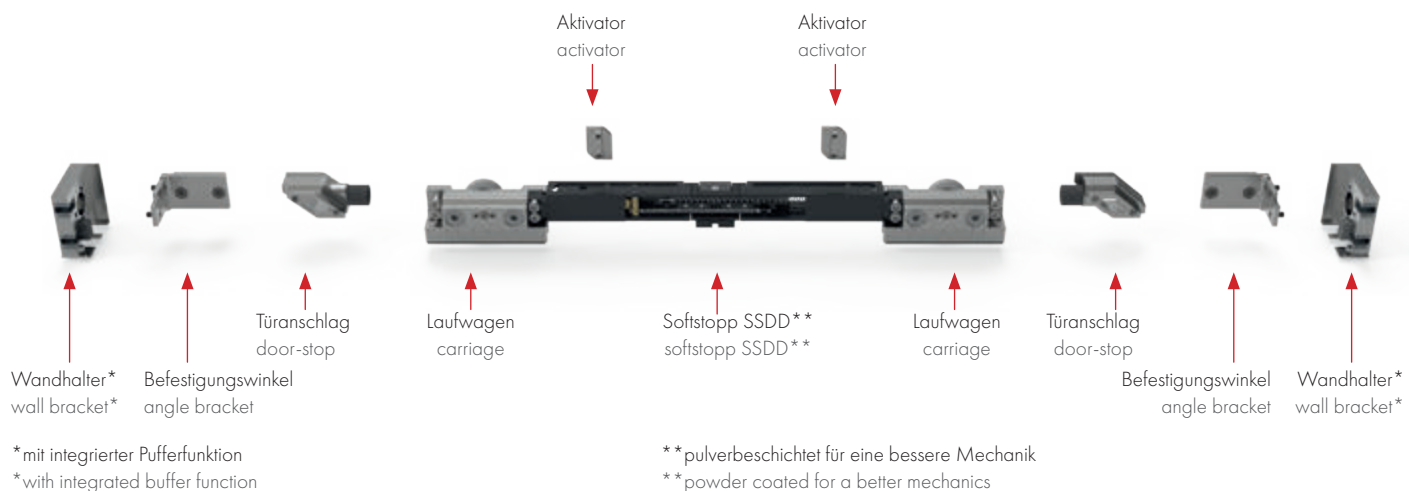

Unser Softstopp-System verfügt über einen **Zwei-Kammer-Hydraulikdämpfer** mit optimalen Dämpfungseigenschaften. Die Materialien und verschiedene Komponenten des Softstopps sind so gewählt, dass auch beim direkten Wasserkontakt **optimale Dämpfungseigenschaften** gegeben sind. Mit einem zusätzlichen und **flexibel justierbaren Türanschlag** können Sie zudem auf besondere Anforderungen oder bauliche Gegebenheiten reagieren.

Our softstop system features a **two-chamber hydraulic damper** with optimal damping characteristics. The materials and various components of the softstop have been selected to ensure **optimum damping** even in direct contact with water. With an additional and **flexible adjustable door-stop**, you can accommodate special requirements or structural conditions.

Eigenschaften und ausgewählte **Highlights**
features and selected **highlights**

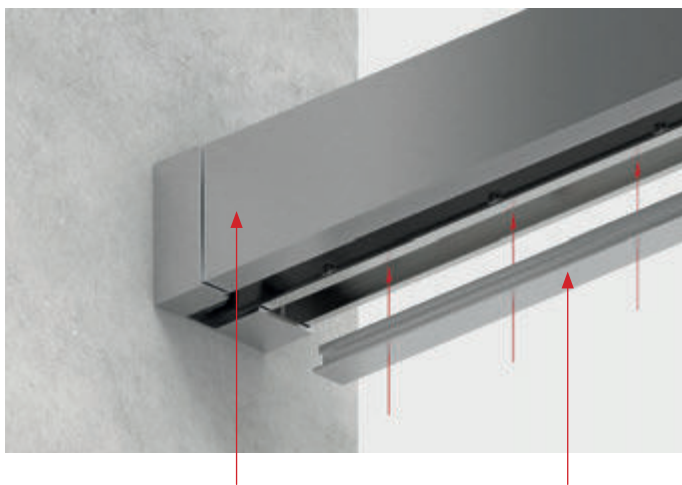

Frontblende für Laufschiene
front cover panel for guide rail

Füllprofil im Oberrahmen
filler profile in the upper frame

Das System wird unten mit einem Füllprofil geschlossen. Dadurch sieht es sehr elegant aus und gibt Schutz vor Schmutz und Wasser.
The system is closed at the bottom with a filler profile. This makes it look very elegant and gives protection from debris and water.

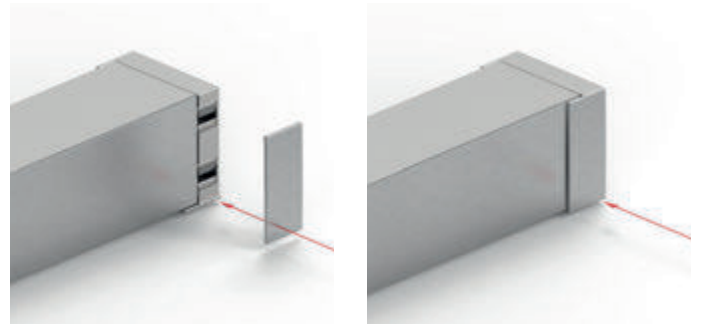

Durch die Überlappung einer kleinen Kappe an den Anschlussenden und Eckverbindern werden eventuelle Zuschnitte der Laufschiene elegant überdeckt.
By an overlapping small cap at the ends and corner connectors, any cutting surfaces of the guide rail are elegantly concealed.

Bodenführung für **eine leichte Reinigung**
floor guide for **easy cleaning**

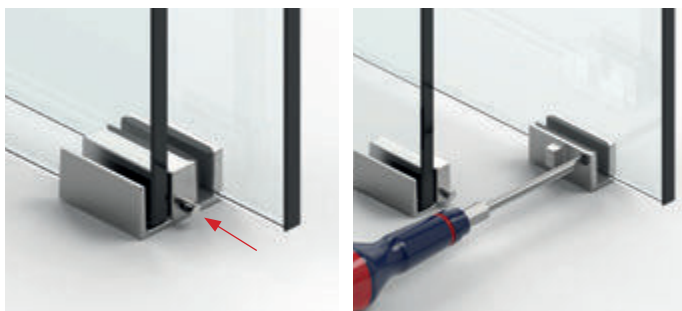

Bodenführung mit **Entriegelung für leichteres Montieren** und Reinigen, enorme Geräuschreduzierung durch nahezu **spielfreie Einstellmöglichkeit der Glasdicken**

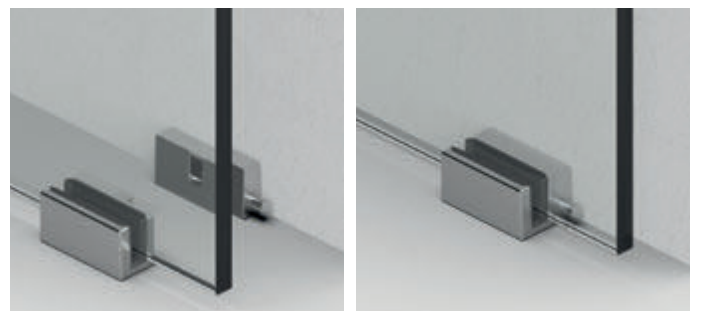

floor guide with **release for easier mounting** and cleaning, enormous noise reduction due to almost **play-free adjustment possibility of the glass thicknesses**

Anschlussmöglichkeiten **Laufschiene** connection options for the **guide rail**

■ MADE
■ IN
■ GERMANY

Laufschiene **am Seitenteil** geklemmt guide rail clamped to the **side panel**

Die Befestigung der Laufschiene erfolgt bei 8 mm Glasstärke mit einer Druckleiste und Fixierung über Madenschrauben. Die übliche Versiegelung mit Silikon entfällt. Darüber hinaus ist eine **Befestigung der Laufschiene an der Wand nicht erforderlich**. Bei Eckduschen bis 1.200 mm werden so **Spannungen im Oberrahmen** durch nicht rechtwinklig zueinander stehende Wände **vermieden**. Die nicht erforderlichen Wandbohrungen machen das System noch flexibler und reduzieren den Montageaufwand.

The guide rail is attached to the 8 mm thick glass by means of a pressure strip and secured with grub screws. The usual sealing with silicone is not required. Furthermore, it is **not necessary to fix the guide rail to the wall**. For corner showers up to 1200 mm, this **eliminates tensions in the upper frame** due to walls not being at right angles to each other. The fact that no wall holes are required makes the system even more flexible and reduce the installation effort.



Laufschiene auf das **Seitenteil geklemmt** guide rail is **clamped onto the side panel**

Laufschiene an der **Wand montiert** guide rail **mounted to the wall**



Anschlussmöglichkeiten **Laufschiene** connection options for the **guide rail**

Montage der Laufschiene **am Seitenteil** **mounting** the guide rail on the **side panel**



Die Druckleiste wird in die aufgesteckte Laufschiene geklemmt ...
The pressure bar is pressed into the attached guide rail...



... und mit Madenschrauben festgezogen.
... and tightened with grub screws.



Ab einer Glasdicke von 10 mm muss versiegelt werden.
for glass thickness of 10 mm or greater, the glass must be sealed.

Laufschiene an der **Decke montiert** guide rail **mounted to the ceiling**



- werkseitig alle 180 mm gebohrt
- factory drilled every 180 mm

Laufschiene am **Festteil befestigt** guide rail **attached to the side panel**



Anschlussmöglichkeiten **Seitenteil/Festteil**
 connection options **side panel/fixed panel**

MADE
 IN
 GERMANY

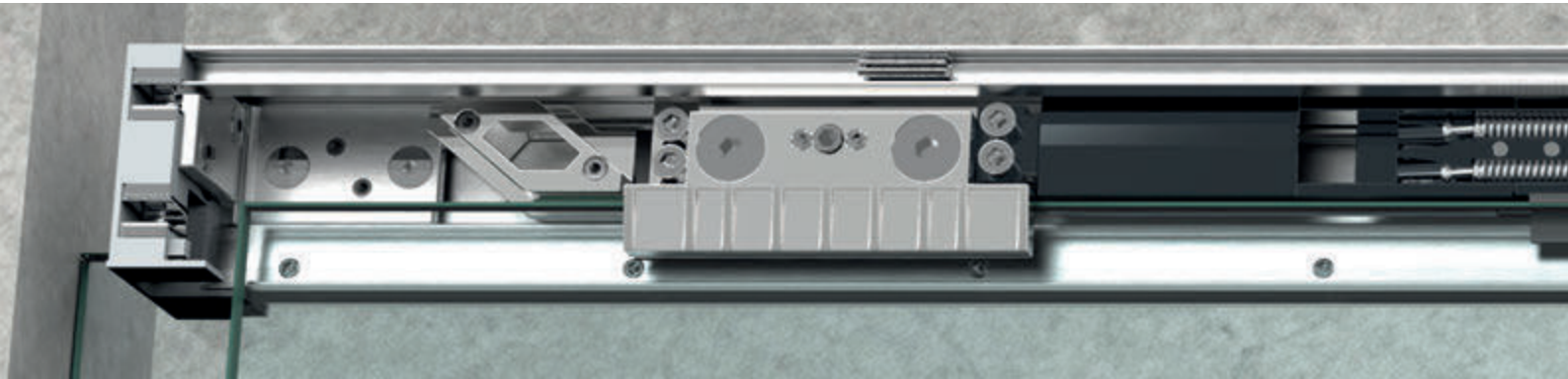

U-Profil
U-profile



Vorteil: keine Glasbohrungen
advantage: no glass holes necessary

Das U-Profil 5015 lässt sich in die Wandanschlüsse einstecken. Die Anlage wird durch diese schlüssige Verbindung noch stabiler und zugleich wird der Profilschnitt überdeckt.

The 5015 U-profile can be inserted into the wall connections. The system is made even more stable by means of this connection and the profile cut is concealed.

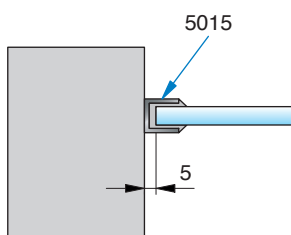

Anschlussmöglichkeiten **Seitenteil/Festteil**
connection options **side panel/fixed panel**

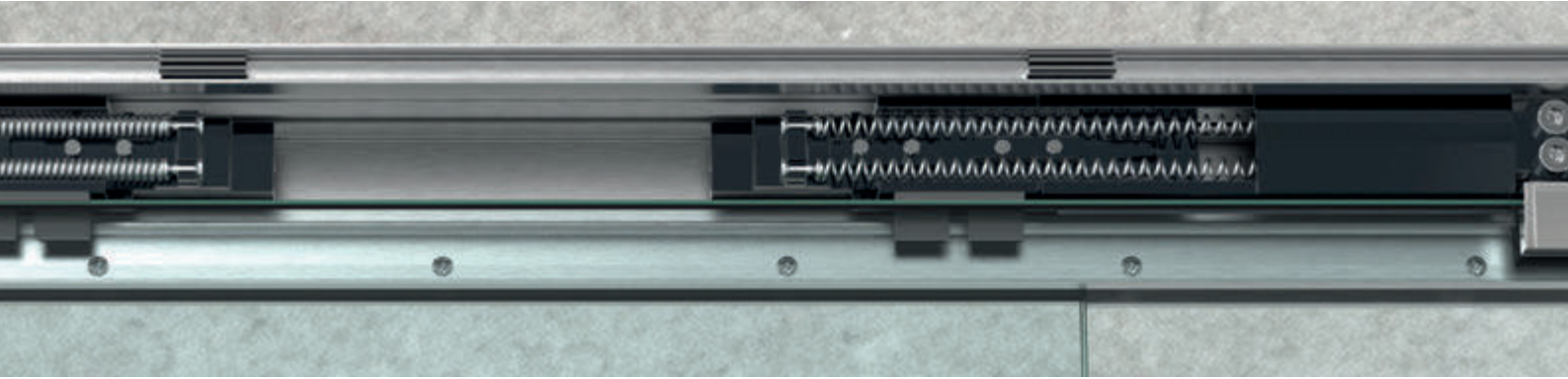

Möglichkeiten der **Wandgestaltung**
wall design options



1. Seitenteil mit aufgesetztem U-Profil
1. side panel with attached U-profile



2. Seitenteil mit eingelassenem U-Profil
2. side panel with a recessed U-profile



3. Seitenteil mit U-Profil zwischen Glaswänden
Verklebte Stoßfuge auf Glasrückwänden möglich
3. side panel with U-profile between glass walls
bonded butt joint on glass back walls possible

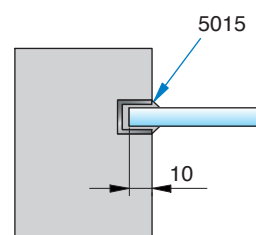
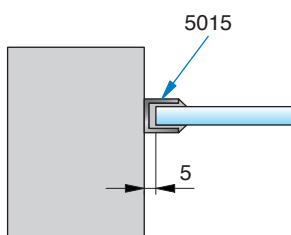

Weitere Wand- und Bodenprofile finden Sie in unserer Duschewelt ab Seite 252.
Further wall and floor profiles can be found in our world of showers catalog on page 252.

Anschlussmöglichkeiten **Seitenteil/Festteil**
 connection options **side panel/fixed panel**

MADE
 IN
 GERMANY

Silikon
 silicone

U-Profil
 U-profile



Vorteil: einfache und zeitsparende Trockenverglasung
advantage: simple and time-saving dry glazing

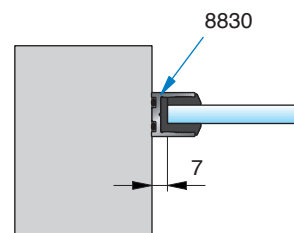
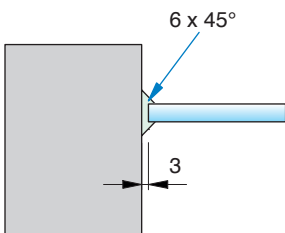

Anschlussmöglichkeiten **Seitenteil/Festteil**
connection options **side panel/fixed panel**

Winkelverbinder **NIVELLO+**
angle brackets **NIVELLO+**



Glasbearbeitung für 8/10 mm Glas
glass processing for 8/ 10 mm

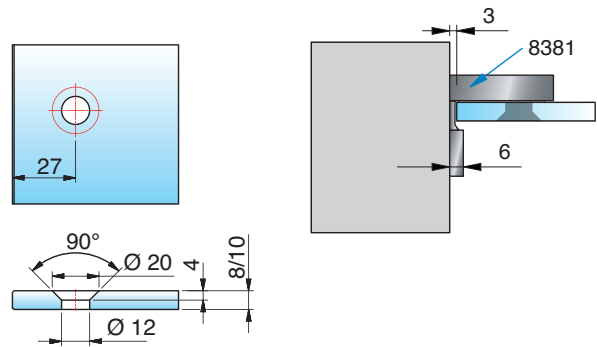

Vorteil: flächenbündige Glasbefestigung für eine einfachere Reinigung
advantage: flush glass fixation for easier cleaning

Winkelverbinder, **eckige Serie**
angle brackets **rectangular series**



Glasbearbeitung für 8/10 mm Glas
Randausschnitt R30
glass processing for 8/ 10 mm
edge recess R30

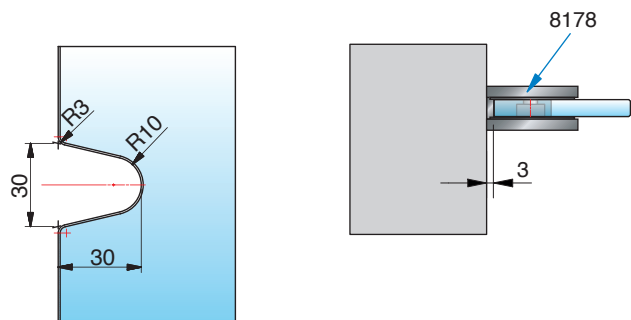

Vorteil: ohne Wandlasche
advantage: no wall brackets needed

Anschlussmöglichkeiten **Seitenteil/Festteil**
 connection options **side panel/fixed panel**

MADE
 IN
 GERMANY

Winkelverbinder, **eckige Serie**, starr
 angle brackets **rectangular series**, fixed



Glasbearbeitung für 6/8/10 mm, Glas Bohrung \varnothing 20 mm oder Randausschnitt R35
 glass processing for 6/8/10 mm hole \varnothing 20 mm or edge recess R35

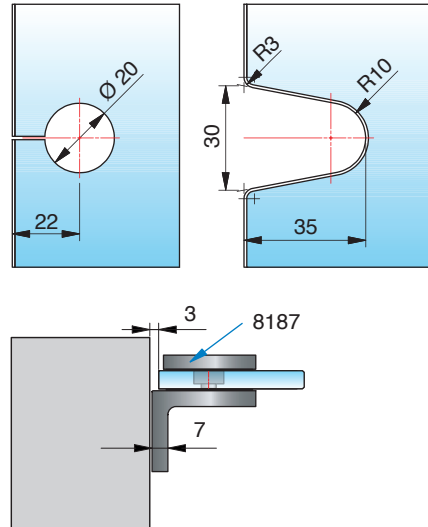

Vorteil: filigrane und kraftvolle Befestigung ohne sichtbare Verschraubungen
advantage: slender and secure fixation with concealed screws

Winkelverbinder **FLAMEA+**, starr
 angle brackets **FLAMEA+** fixed



Glasbearbeitung für 6/8/10 mm, Glas Bohrung \varnothing 20 mm oder Randausschnitt R35
 glass processing for 6/8/10 mm hole \varnothing 20 mm or edge recess R35

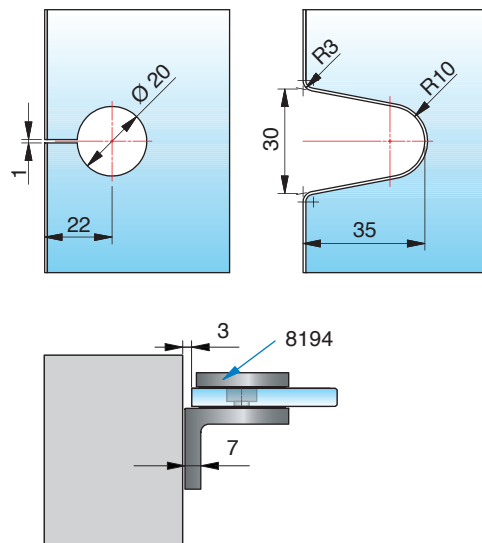

Vorteil: ein Klassiker für hohe Ansprüche im Objekt- und Privatbereich
advantage: a classic for high demands in commercial and private applications

Anschlussmöglichkeiten Seitenteil/Festteil

connection options side panel/fixed panel

Winkelverbinder, **eckige Serie**, verstellbar
angle brackets **rectangular series**, adjustable



Glasbearbeitung für 6/8/10 mm Glas Bohrung \varnothing 20 mm o. Randausschnitt R35
glass processing for 6/8/10 mm hole \varnothing 20 mm or edge recess R35

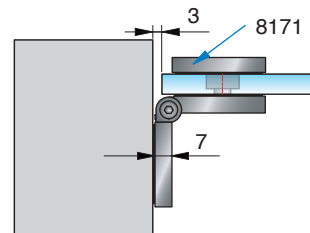
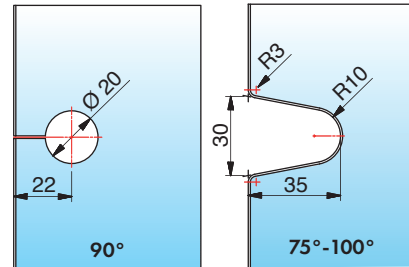

Vorteil: einstellbare Befestigung für nicht fluchtende Wände, Winkelgradzahl stufenlos von 60°-100° verstellbar
advantage: adjustable mounting for non-aligned walls, angle degree fully adjustable from 60°-100°..

Winkelverbinder **FLAMEA+**, verstellbar
angle brackets **FLAMEA+** – adjustable



Glasbearbeitung für 8 mm, Glas/Wand 90°
glass processing for 8 mm, glass/wall 90°

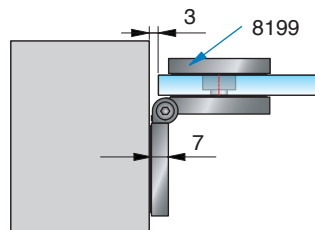
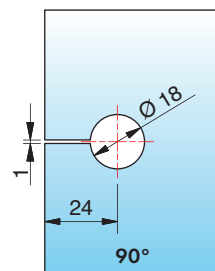

Vorteil: einstellbare Befestigung für nicht fluchtende Wände, Winkelgradzahl stufenlos von 60° bis 100° verstellbar
advantage: adjustable mounting for non-aligned walls, angle degree fully adjustable from 60°-100°.

Weitere Informationen entnehmen Sie bitte unserer Duschenwelt in den entsprechenden Rubriken.
For more information, please refer to our world of showers catalog in the corresponding sections.

Verschiedene **Anschlüsse** und **Stoppfunktionen** various **connections** and **stop functions**

MADE
IN
GERMANY



Die Einlochbefestigung in der Wandplatte ermöglicht eine senkrechte Ausrichtung des Laufschieneprofils. Dadurch wird der Schiebekomfort des Fahrflügels optimiert.
The single-hole fastening in the wall bracket enables vertical alignment of the of the guide rail profile. This optimizes the sliding comfort of the moving door panel.

integrierter Anschlagpuffer im Wandhalter – **9 mm Wandabstand** integrierter Anschlagpuffer im Wandhalter – **9 mm wall distance**

geeignet für Seitenteilbefestigungen mit Silikon und Profilen (siehe Seite 14)
suitable for side panel fastening with silicone and profiles (see page 14)



Ansicht am Durchgang, Tür geschlossen
view at the entrance,, door closed



Ansicht am Seitenteil, Tür geöffnet
view of the side panel, door open



Eindrehbarer Stopper in der Laufschiene – **flexibles Abstandsmaß** twist-in stopper in the guide rail – **flexible distance dimensions**

Geeignet, um Bewegungen der Tür an jeder beliebigen Stelle im Profil zu begrenzen, z. B. mittig liegende Türen oder Hindernisse auf dem Boden oder der Wand.
suitable for limiting door movement at any point within the profile, e.g. centered doors or obstacles on the floor or wall.



Ansicht am Durchgang, Tür geschlossen, geringe Spaltmaße möglich
view at the entrance, door closed, small gaps possible

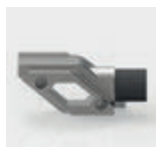

Vor dem Einbau den Gummipuffer entfernen. Danach den Türanschlag in die Laufschiene eindrehen und Gummipuffer wieder aufstecken.
Detach the rubber before installation. Then rotate the door-stop into the the guide rail and reattach the rubber.



Verschiedene **Anschlüsse** und **Stoppfunktionen**
various **connections** and **stop functions**

Stopper im Wandhalter montiert – **22 mm Wandabstand**
stopper mounted in wall bracket – **22 mm wall distance**



Geeignet für Seitenteilbefestigungen mit Winkelverbindern (ab Seite 15)
Tür wird vom Stopper (8822VA-AP) im Wandhalter gestoppt.
suitable for side panel fastening with angle brackets (see page 15)
the door is stopped by the stopper (8822VA-AP) in the wall bracket

Laufschiene am Festteil montiert – **9 mm Wandabstand**
guide rail mounted on side panel – **9 mm wall distance**



Ansicht am Durchgang, Tür geschlossen
view of the entrance, door closed

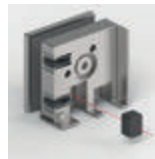

Ansicht am Seitenteil, Tür geöffnet
view of side panel, door open

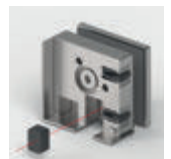

Laufschiene auf das **Seitenteil geklemmt**
guide rail **clamped onto the side panel**



Ansicht am Seitenteil, Tür geöffnet
view of side panel, door open



Laufschiene **mit Eckverbinder** montiert
guide rail mounted **with corner connector**

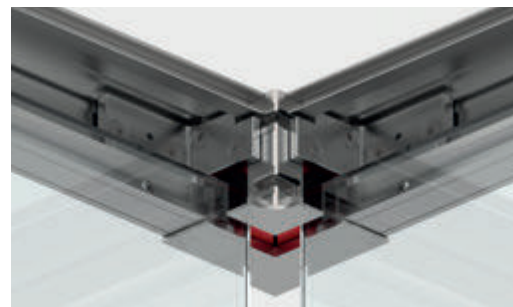

Mit zwei geschlossenen Türen
with two closed doors

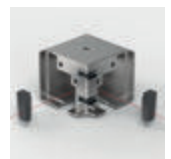

Anschlagschutz für die Öffnungsseite
stop-protection for the opening side



Wenn keine Stopper in der Laufschiene oder im Wandhalter verbaut sind (9 mm Wandabstand), empfehlen wir zum Schutz der Glaskanten an der Öffnungsseite immer die Montage eines aufgesteckten Anschlagschutzes (8822MS_-AS).
If no stoppers are installed in the guide rail or in the wall bracket (wall distance 9 mm), to protect the glass edges on the opening side, a stop guard must always be installed (8822MS_-AS).

Montage und Aufbau mounting and assembly

MADE
IN
GERMANY

Die Frontmontage und gezielte Reduzierung der Einzelteile ermöglichen eine einfache und komfortable Montage der Anlage. Zudem können alle Elemente für die Stoppfunktion (Türanschlag, Aktivator, Softstopp) bei bereits montiertem System ein- und ausgebaut werden.

The front mounting and targeted reduction of the individual parts enables easy and convenient installation of the system. In addition, all elements for the stop-function (door-stop, activator, Softstopp) can be installed and removed when the system is already assembled.

Funktion des Softstopps function of the softstopp

Türbreite door width	Softstopp-Variante softstopp variant
380 - 475 mm	8822RAL7016-SSDD-20
475 - 620 mm	8822RAL7016-SSDD
620 - 1800 mm	8822RAL7016-SSDD-32
1600 - xxx mm	8822RAL7016-SSDD-60

Montagehinweis:

Beim Einhängen des Türflügels müssen **alle** Federn gespannt sein.

Assembly note:

When hanging the door panels, **all** springs must be loaded.

Funktionsweise: Aktivator wird in der Laufschiene befestigt und nimmt die Federn beim Öffnen und Schließen mit.

Operating principle: Activator is fixed in the guide rail and takes the springs with it when opening and closing.

Aktivator ist in der Ruhestellung.
activator is in the resting position

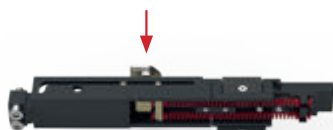

Aktivator spannt die Feder, wird ausgehängt und die Feder bleibt gespannt.
activator loads the spring, is unhooked and the spring remains loaded.



Feder entspannt (Ruhestellung)
spring unloaded (resting position)



Feder gespannt (Aktivzustand)
spring loaded (active state)



einseitiger Softstopp (SSD-20) für kleine Türen
softstopp single-sided (SSD-20) for small doors



einseitiger Softstopp (SSD-32) für mittlere Türen
softstopp single-sided (SSD-32) for medium doors



einseitiger Softstopp (SSD-60) für große Türen
softstopp single-sided (SSD-60) for large doors



beidseitiger Softstopp (SSDD-20)
double-sided softstopp (SSDD-20)

beidseitig sanft gestoppt
gently stopped on both sides



beidseitiger Softstopp (SSDD-32)
double-sided softstopp (SSDD-32)

beidseitig sanft gestoppt
gently stopped on both sides



Montage und Aufbau mounting and assembly

Der Aktivator wird beim Einsetzen leicht gedreht und eingeschoben. Die richtige Position ermitteln Sie mit den folgenden Randabständen.

The activator is slightly rotated and pushed in during insertion. You can determine the correct position with the following edge distances.

Abstand Aktivator in der Laufschiene distance activator in the guide rail

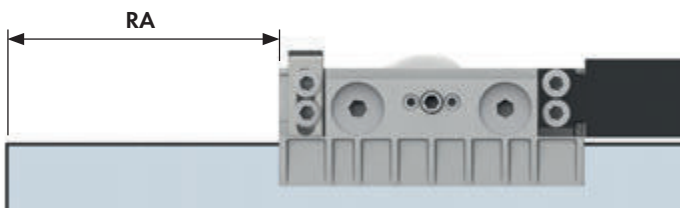

Randabstand (RA) ermitteln
determine edge distance (RA)

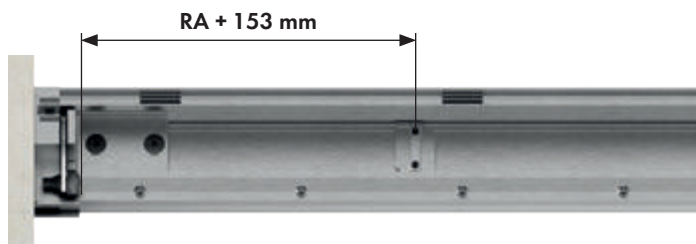

1
8822VA-AP
Stopper im Wandhalter
stopper in the wall bracket

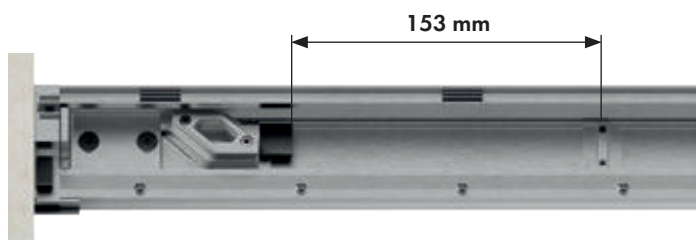

2
8822ZN_-EA
Stopper in der Laufschiene
stopper in the guide rail

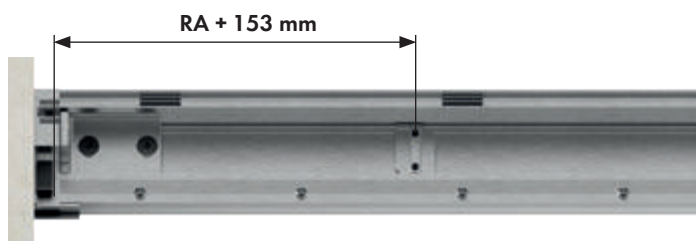
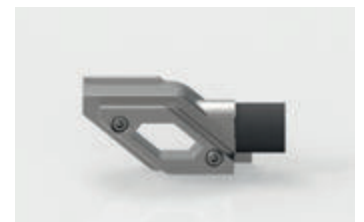

3
8822ZN_EL/8822ZN_WR
Wandhalter am Seitenteil
wall bracket on the side panel

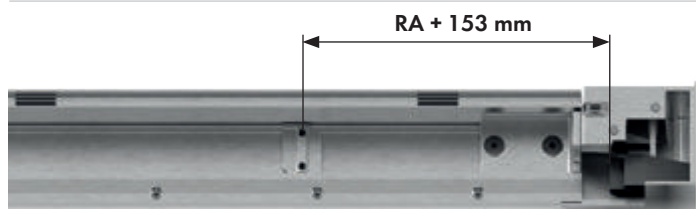

4
8822ZN_-ETT90
Eckverbinder
corner connector

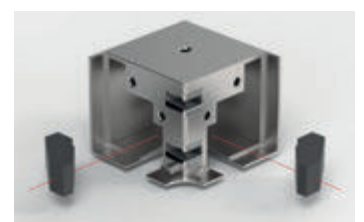

Montage und Aufbau mounting and assembly

MADE
IN
GERMANY

Funktion der **Glasdickenregelung** operation of the **glass thickness regulator**

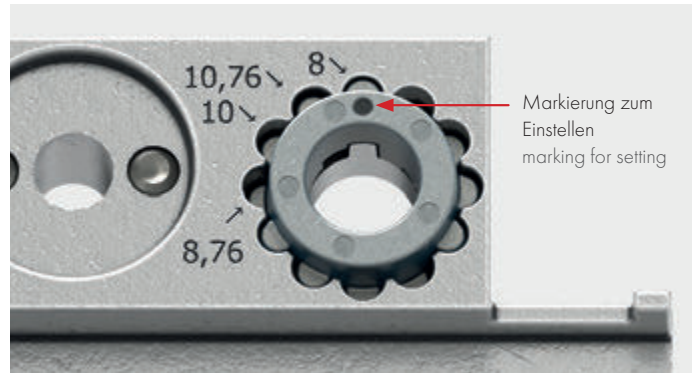
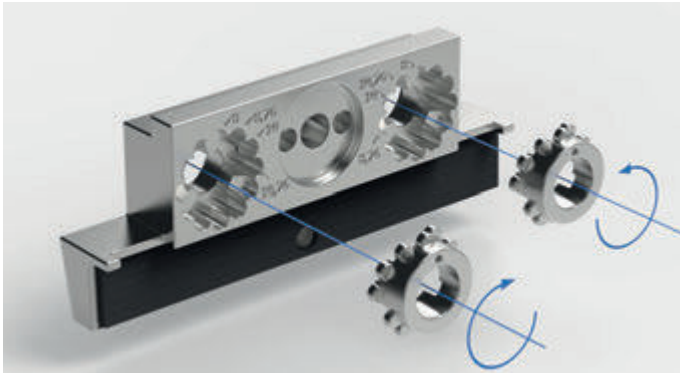

Die Regulierung der Glasdicke erfolgt über einen zum Patent angemeldeten Mechanismus (zwei Einstellkronen pro Laufwagen) ohne Austausch von Schrauben oder Einlagen.

- Glasstärken Mono ESG: 8 und 10 mm
- Glasstärken VSG aus ESG: 8,76 und 10,76 mm

With the patent-pending adjustment option, the glass thickness can be easily regulated. (two adjustment crowns per carriage). There is no need to replace inserts or screws.

- glass thicknesses Mono ESG: 8 and 10 mm
- glass thicknesses LSG made of FTG: 8.76 and 10.76 mm



FARDELLO – Nische einflügelig
FARDELLO – niche with a single door

EVERYSPACE – Nischendusche einflügelig
EVERYSPACE – niche shower with a single door

Montage und Aufbau mounting and assembly

Höhenverstellung height adjustment

Die Höhenverstellung des Türflügels erfolgt mittels eines Exzenters im Laufwagen und kann um ± 3 mm eingestellt werden. Vor dem Einhängen der Tür muss dieser auf null gestellt werden.

The height adjustment of the door panel is done by means of an excenter in the carriage and can be adjusted by ± 3 mm. Before hanging the door, this must be set to zero.

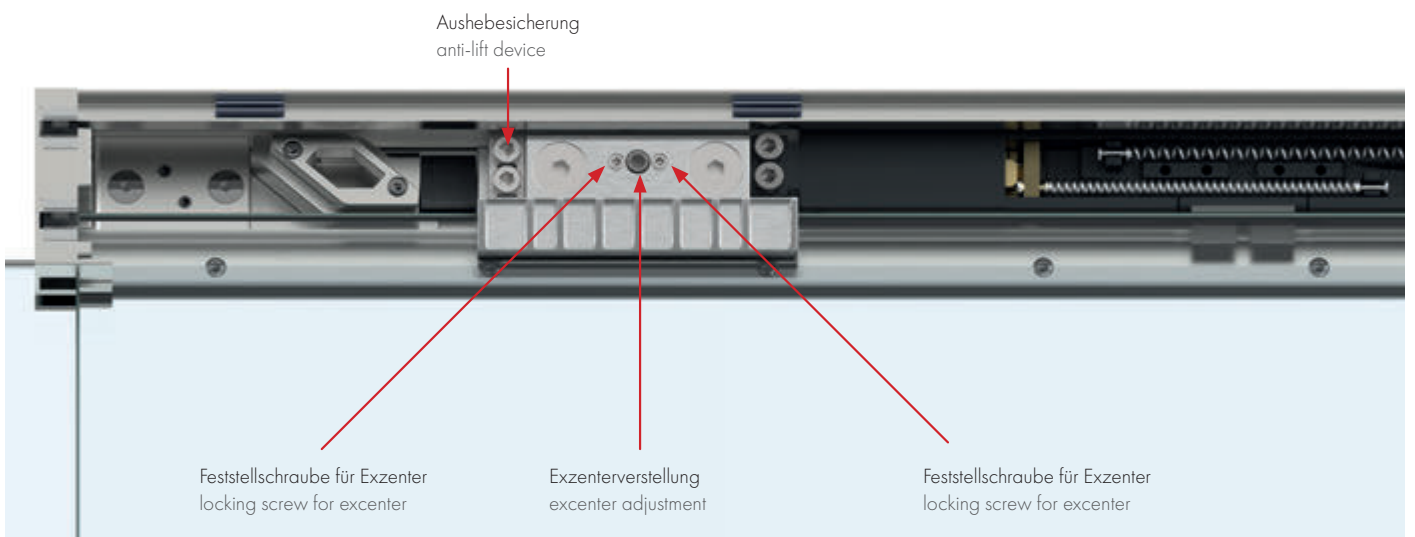
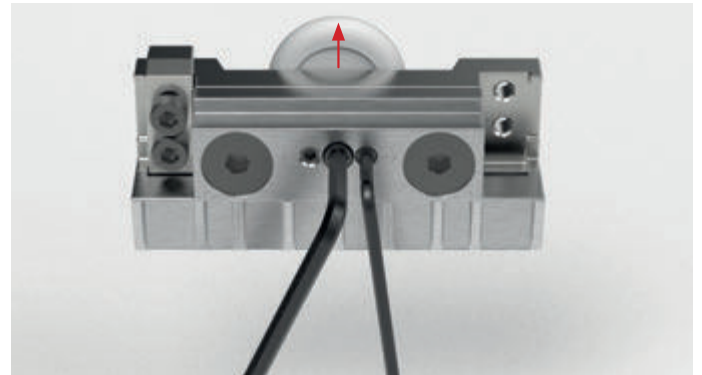
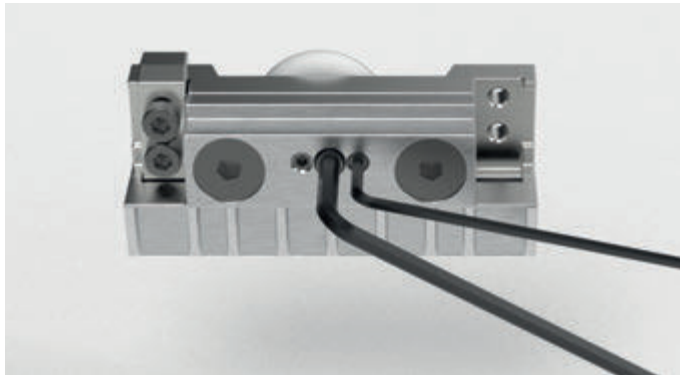

Beschlagskomponenten auf einem Blick hardware components at a glance

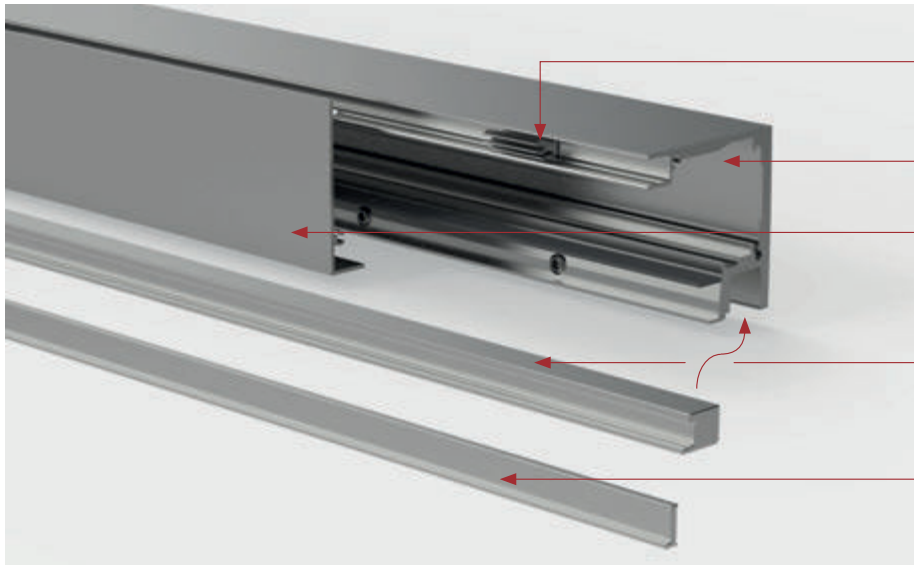

Kunststoffclips für Blende (Menge je nach Größe)
plastic clips for cover (quantity depending on size)
Art.-Nr.: | art no.: 8820-55KU

Laufschiene | guide rail
Art.-Nr.: | art no.: 8820-40_-5M

Frontblende | front cover panel
Art.-Nr.: | art no.: 8820-41_-5M

Füllprofil im Oberrahmen
filler profile in the top frame
Art.-Nr.: | art no.: 8820-43_-5M

Druckleiste für Seitenteil im Oberrahmen
pressure bar for side panel in top frame
Art.-Nr.: | art no.: 8820-42_-5M

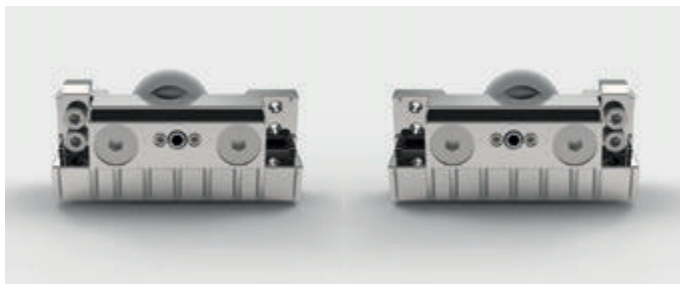

Laufwagen-Set | carriage-set
Art.-Nr.: | art no.: 8822ZNOP-LW



Befestigungswinkel für große Duschen
angle bracket for big showers
Art.-Nr.: | art no.: 8822ZNOP-BWL / BWR



Befestigungswinkel für kleine Duschen
angle bracket for small showers
Art.-Nr.: | art no.: 8822ZNOP-BW



Softstopp beidseitig (20 kg) – softstopp double-sided (20 kg)
Art.-Nr.: | art. no.: 8822RAL7016-SSDD-20



Softstopp beidseitig (32 kg) – softstopp double-sided (32 kg)
Art.-Nr.: | art. no.: 8822RAL7016-SSDD



Softstopp einseitig (20 kg) – softstopp single-sided (20 kg)
Art.-Nr.: | art. no.: 8822RAL7016-SSD-20



Softstopp einseitig (32 kg) – softstopp single-sided (32 kg)
Art.-Nr.: | art. no.: 8822RAL7016-SSD-32



Softstopp einseitig (60 kg) – softstopp single-sided (60 kg)
Art.-Nr.: | art. no.: 8822RAL7016-SSD-60

Optionale Türansschläge optional door stops

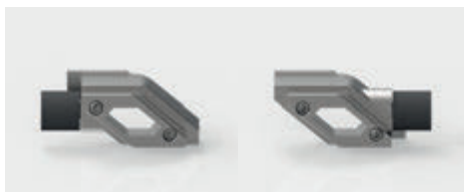

Türanschlag in der Laufschiene
door-stop in the guide rail
Art.-Nr.: | art no.: 8822ZNOP-EA



Türanschlag im Wandhalter
door-stop in the wall bracket
Art.-Nr.: | art no.: 8822VA-AP



Türanschlag am Türflügel
door-stop on the door panel
Art.-Nr.: | art no.: 8822MS_-AS

Beschlagskomponenten auf einem Blick hardware components at a glance

Laufschienebefestigungen guide rail brackets

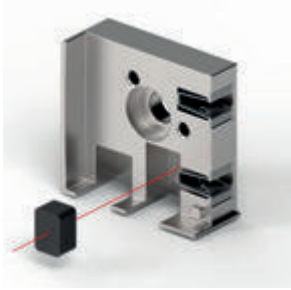

Wandhalter am Seitenteil
wall bracket on the side panel
Art.-Nr.: | art no.:
8822ZN_-EL/ER

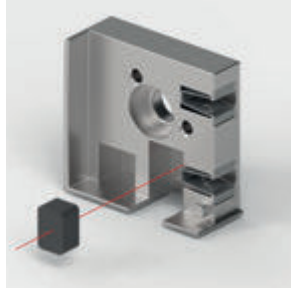

Wandhalter am Durchgang
wall bracket at the entrance
Art.-Nr.: | art no.:
8822ZN_-WL/WR

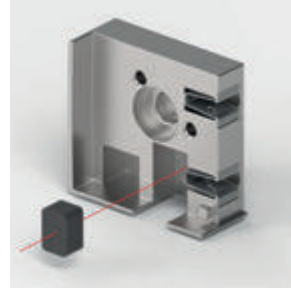

Wandhalter ohne Bohrung, für
Deckenmontage
wall bracket without hole for ceiling
mounting
Art.-Nr.: | art no.:
8822ZN_-WLOB/WROB

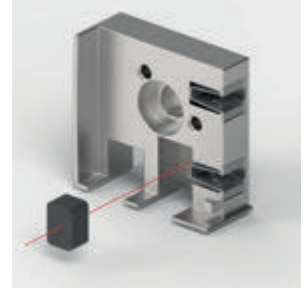

Abdeckkappe ohne Bohrung
bei Klemmung am Seitenteil
cover cap for clamping on the
side panel, without bore hole
Art.-Nr.: | art no.:
8822ZN_-ELST/ERST

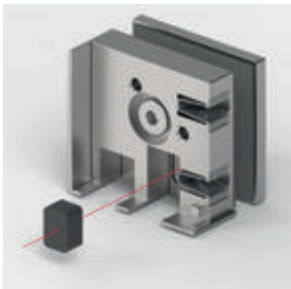

Glashalterung am Seitenteil
glass bracket on the side panel
Art.-Nr.: | art no.: 8822ZN_-GRS/GLS

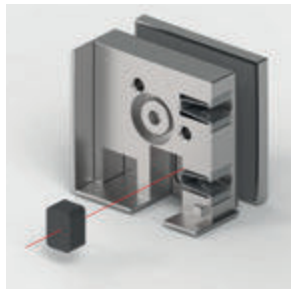

Glashalterung am Durchgang
glass bracket at the doorway
Art.-Nr.: | art no.:



Bodenführung am Glas
floor guide on glass
Art.-Nr.: | art no.:
8822ZN_-BFR-8/
BFR-10/BFR-8D



Bodenführungen für Wandmontage
floor guide wall mounted
Art.-Nr.: | art no.:
8822ZN_-BFRW-8/
BFRW-10/BFRW-8D

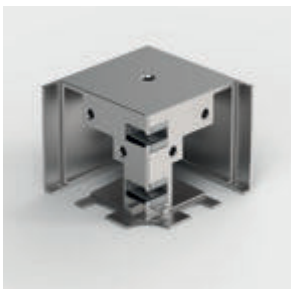

Eckverbinder für Seitenteil/Seitenteil
corner connector for side panel/side panel
Art.-Nr.: | art no.: 8822ZN_-ESS90

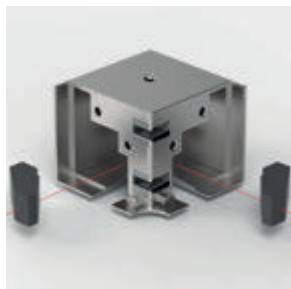

Eckverbinder für Eckeinstieg
corner connector for corner entry
Art.-Nr.: | art no.: 8822ZN_-ETT90

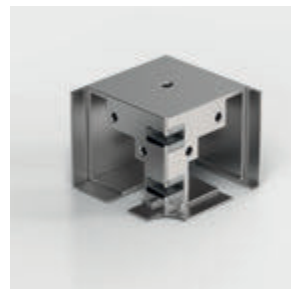

Eckverbinder für Seitenteil/Tür
corner connector for side panel/door
Art.-Nr.: | art no.: 8822ZN_-EST90L/R



Deckenabhängung – Höhe 1.000 mm
ceiling suspension – height 1.000 mm
Art.-Nr.: | art no.:
8822MS7-DA



Stabilisierungswinkel
stabilizer angle bracket
Art.-Nr.: | art no.:8822VA1-WV

Zubehör accessories

Griffe **ohne** Glasbohrung
door handle **no glass hole** necessary



Art.-Nr.: | art no.:
8822MS_-MG



Art.-Nr.: | art no.:
8822MS_-SG250



Art.-Nr.: | art no.:
8822MS_-SG400

Musterständer
sample stand



Art.-Nr.: | art no.: C92

Griffe **mit** Glasbohrung
door handle **glass hole** necessary



Art.-Nr.: | art no.:
8514MS_

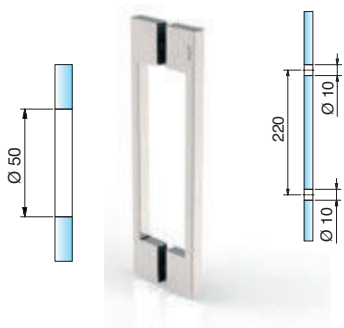

Art.-Nr.: | art no.:
8277MS_



Art.-Nr.: | art no.:
8278MS_



Art.-Nr.: | art no.:
8371MS_

Dichtprofile
sealing profiles



Art.-Nr.: | art no.:
8861KU0-8-2500



Art.-Nr.: | art no.:
8850KU0-8-2010

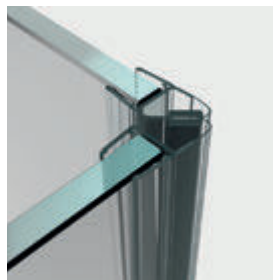

Art.-Nr.: | art no.:
8851KU0-8-2010

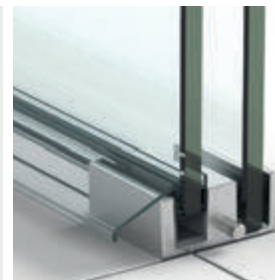

Art.-Nr.: | art no.:
8891KU0-8-2010



Art.-Nr.: | art no.:
8535E6EV5

Zubehör accessories

Montagehilfen installation aids



Montagehilfe für Griffe
installation aid for handles
Art.-Nr.: | art no.: 8822KU-ML



Drehmomentschlüssel mit Einstellskala (2,5–25 Nm), automatisch auslösend
torque wrench with setting scale (2,5–25 Nm), automatic triggering
Art.-Nr.: | art no.: 8001ST8

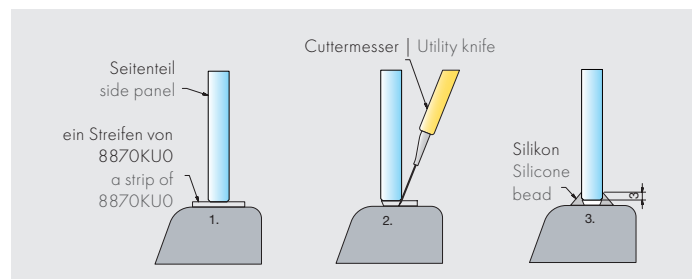

Zum Unterlegen der Seitenteile: transparenter Weich-PVC
(100 x 80 mm, in 2 und 3 mm Stärke)
soft PVC to support the side panels
(100x80 mm, in 2 and 3 mm thickness)
Art.-Nr.: | art no.: 8870KU0



Nischenduschen

niche showers



Typen-Übersicht Nischendusche
type overview niche shower

MADE
 IN
 GERMANY

Typ 104 (L/R)
 type 104 (L/R)

Typ 105 (L/R)
 type 105 (L/R)



Art.-Nr. | art. no. **8823**

Nischendusche – Wandmontage
 niche shower – wall mounted

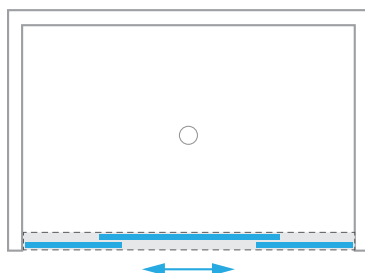
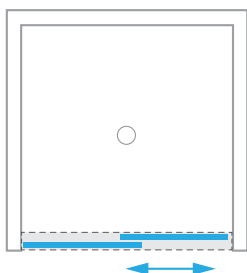

Alle Typen für Deckenmontage
 (Art.-Nr. 8824) erhältlich.
 all types as ceiling mounted
 (art. No. 8824) available.



Typen-Übersicht Nischendusche
type overview niche shower

Typ 106
type 106



Art.-Nr. | art. no. **8823**

Nischendusche – Wandmontage
niche shower – wall mounted

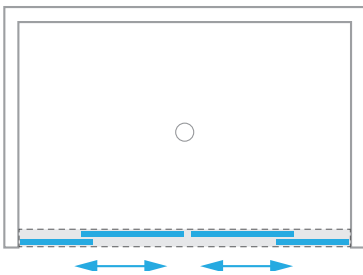

Nischenduschen – **Typ 104 L/R** (Beispiel: Tür schließt links)
niche showers – **type 104 L/R** (example: door closes left)

MADE
IN
GERMANY



TF

ST

Laufschiene an der **Wand montiert**
guide rail **mounted to the wall**



Nischenduschen – Typ 104 L/R (Beispiel: Tür schließt links)

niche showers – type 104 L/R (example: door closes left)

Grundinhalt basic contents

Art.-Nr. art no.	Stück piece	Artikelbezeichnung	article description
8822ZNOP-LW	1x	Set mit 2 Laufwagen	set with 2 carriages
8822ZN_-BFL-8	1x	Bodenführung	floor guide
8820-40_	1x	Laufschiene	guide rail
8820-41_	1x	Frontblende	front cover panel
8820-42_	1x	Druckleiste für Seitenteil im Oberrahmen	pressure bar for side panel in top frame
8820-43_	1x	Füllprofil im Oberrahmen	filler profile in the top frame
8822ZN_-EL	1x	Wandhalter am Seitenteil	wall bracket on the side panel
8822ZN_-WR	1x	Wandhalter am Durchgang	wall bracket at the doorway
8861KU0-8-2500	1x	Dichtprofil	sealing profile
8820-87	1x	Montagehilfe für Randabstände	installation aid for edge distances

Inhalt je nach Größe contents depending on size

Art.-Nr. art no.	Stück piece	Artikelbezeichnung	article description
8822ZN0-BWR	1x	Befestigungswinkel für große Duschen rechts	angle bracket for big showers right
8822ZN0-BWL	1x	Befestigungswinkel für große Duschen links	angle bracket for big showers left
8822ZN0-BW	2x	Befestigungswinkel für kleine Duschen	angle bracket for small showers
8822RAL7016-SSDD-20	1x	Softstopp beidseitig (20 kg)	softstopp double-sided (20 kg)
8822RAL7016-SSDD	2x	Softstopp beidseitig (32 kg)	softstopp double-sided (32 kg)
8822RAL7016-SSD-32	2x	Softstopp einseitig (32 kg)	softstopp single-sided (32 kg)
8822RAL7016-SSD-60	2x	Softstopp einseitig (60 kg)	softstopp single-sided (60 kg)
8822MS_-AS	1x	Türanschlag am Türflügel	door-stop on the door panel
8822VA-AP	1x	Türanschlag im Wandhalter	door-stop in the wall bracket
8820-55KU	8–12x	Kunststoffclips für Blende (Menge je nach Größe)	plastic clips for cover (quantity depending on size)

Standardgrößen (LM) und **Durchgangsmaß (DM):**
standard sizes (LM) and **entry dimension (DM):**

8823_-104_120:

LM: 950 – 1200 mm DM = max. 540 mm

8823_-104_140:

LM: 1200 – 1400 mm DM = max. 640 mm

8823_-104_160:

LM: 1400 – 1600 mm DM = max. 740 mm

8823_-104_180:

LM: 1600 – 1800 mm DM = max. 840 mm

Weitere Größen auf Anfrage!
other sizes on request!

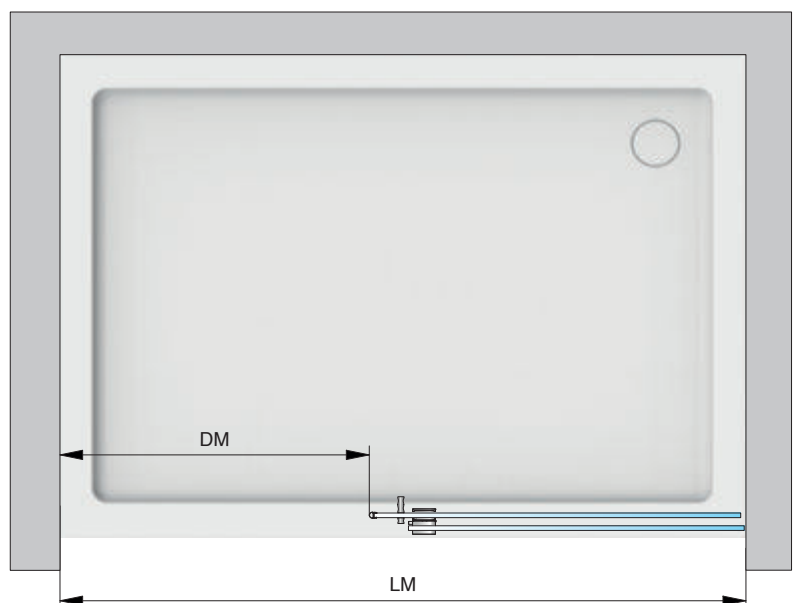

Nischenduschen – Typ 104 L/R (Beispiel: Tür schließt links)
 niche showers – type 104 L/R (example: door closes left)

MADE
 IN
 GERMANY



TF ST

Faustformeln*
rules of thumb*

Seitenteilbreite (STB) = $LM/2 - 10$

side panel width (STB)

Seitenteilhöhe (STH) = $GH - 42$

side panel height (STH)

Türbreite (TB) = $LM/2 + \ddot{U}L^{**}$

door width (TB)

Türhöhe (TH) = $GH - 42$

door height (TH)

Länge Laufschiene/Blende = $LM - 25$

length of guide rail/cover

** empfohlen 40 mm | ** recommended 40 mm

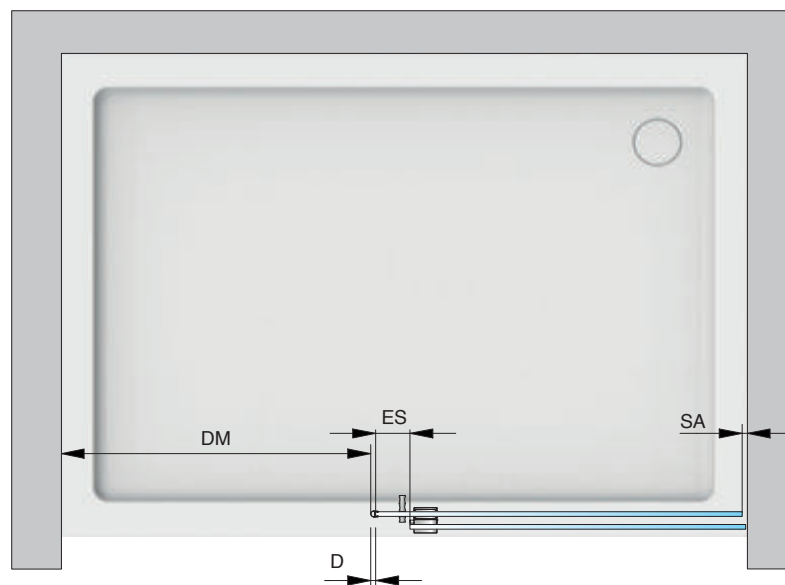
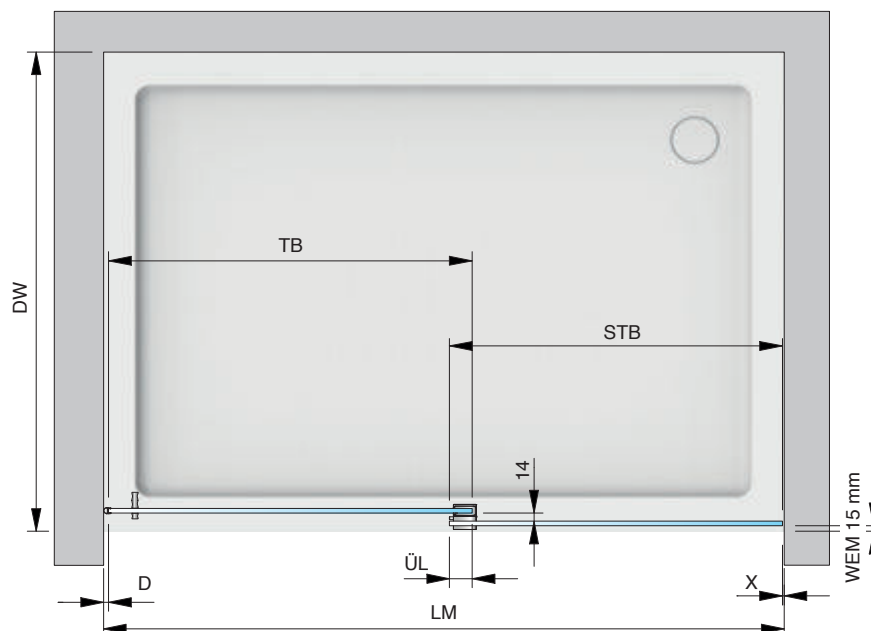
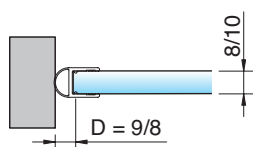

* Die Faustformeln dienen nur zur groben Auslegung/
 Dimensionierung. Im Falle einer Fehlplanung können keine
 Ersatzansprüche gestellt werden.

Für die genaue Berechnung der Glasscheiben benutzen Sie bitte
 unser Berechnungstool auf www.pauli.de oder kontaktieren Sie
 unsere Anwendungstechnik.

* The rules of thumb serve only for rough dimensioning. In case of
 planning errors, no claims for compensation can be made.
 For the exact calculation of the glass panels, please use our
 calculation tool at www.pauli.de or contact our application
 technicians.

Nischenduschen – Typ 104 L/R (Beispiel: Tür schließt links)

niche showers – type 104 L/R (example: door closes left)

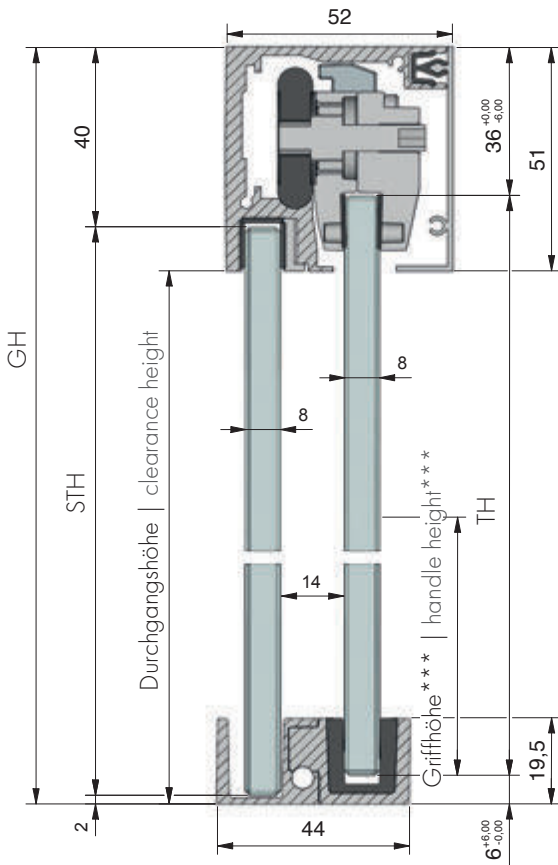

Legende:

- LM = Lichtes Maß
- DW = Duschwanne
- GH = Gesamthöhe
- TF = Türflügel
- TB = Türbreite
- TH = Türhöhe
- ST = Seitenteil
- STB = Seitenteilbreite
- STH = Seitenteilhöhe
- DM = Durchgangsmaß
- ÜL = Überlappung Seitenteil/Tür (** empfohlen 40 mm)
- ES = Einstand Tür Seitenteil (empfohlen 60 mm)
- SA = Stopperabstand
- D = Dichtung
- RA = Randabstand
- WEM = Wanneneinrückmaß
- X = Detail Glas-Wand-Abstand (je nach Beschlag/Profil)

legend:

- LM = total clearance
- DW = shower tray
- GH = total height
- TF = door panel
- TB = door width
- TH = door height
- ST = side panel
- STB = side panel width
- STH = side panel height
- DM = threshold dimension
- ÜL = side panel door overlap (** recommended 40 mm)
- ES = side panel door overlap (recommended 60 mm)
- SA = stopper distance
- D = seal
- RA = edge distance
- WEM = tray inset dimension
- X = detail of side panel mounting (depending on hardware)

*** Standard 1.050 mm

*** standard 1.050 mm

Seitenteil
side panel

Türflügel
door

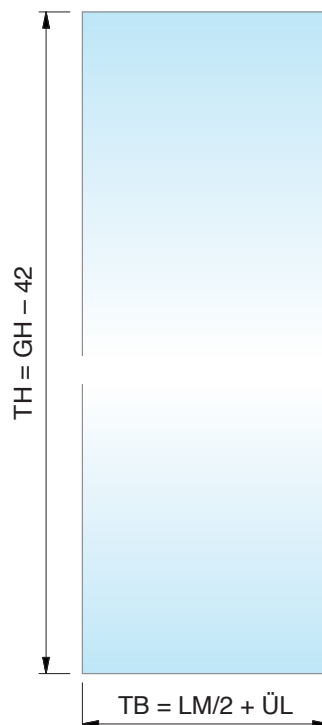

Nischenduschen – Typ 104 L/R (Beispiel: Tür schließt links)

niche showers – type 104 L/R (example: door closes left)

MADE
IN
GERMANY



TF

ST

Art.-Nr.
art no.

8823__-104L120

Artikelbezeichnung
article description

EVERYSPACE Nischendusche,
ohne Softstopp
EVERYSPACE niche shower
without softstopp

Lichtes Maß (LM) von **950 – 1200 mm**
total clearance (LM) from **950 – 1200 mm**



Wandhalter am Seitenteil
wall bracket on the side panel
Art.-Nr.: | art no.:
8822ZN_-EL/ER



Wandhalter am Durchgang
wall bracket at the entrance
Art.-Nr.: | art no.:
8822ZN_-WL/WR

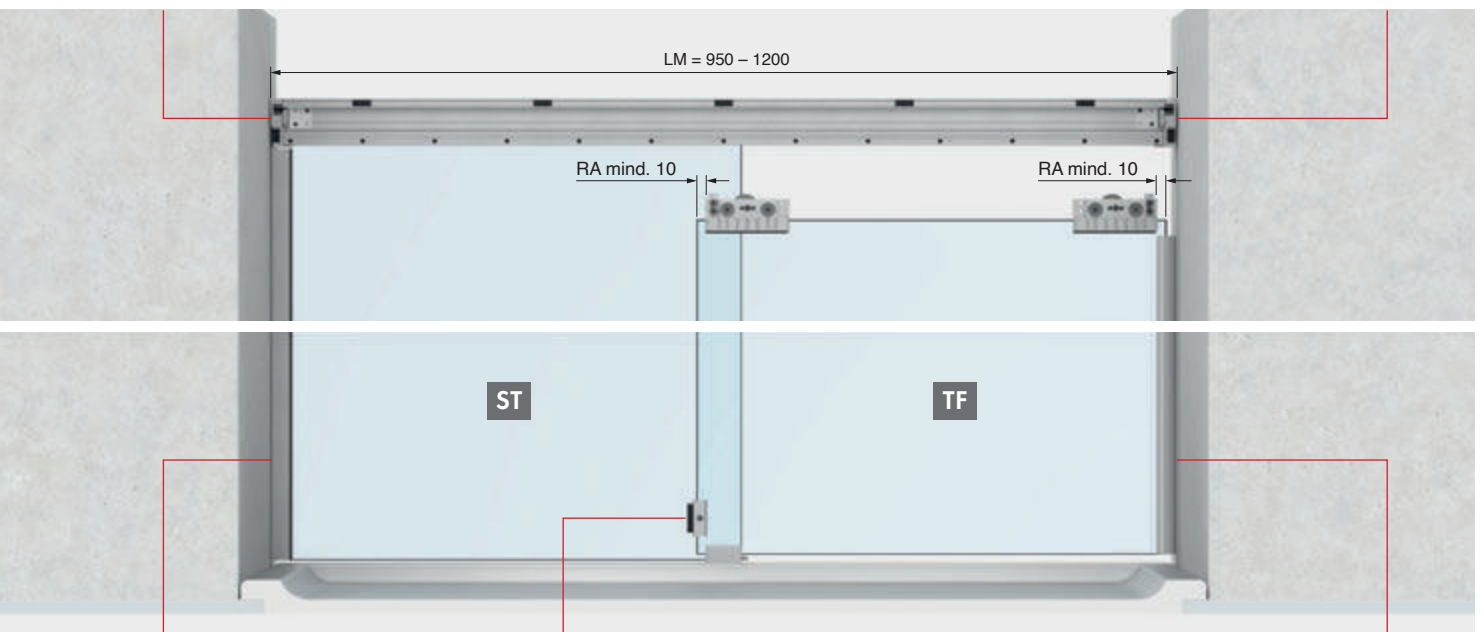

Beispiel U-Profil 8830
Siehe Seite 14
example U-Profil 8830
see page 14



Türanschlag am Türflügel
door-stop on the door panel
Art.-Nr.: | art no.:
8822MS_-AS

optional | optional



Softstopp einseitig (20 kg)
softstopp single-sided (20 kg)
Art.-Nr.: | art no.:
8822RAL7016-SSD-20



Art.-Nr.: | art no.:
8861KU0-8-2500

Nischenduschen – Typ 104 L/R (Beispiel: Tür schließt links)
 niche showers – type 104 L/R (example: door closes left)

MADE
 IN
 GERMANY



TF ST

Art.-Nr.
 art no.

8823__-104L120S

Artikelbezeichnung
 article description

EVERYSPACE **COMFORT** Nischendusche,
 mit 1x Softstopp SSDD
 EVERYSPACE **COMFORT** niche shower
 with 1x softstopp SSDD

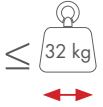

Lichtes Maß (LM) von **950 – 1200 mm**
 total clearance (LM) from **950 – 1200 mm**



Wandhalter am Seitenteil
 wall bracket on the side panel
 Art.-Nr.: | art no.:
 8822ZN_-EL/ER



Softstopp doppelseitig (32 kg)
 softstopp double-sided (32 kg)
 Art.-Nr.: | art. no.:
 8822RAL7016-SSDD



Wandhalter am Durchgang
 wall bracket at the entrance
 Art.-Nr.: | art no.:
 8822ZN_-WL/WR

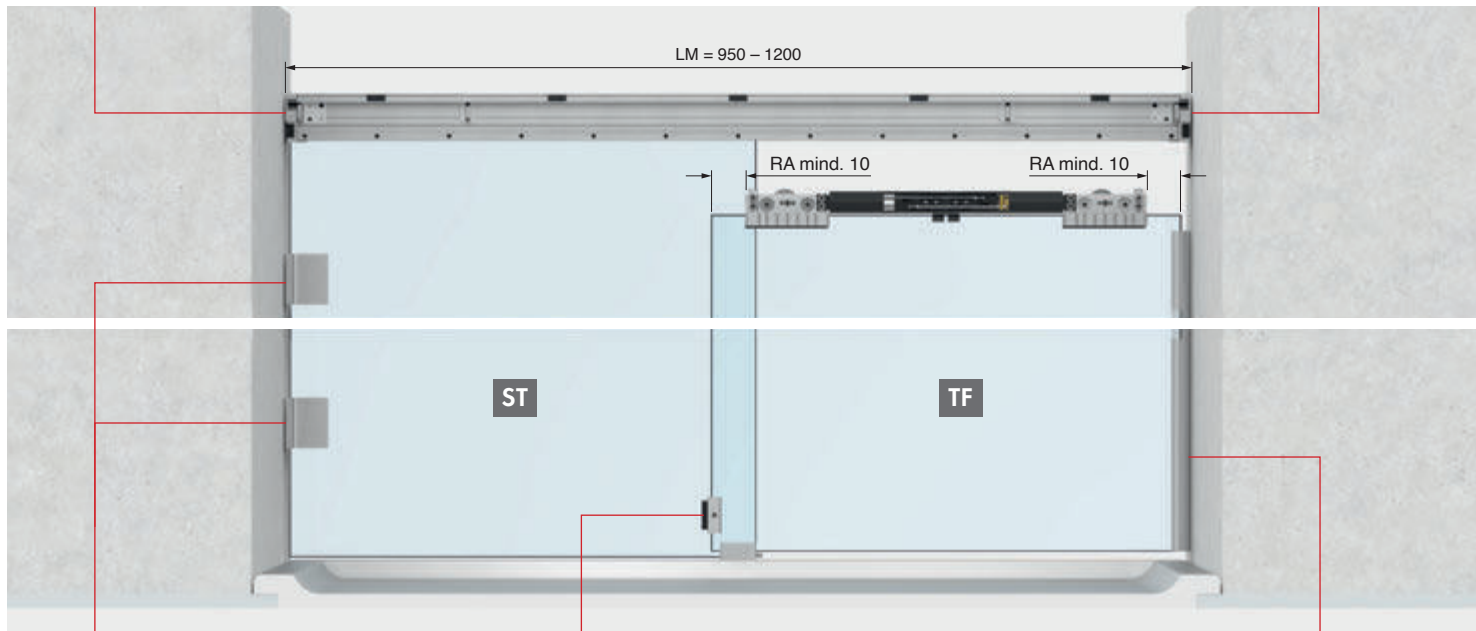

Beispiel FLAMEA+ 8194ZN
 Siehe Seite 16
 example FLAMEA+ 8194ZN
 see page 16



Türanschlag am Türflügel
 door-stop on the door panel
 Art.-Nr.: | art no.:
 8822MS_-AS

optional | optional



Auch ohne Softstopp möglich.
 also possible without softstopp.
 Art.-Nr.: | art. no.:
 8823__-104L120

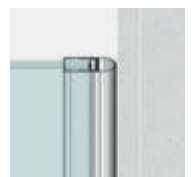

Art.-Nr.: | art no.:
 8861KU0-8-2500

Nischenduschen – Typ 104 L/R (Beispiel: Tür schließt links)

niche showers – type 104 L/R (example: door closes left)

MADE
IN
GERMANY



TF ST

Art.-Nr.
art no.

8823__-104L140

Artikelbezeichnung
article description

EVERYSPACE Nischendusche,
ohne Softstopp
EVERYSPACE niche shower
without softstopp

Lichtes Maß (LM) von **1200 – 1400 mm**
total clearance (LM) from **1200 – 1400 mm**



Wandhalter am Seitenteil
wall bracket on the side panel
Art.-Nr.: | art no.:
8822ZN_-EL/ER



Wandhalter am Durchgang
wall bracket at the entrance
Art.-Nr.: | art no.:
8822ZN_-VL/WR

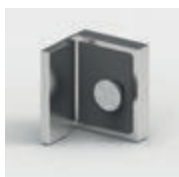
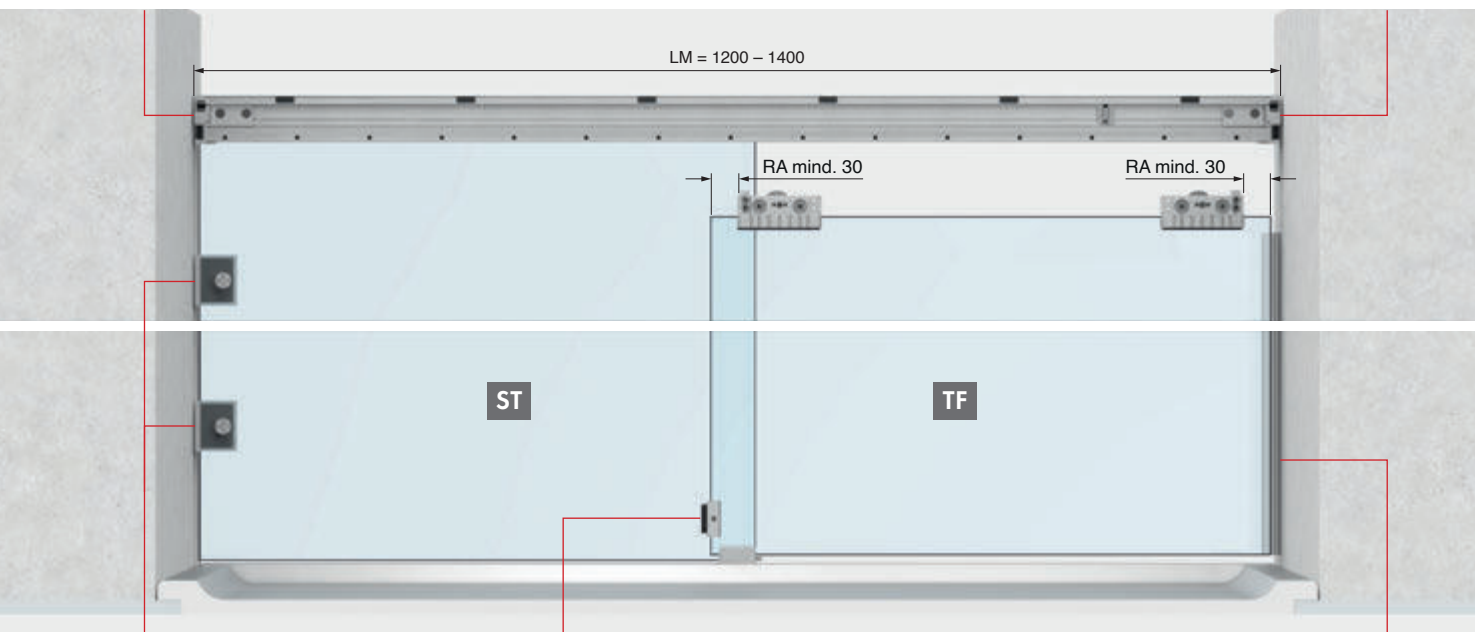

Beispiel NIVELLO+ 8381 ZN
Siehe Seite 15
example NIVELLO+ 8381 ZN
see page 15



Türanschlag am Türflügel
door-stop on the door panel
Art.-Nr.: | art no.:
8822MS_-AS

optional | optional



Softstopp einseitig (32 kg)
softstopp single-sided (32 kg)
Art.-Nr.: | art no.:
8822RAL7016-SSD-32



Art.-Nr.: | art no.:
8861 KU0-8-2500

Nischenduschen – Typ 104 L/R (Beispiel: Tür schließt links)
 niche showers – type 104 L/R (example: door closes left)

MADE
 IN
 GERMANY



TF ST

Art.-Nr.
 art no.

8823__-104L140S

Artikelbezeichnung
 article description

EVERYSPACE **COMFORT** Nischendusche,
 mit 2x Softstopp SSD-32
 EVERYSPACE **COMFORT** niche shower
 with 2x softstopp SSD-32



Lichtes Maß (LM) von **1200 – 1400 mm**
 total clearance (LM) from **1200 – 1400 mm**



Wandhalter am Seitenteil
 wall bracket on the side panel
 Art.-Nr.: | art no.:
 8822ZN_-EL/ER



Softstopp einseitig (32 kg)
 softstopp single-sided (32 kg)
 Art.-Nr.: | art. no.:
 8822RAL7016-SSD-32



Wandhalter am Durchgang
 wall bracket at the entrance
 Art.-Nr.: | art no.:
 8822ZN_-WL/WR

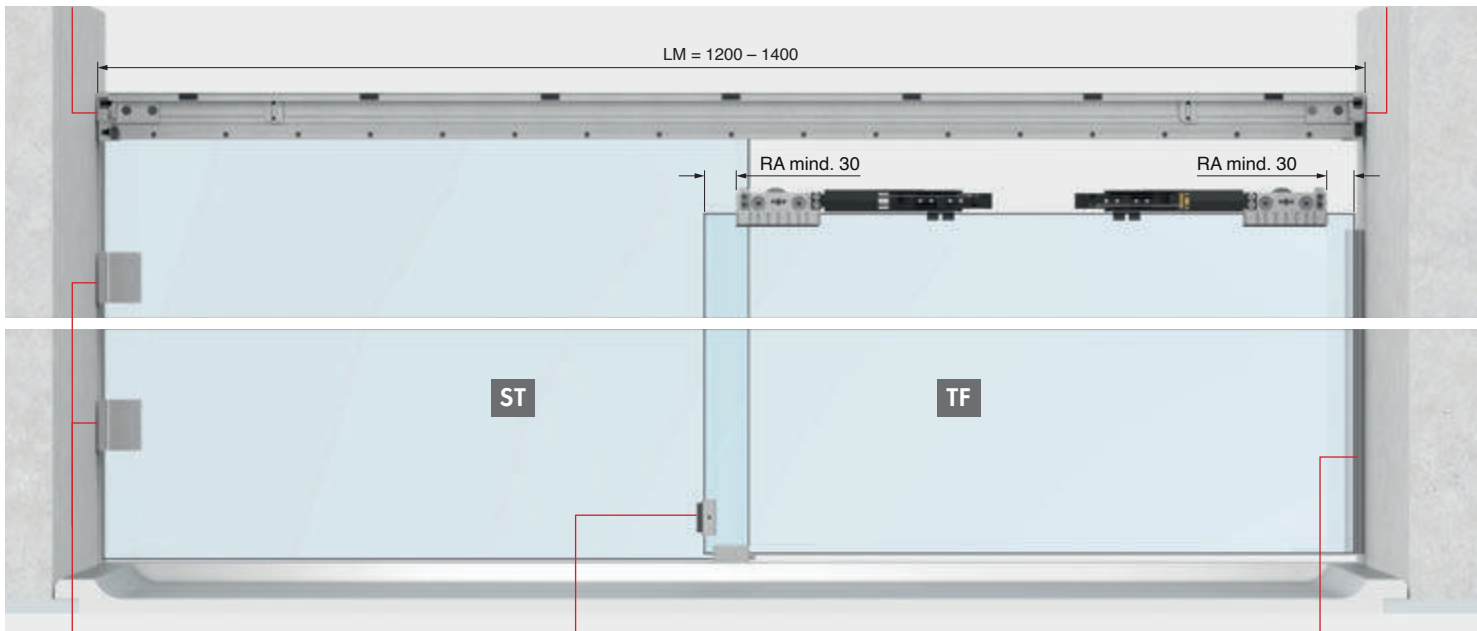

Beispiel FLAMEA+ 8194ZN
 Siehe Seite 16
 example FLAMEA+ 8194ZN
 see page 16



Türanschlag am Türflügel
 door-stop on the door panel
 Art.-Nr.: | art no.:
 8822MS_-AS

optional | optional

Türanschlag in der Laufschiene
 door-stop in the guide rail
 Art.-Nr.: | art. no.:
 8822ZN_-EA



Art.-Nr.: | art no.:
 8861KU0-8-2500

Nischenduschen – Typ 104 L/R (Beispiel: Tür schließt links)
 niche showers – type 104 L/R (example: door closes left)

MADE
 IN
 GERMANY



TF ST

Art.-Nr.
 art no.

8823__-104L160S

Artikelbezeichnung
 article description

EVERYSPACE **COMFORT** Nischendusche,
 mit 2x Softstopp SSD-32
 EVERYSPACE **COMFORT** niche shower
 with 2x softstopp SSD-32



Lichtes Maß (LM) von **1400 – 1600 mm**
 total clearance (LM) from **1400 – 1600 mm**



Wandhalter am Seitenteil
 wall bracket on the side panel
 Art.-Nr.: | art no.:
 8822ZN_-EL/ER



Türanschlag im Wandhalter
 door-stop in wall bracket
 Art.-Nr.: | art no.:
 8822VA-AP



Softstopp einseitig (32 kg)
 softstopp single-sided (32 kg)
 Art.-Nr.: | art no.:
 8822RAL7016-SSD-32



Wandhalter am Durchgang
 wall bracket at the entrance
 Art.-Nr.: | art no.:
 8822ZN_-WL/WR

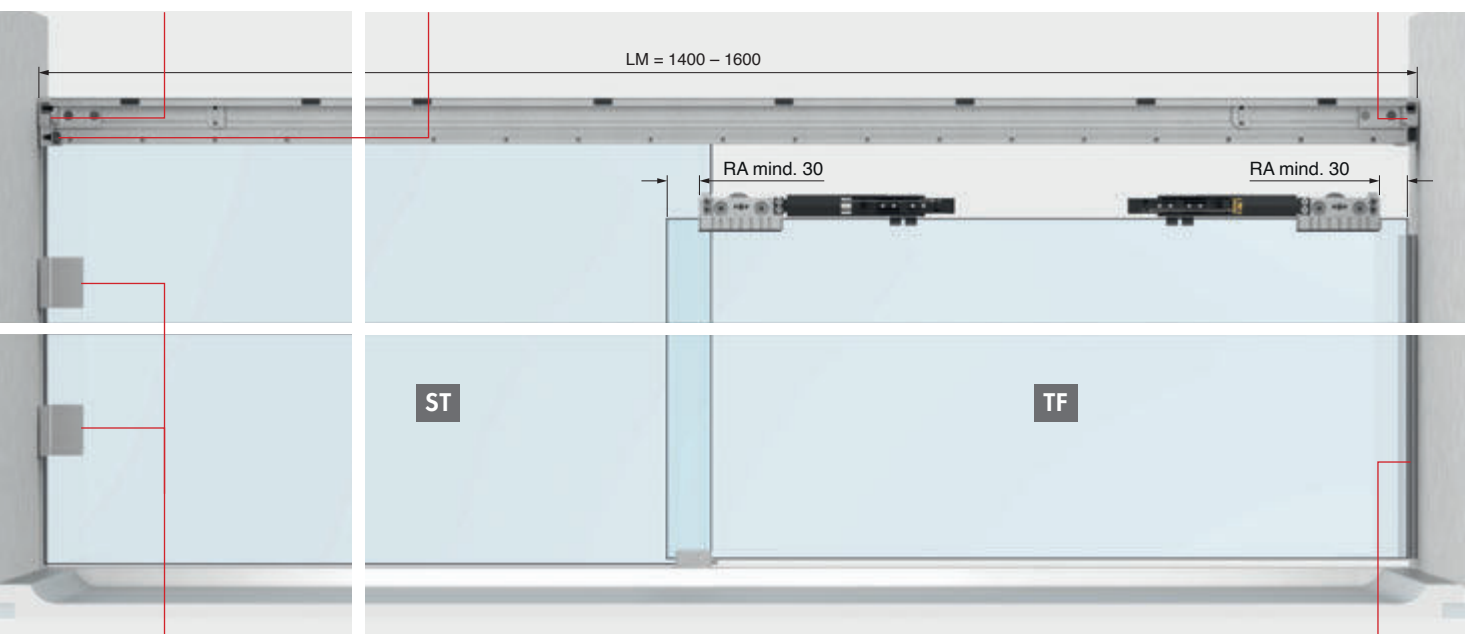

Beispiel FLAMEA+ 8194ZN
 Siehe Seite 16
 example FLAMEA+ 8194ZN
 see page 16

optional | optional



Türanschlag in der Laufschiene
 door-stop in the guide rail
 Art.-Nr.: | art no.:
 8822ZN_-EA



Art.-Nr.: | art no.:
 8861KU0-8-2500

Nischenduschen – Typ 104 L/R (Beispiel: Tür schließt links)
 niche showers – type 104 L/R (example: door closes left)

MADE
 IN
 GERMANY



TF ST

Art.-Nr.
 art no.

8823__-104L180S

Artikelbezeichnung
 article description

EVERYSPACE **COMFORT** Nischendusche,
 mit 2x Softstopp SSD-60
 EVERYSPACE **COMFORT** niche shower
 with 2x softstopp SSD-60



Lichtes Maß (LM) von **1600 – 1800 mm** (auch Anwendungen bis 2200 mm möglich)
 total clearance (LM) from **1600 – 1800 mm** (applications up to 2200 mm possible)



Wandhalter am Seitenteil
 wall bracket on the side panel
 Art.-Nr.: | art no.:
 8822ZN_-EL/ER



Türanschlag im Wandhalter
 door-stop in wall bracket
 Art.-Nr.: | art no.:
 8822VA-AP

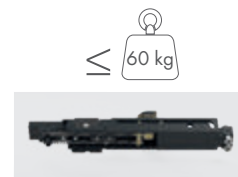

Softstopp einseitig (60 kg)
 softstopp single-sided (60 kg)
 Art.-Nr.: | art. no.:
 8822RAL7016-SSD-60



Wandhalter am Durchgang
 wall bracket at the entrance
 Art.-Nr.: | art no.:
 8822ZN_-WL/WR

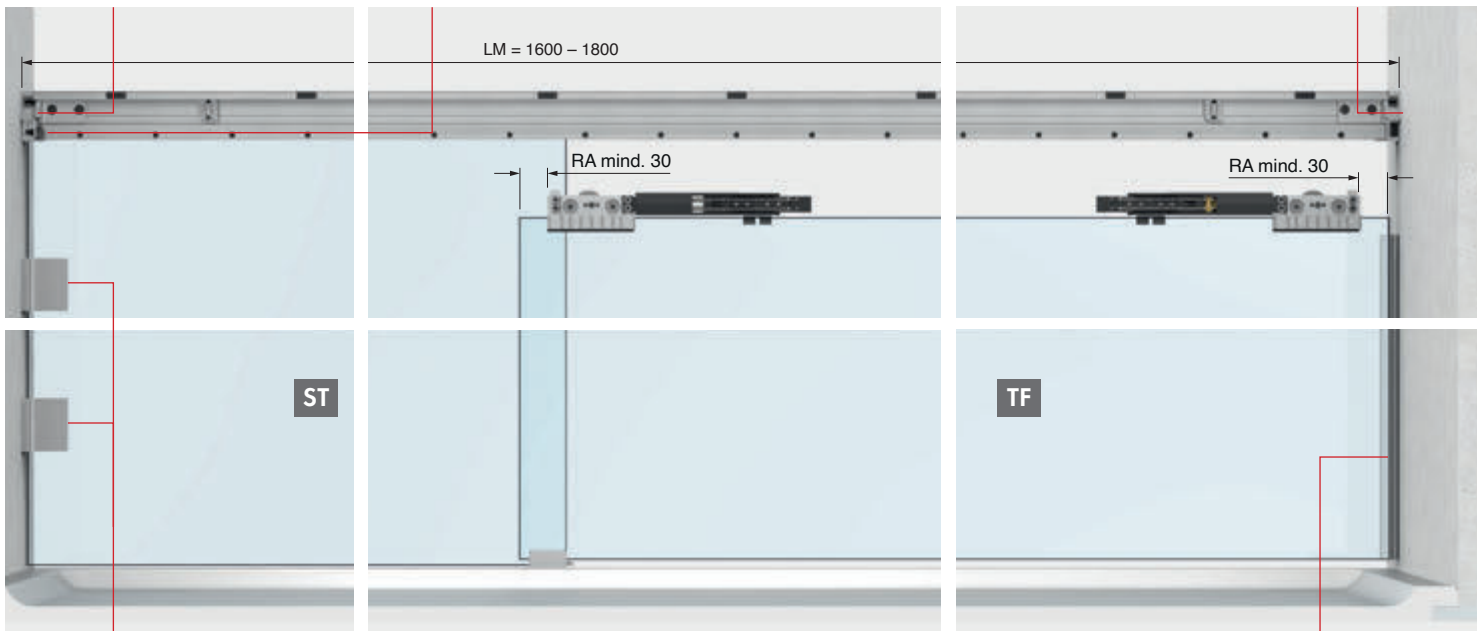

Beispiel FLAMEA+ 8194ZN
 Siehe Seite 16
 example FLAMEA+ 8194ZN
 see page 16

optional | optional

Türanschlag in der Laufschiene
 door-stop in the guide rail
 Art.-Nr.: | art. no.:
 8822ZN_-EA



Art.-Nr.: | art no.:
 8861KU0-8-2500

Nischenduschen – Typ 105 L/R (Beispiel: Tür schließt links)
niche showers – type 105 L/R (example: door closes left)

MADE
IN
GERMANY



ST

TF

ST

Türanschlag in der **Laufschiene**
door-stop in the **guide rail**

Bodenführung
floor guide

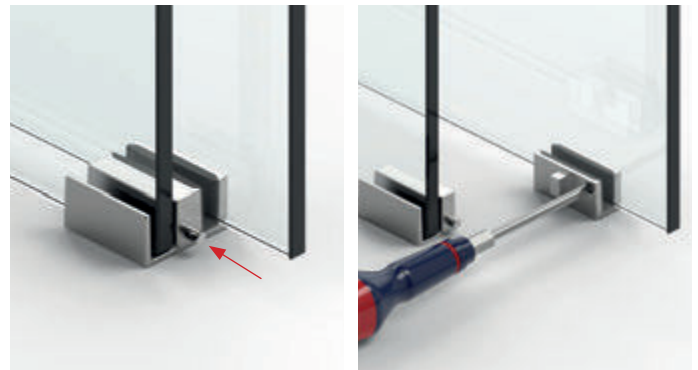
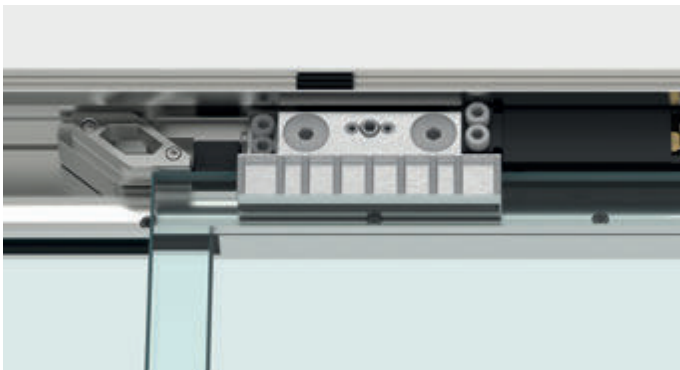

Enorme Geräuschreduzierung durch nahezu **spielfreie Einstellmöglichkeit der Glasdicken**

enormous noise reduction due to **almost play-free adjustment possibility of the glass thicknesses**

Nischenduschen – Typ 105 L/R (Beispiel: Tür schließt links)

niche showers – type 105 L/R (example: door closes left)

Grundinhalt basic contents

Art.-Nr. art no.	Stück piece	Artikelbezeichnung	article description
8822ZNOP-LW	1x	Set mit 2 Laufwagen	set with 2 carriages
8822ZN_-BFL-8	1x	Bodenführung	floor guide
8822ZN_-BWR	1x	Befestigungswinkel rechts	angle bracket right
8822ZN_-BWL	1x	Befestigungswinkel links	angle bracket left
8820-40_	1x	Laufschiene	guide rail
8820-41_	1x	Frontblende	front cover panel
8820-42_	1x	Druckleiste für Seitenteil im Oberrahmen	pressure bar for side panel in top frame
8820-43_	1x	Füllprofil im Oberrahmen	filler profile in the top frame
8822ZN_-EL	1x	Wandhalter am Seitenteil links	wall bracket on the side panel left
8822ZN_-ER	1x	Wandhalter am Seitenteil rechts	wall bracket on the side panel right
8822MS_-EA	1x	Türanschlag in der Laufschiene	door-stop in the guide rail
8822VA-AP	1x	Türanschlag im Wandhalter	door-stop in the wall bracket
8820-87	1x	Montagehilfe für Randabstände	installation aid for edge distances

Inhalt je nach Größe contents depending on size

Art.-Nr. art no.	Stück piece	Artikelbezeichnung	article description
8822RAL7016-SSDD	1x	Softstopp beidseitig (32 kg)	softstopp double-sided (32 kg)
8822RAL7016-SSD-32	2x	Softstopp einseitig (32 kg)	softstopp single-sided (32 kg)
8822RAL7016-SSD-60	2x	Softstopp einseitig (60 kg)	softstopp single-sided (60 kg)
8820-55KU	10–12x	Kunststoffclips für Blende (Menge je nach Größe)	plastic clips for cover (quantity depending on size)

Standardgrößen (LM) und **Durchgangsmaß (DM):**
Standard sizes (LM) and **threshold dimension (DM):**

8823_-105_160:

LM = 1600 mm
STB links | left = 350 mm
DM = max. 550 mm

8823_-105_180:

LM) = 1800 mm
STB links | left = 350 mm
DM = max. 650 mm

Weitere Größen auf Anfrage!
other sizes on request!

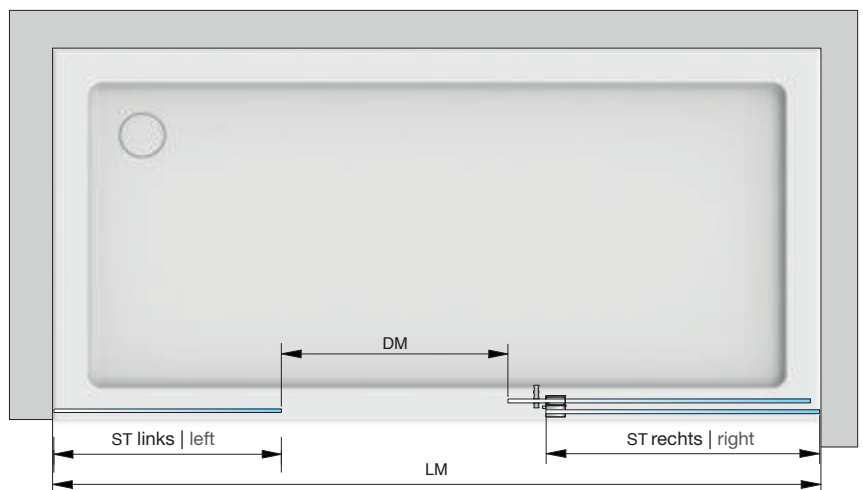

Nischenduschen – Typ 105 L/R (Beispiel: Tür schließt links)
 niche showers – type 105 L/R (example: door closes left)

MADE
 IN
 GERMANY



ST TF ST

Faustformeln*
rule of thumb*

- Seitenteilbreite (STB) links = max. LM/3
 side panel width (STB) left
- Seitenteilbreite (STB) rechts = ((LM – STB links | left)/2) – 10
 side panel width (STB) right
- Seitenteilhöhe (STH) = GH – 42
 side panel height (STH)
- Türbreite (TB) = ((LM – STB links | left)/2) + 2 x ÜL**
 door width (TB)
- Türhöhe (TH) = GH – 42
 door height (TH)
- Länge Laufschiene/Blende = LM – 25
 length of guide rail / cover

** empfohlen 40 mm | ** recommended 40 mm

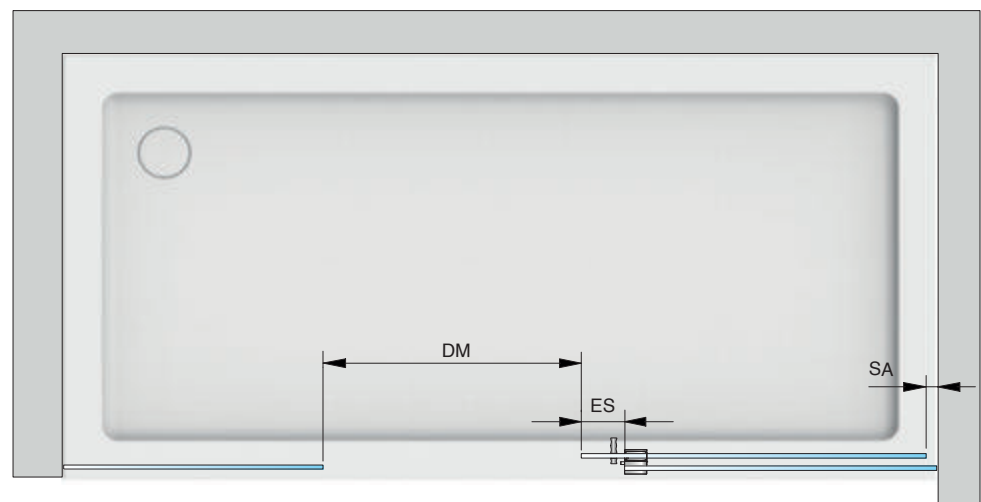
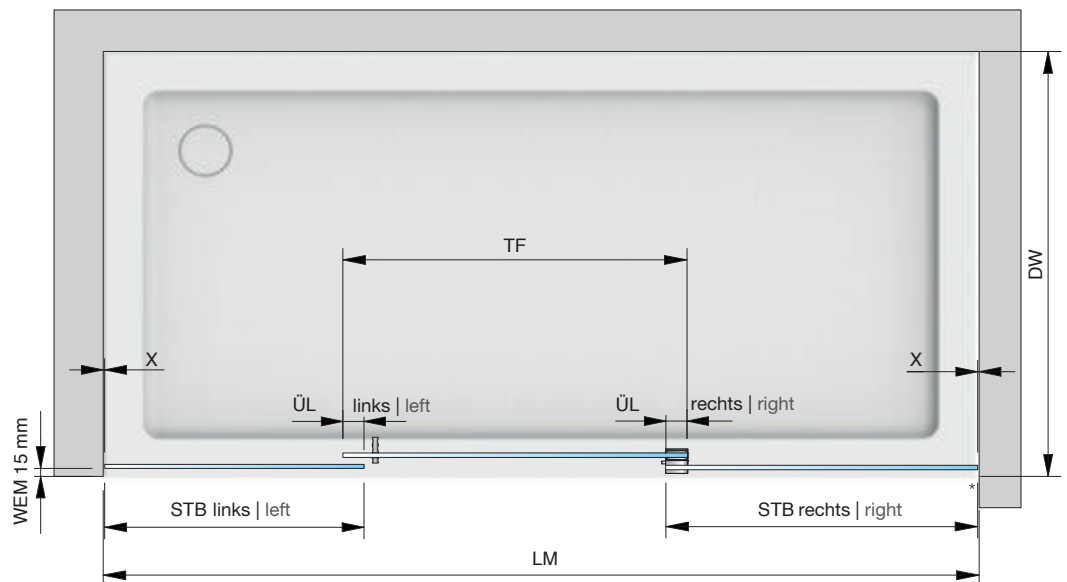

* Die Faustformeln dienen nur zur groben Auslegung/Dimensionierung. Im Falle einer Fehlplanung können keine Ersatzansprüche gestellt werden.
 Für die genaue Berechnung der Glasscheiben benutzen Sie bitte unser Berechnungstool auf www.pauli.de oder kontaktieren Sie unsere Anwendungstechnik.
 * The rules of thumb serve only for rough dimensioning. In case of planning errors, no claims for compensation can be made.
 For the exact calculation of the glass panels, please use our calculation tool at www.pauli.de or contact our application technicians.

Nischenduschen – Typ 105 L/R (Beispiel: Tür schließt links)

niche showers – type 105 L/R (example: door closes left)

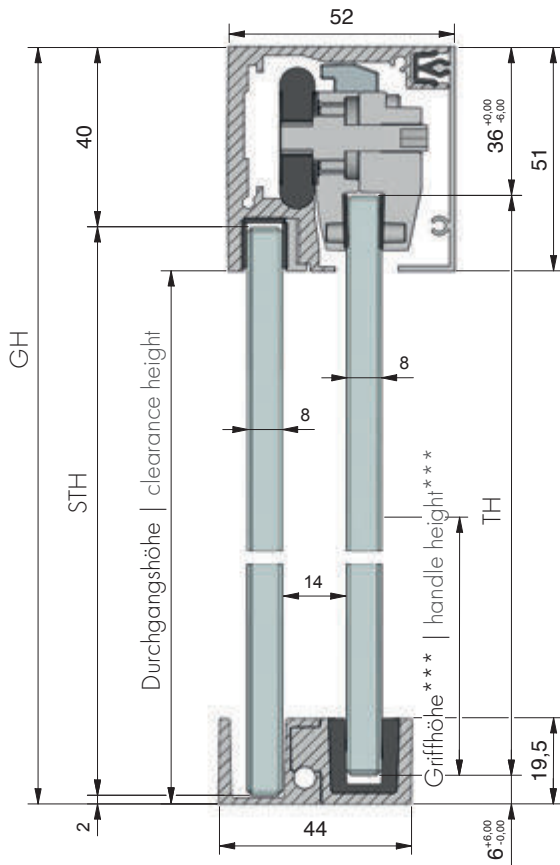

Legende:

- LM = Lichtes Maß
- DW = Duschwanne
- GH = Gesamthöhe
- TF = Türflügel
- TB = Türbreite
- TH = Türhöhe
- ST = Seitenteil
- STB = Seitenteilbreite
- STH = Seitenteilhöhe
- DM = Durchgangsmaß
- ÜL = Überlappung Seitenteil/Tür (** empfohlen 40 mm)
- ES = Einstand Tür Seitenteil (empfohlen 60 mm)
- SA = Stopperabstand
- D = Dichtung
- RA = Randabstand
- WEM = Wanneneinrückmaß
- X = Detail Glas-Wand-Abstand (je nach Beschlag/Profil)

legend:

- LM = total clearance
- DW = shower tray
- GH = total height
- TF = door panel
- TB = door width
- TH = door height
- ST = side panel
- STB = side panel width
- STH = side panel height
- DM = threshold dimension
- ÜL = side panel door overlap (** recommended 40 mm)
- ES = side panel door overlap (recommended 60 mm)
- SA = stopper distance
- D = seal
- RA = edge distance
- WEM = tray inset dimension
- X = detail of side panel mounting (depending on hardware)

*** Standard 1050 mm

*** standard 1050 mm

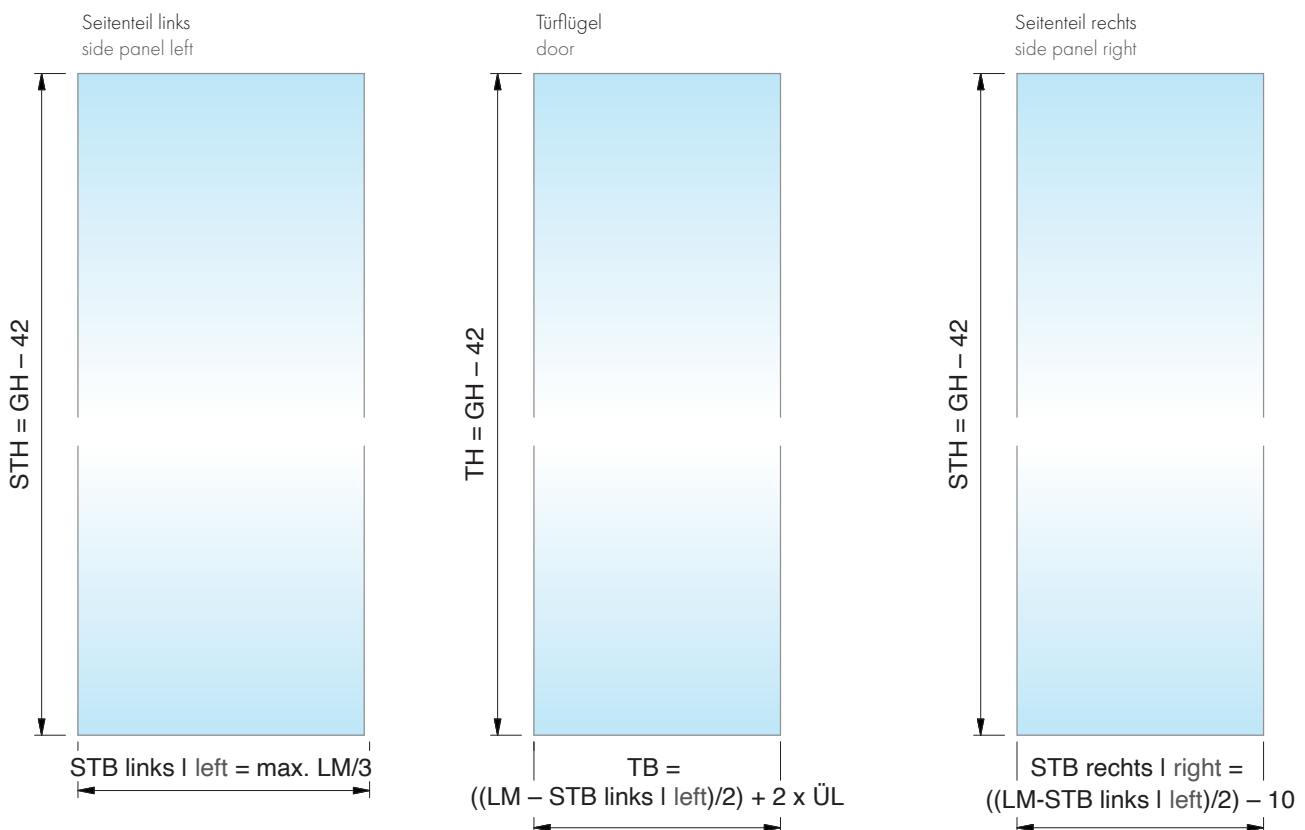

Nischenduschen – Typ 105 L/R (Beispiel: Tür schließt links)
 niche showers – type 105 L/R (example: door closes left)

MADE
 IN
 GERMANY



ST TF ST

Art.-Nr.
 art no.

8823__-105L180S

Artikelbezeichnung
 article description

EVERYSPACE **COMFORT** Nischendusche,
 mit 2x Softstopp SSD-60
 EVERYSPACE **COMFORT** niche shower
 with 2x softstopp SSD-60



Gesamtbreite = 1600 – 1800 mm
 total width = 1600 – 1800 mm



Wandhalter am Seitenteil
 wall bracket on the side panel
 Art.-Nr.: | art no.:
 8822ZN_-EL/ER



Türanschlag im Wandhalter
 door-stop in wall bracket
 Art.-Nr.: | art no.:
 8822VA-AP

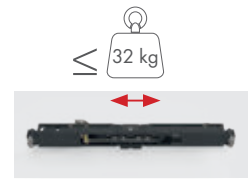

Softstopp doppelseitig (32 kg)
 softstopp double-sided (32 kg)
 Art.-Nr.: | art. no.:
 8822RAL7016-SSDD

LM = 1600 – 1800

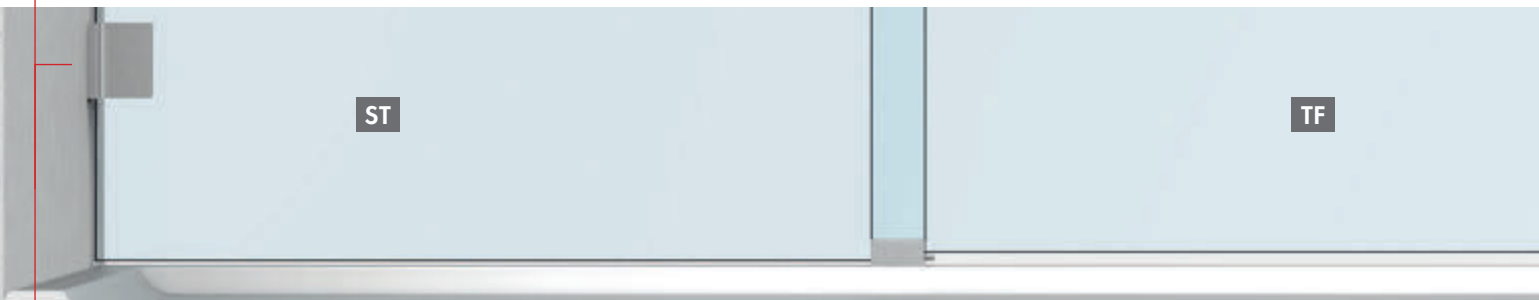
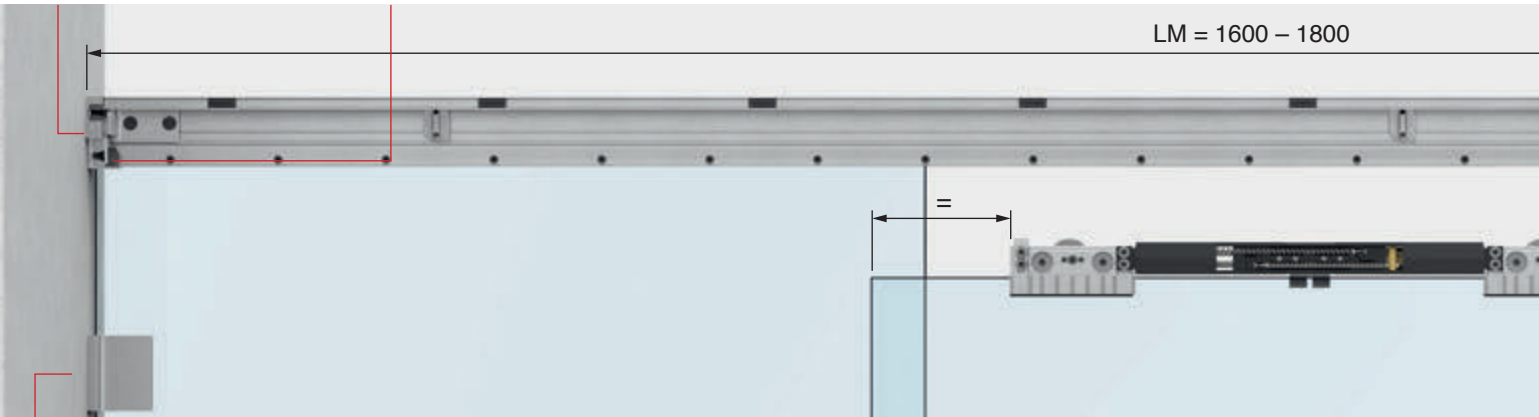

Beispiel FLAMEA+ 8194ZN
 Siehe Seite 16
 example FLAMEA+ 8194ZN
 see page 16

optional | optional



Auch ohne Softstopp möglich.
 also possible without softstopp.
 Art.-Nr.: | art. no.:
 8823__-105L180

Nischenduschen – **Typ 105 L/R** (Beispiel: Tür schließt links)
 niche showers – **type 105 L/R** (example: door closes left)

MADE
 IN
 GERMANY



Türanschlag in der Laufschiene
 door-stop in the guide rail
 Art.-Nr.: | art no.:
 8822ZN_-EA



Wandhalter am Seitenteil
 wall bracket on the side panel
 Art.-Nr.: | art no.:
 8822ZN_-EL/ER

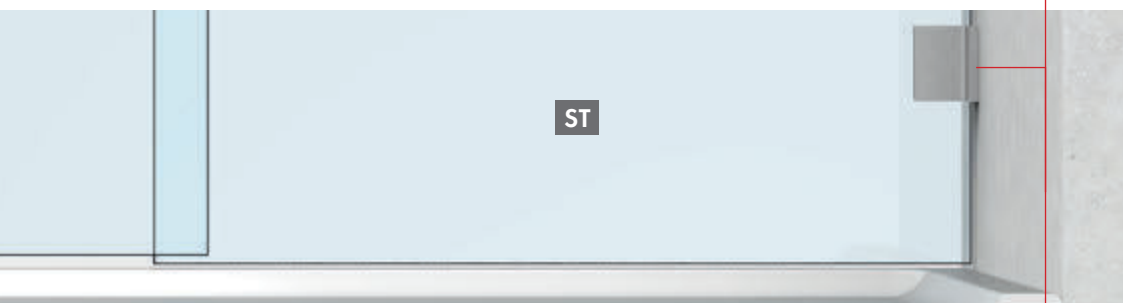
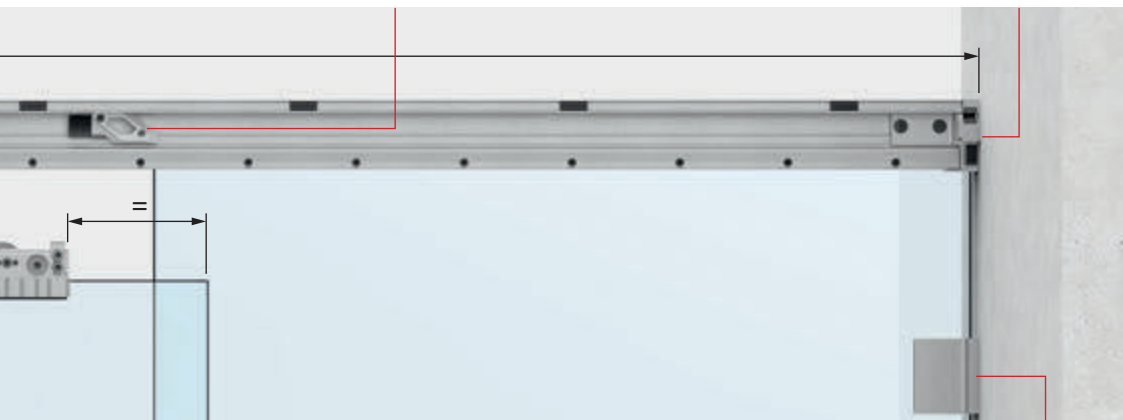

Beispiel FLAMEA+ 8194ZN
 Siehe Seite 16
 example FLAMEA+ 8194ZN
 see page 16

Nischenduschen – Typ 106
niche showers – type 106

MADE
IN
GERMANY



ST

TF

TF

ST

Türanschlag in der Laufschiene
door-stop in the guide rail

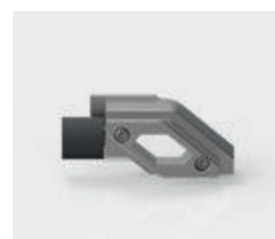
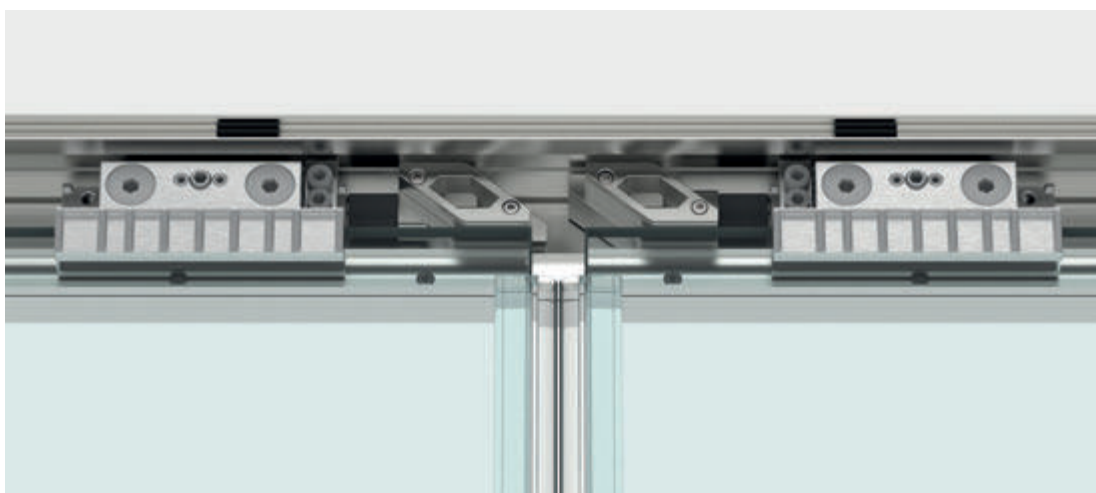

8822ZN_-EA – für 2-flügelige Türen und Sonderlösungen
8822ZN_-EA – for 2-panel doors and special solutions

Nischenduschen – Typ 106

niche showers – type 106

Grundinhalt basic contents

Art.-Nr. art no.	Stück piece	Artikelbezeichnung	article description
8822ZNOP-LW	2x	Set mit 2 Laufwagen	set with 2 carriages
8822ZN_-BFL-8	1x	Bodenführung links	floor guide left
8822ZN_-BFR-8	1x	Bodenführung rechts	floor guide right
8822ZN_-BWL	1x	Befestigungswinkel links	angle bracket right
8822ZN_-BWR	1x	Befestigungswinkel rechts	angle bracket left
8820-40_	1x	Laufschiene	guide rail
8820-41_	1x	Frontblende	front cover panel
8820-42_	1x	Druckleiste für Seitenteil im Oberrahmen	pressure bar for side panel in top frame
8820-43_	1x	Füllprofil im Oberrahmen	filler profile in the top frame
8822ZN_-EL	1x	Wandhalter am Seitenteil links	wall bracket on the side panel left
8822ZN_-ER	1x	Wandhalter am Seitenteil rechts	wall bracket on the side panel right
8822MS_-EA	2x	Türanschlag in der Laufschiene	door-stop in the guide rail
8822VA-AP	2x	Türanschlag im Wandhalter	door-stop in the wall bracket
8850KU0-8-2500	1x	Dichtprofil-Set	sealing profile set
8820-87	1x	Montagehilfe für Randabstände	installation aid for edge distances

Inhalt je nach Größe contents depending on size

Art.-Nr. art no.	Stück piece	Artikelbezeichnung	article description
8822RAL7016-SSDD	2x	Softstopp beidseitig (32 kg)	softstopp double-sided (32 kg)
8822RAL7016-SSD-32	4x	Softstopp einseitig (32 kg)	softstopp single-sided (32 kg)
8822RAL7016-SSD-60	4x	Softstopp einseitig (60 kg)	softstopp single-sided (60 kg)
8820-55KU	10 – 12x	Kunststoffclips für Blende (Menge je nach Größe)	plastic clips for cover (quantity depending on size)

Standardgrößen (LM) und **Durchgangsmaß (DM)**:
Standard sizes (LM) and **threshold dimension (DM)**:

8823_-106 220S:

LM: 200 – 2200 mm DM = max. 960 mm

Weitere Größen auf Anfrage!
other sizes on request!

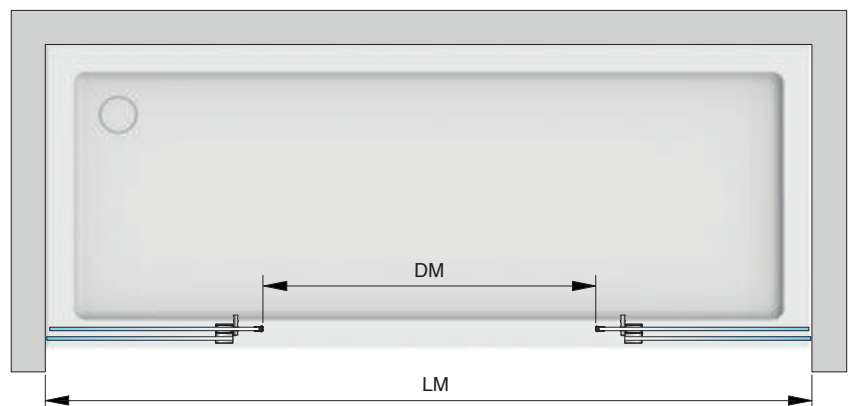

Nischenduschen – Typ 106
niche showers – type 106

MADE
IN
GERMANY



Faustformeln*
rule of thumb*

Seitenteilbreite (STB) links und rechts	=	$LM/4 - 10$
Side panel width (STB) left and right		
Seitenteilhöhe (STH)	=	$GH - 42$
side panel height (STH)		
Türbreite (TB) links und rechts	=	$LM/4 + \ddot{U}L^{**}$
door width (TB) left and right		
Türhöhe (TH)	=	$GH - 42$
door height (TH)		
Länge Laufschiene/Blende	=	$LM - 25$
length of guide rail / cover		

ST

TF

TF

ST

** empfohlen 40 mm | ** recommended 40 mm

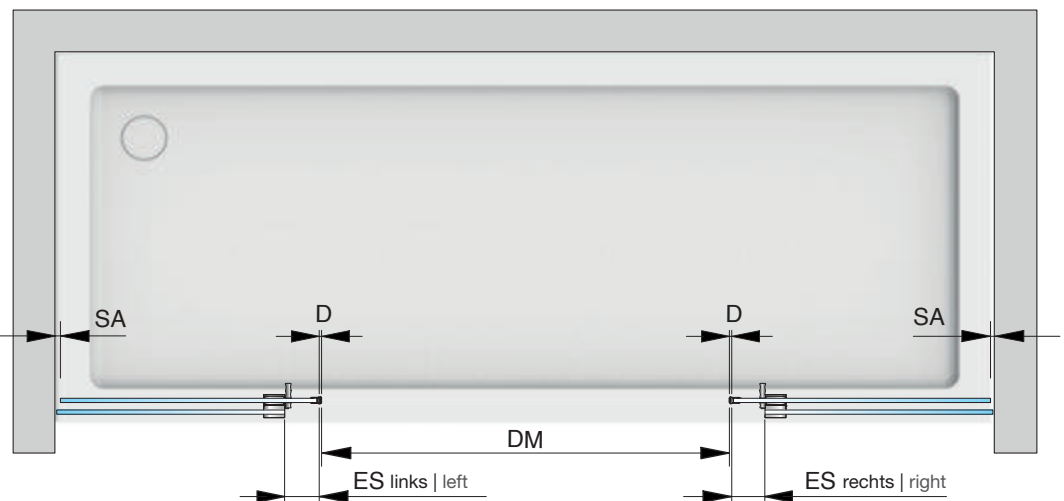
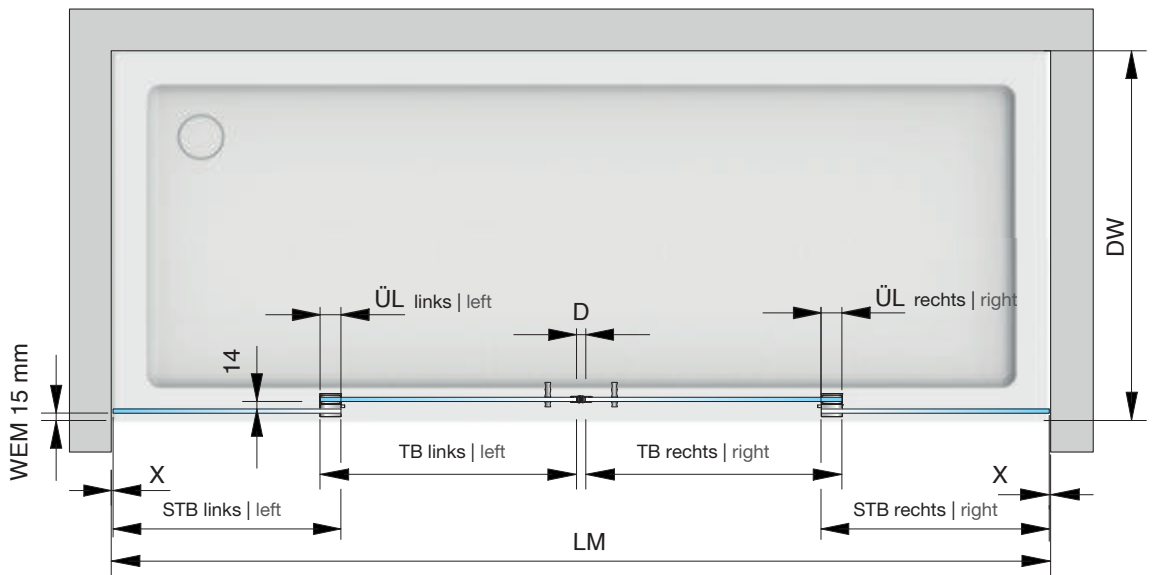
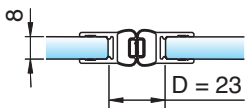

* Die Faustformeln dienen nur zur groben Auslegung/ Dimensionierung. Im Falle einer Fehlplanung können keine Ersatzansprüche gestellt werden. Für die genaue Berechnung der Glasscheiben benutzen Sie bitte unser Berechnungstool auf www.pauli.de oder kontaktieren Sie unsere Anwendungstechnik.

* Die Faustformeln dienen nur zur groben Auslegung/ Dimensionierung. Im Falle einer Fehlplanung können keine Ersatzansprüche gestellt werden. Für die genaue Berechnung der Glasscheiben benutzen Sie bitte unser Berechnungstool auf www.pauli.de oder kontaktieren Sie unsere Anwendungstechnik.

Nischenduschen – Typ 106

niche showers – type 106

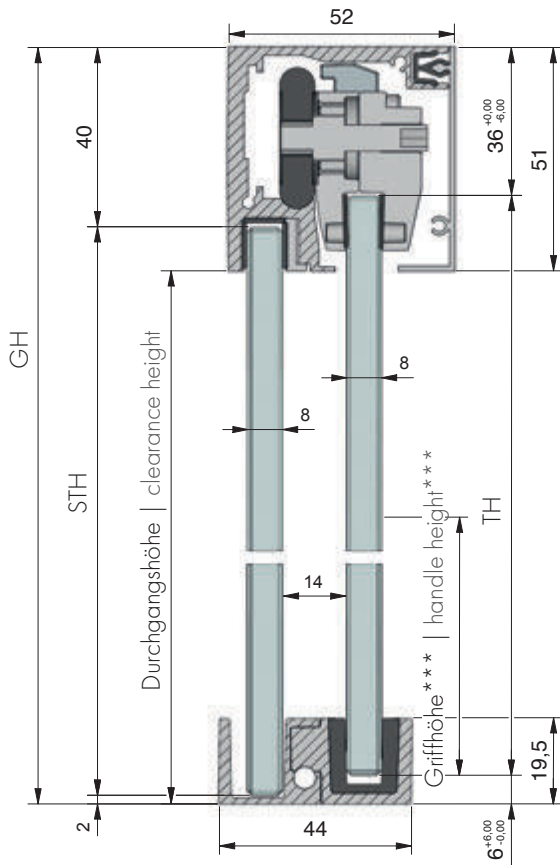

Legende:

- LM = Lichtes Maß
- DW = Duschwanne
- GH = Gesamthöhe
- TF = Türflügel
- TB = Türbreite
- TH = Türhöhe
- ST = Seitenteil
- STB = Seitenteilbreite
- STH = Seitenteilhöhe
- DM = Durchgangsmaß
- ÜL = Überlappung Seitenteil/Tür (** empfohlen 40 mm)
- ES = Einstand Tür Seitenteil (empfohlen 60 mm)
- SA = Stopperabstand
- D = Dichtung
- RA = Randabstand
- WEM = Wanneneinrückmaß
- X = Detail Glas-Wand-Abstand (je nach Beschlag/Profil)

legend:

- LM = total clearance
- DW = shower tray
- GH = total height
- TF = door panel
- TB = door width
- TH = door height
- ST = side panel
- STB = side panel width
- STH = side panel height
- DM = threshold dimension
- ÜL = side panel door overlap (** recommended 40 mm)
- ES = side panel door overlap (recommended 60 mm)
- SA = stopper distance
- D = seal
- RA = edge distance
- WEM = tray inset dimension
- X = detail of side panel mounting (depending on hardware)

*** Standard 1050 mm
*** standard 1050 mm

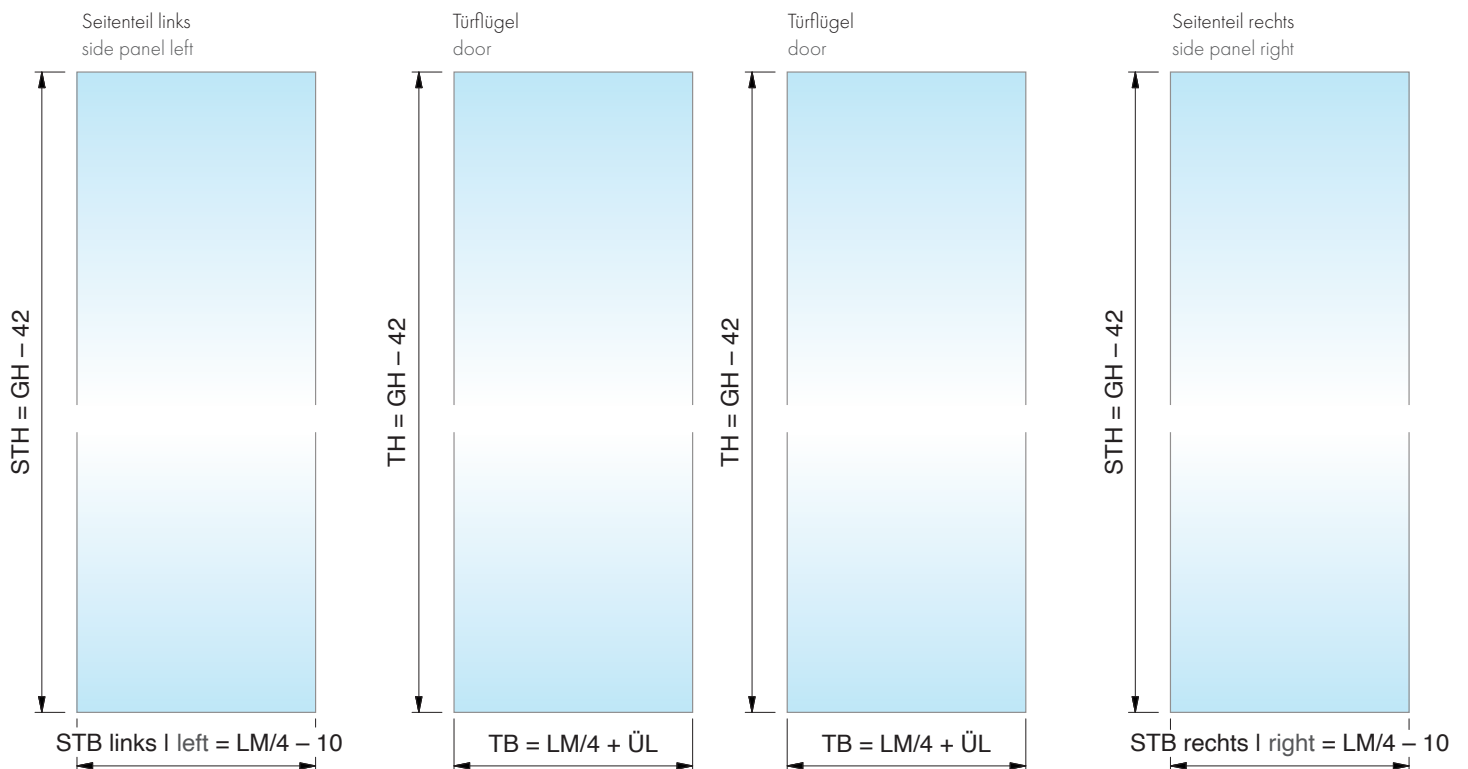

Nischenduschen – Typ 106
niche showers – type 106

MADE
IN
GERMANY



ST TF TF ST

Art.-Nr.
art no.

8823__-106-220S

Artikelbezeichnung
article description

EVERYSPACE **COMFORT** Nischendusche,
mit doppelseitigem Softstopp SSDD
EVERYSPACE **COMFORT** niche shower
with double-sided softstopp SSDD



Gesamtbreite = 2000 – 2200 mm
total width = 2000 – 2200 mm



Wandhalter am Seitenteil
wall bracket on the side panel
Art.-Nr.: | art no.:
8822ZN_-EL/ER



Türanschlag im Wandhalter
door-stop in wall bracket
Art.-Nr.: | art no.:
8822VA-AP

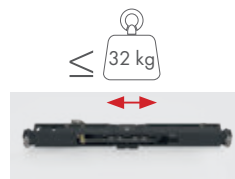

Softstopp doppelseitig (32 kg)
softstopp double-sided (32 kg)
Art.-Nr.: | art. no.:
8822RAL7016-SSDD



Türanschlag in der Laufschiene
door-stop in the guide rail
Art.-Nr.: | art no.:
8822ZN_-EA

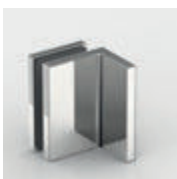
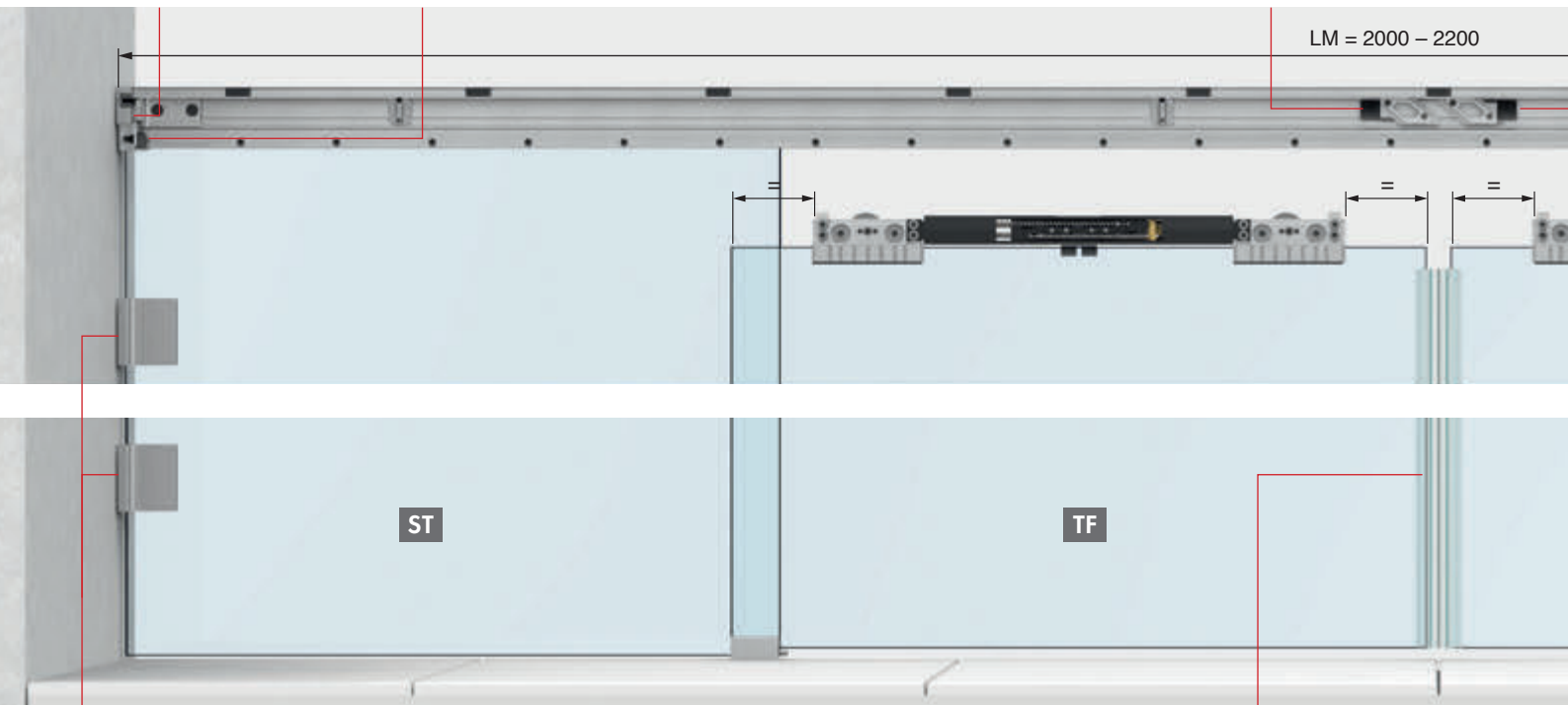

Beispiel FLAMEA+ 8194ZN
Siehe Seite 16
example FLAMEA+ 8194ZN
see page 16

optional | optional



Auch ohne Softstopp möglich.
Also possible without softstopp.
Art.-Nr.: | art. no.:
8823__-106-220

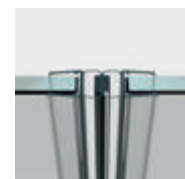

Art.-Nr.: | art no.:
8850KU0-8-2500

Nischenduschen – Typ 106
niche showers – type 106



Türanschlag in der Laufschiene
door-stop in the guide rail
Art.-Nr.: | art no.:
8822ZN_-EA

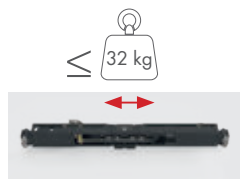

Softstopp doppelseitig (32 kg)
softstopp double-sided (32 kg)
Art.-Nr.: | art. no.:
8822RAL7016-SSDD



Türanschlag im Wandhalter
door-stop in wall bracket
Art.-Nr.: | art no.:
8822VA-AP



Wandhalter am Seitenteil
wall bracket on the side panel
Art.-Nr.: | art no.:
8822ZN_-EL/ER



Beispiel FLAMEA+ 8194ZN
Siehe Seite 16
example FLAMEA+ 8194ZN
see page 16

Artikelübersicht

article overview



Art.-Nr. art. no.	Artikelbezeichnung article name
8823__-104L120 8823__-104R120	EVERYSPACE , ohne Softstopp, 1 Türflügel mit 1 Seitenteil, 950-1200 mm EVERYSPACE without softstopp, 1 door with 1 side panel, 950-1200 mm
8823__-104L120S 8823__-104R120S	EVERYSPACE COMFORT mit Softstopp, 1 Türflügel mit 1 Seitenteil, 950-1200 mm EVERYSPACE COMFORT with softstopp, 1 door with 1 side panel, 950-1200 mm
8823__-104L140 8823__-104R140	EVERYSPACE , ohne Softstopp, 1 Türflügel mit 1 Seitenteil, 1200-1400 mm EVERYSPACE without softstopp, 1 door with 1 side panel, 1200-1400 mm
8823__-104L140S 8823__-104R140S	EVERYSPACE COMFORT mit Softstopp, 1 Türflügel mit 1 Seitenteil, 1200-1400 mm EVERYSPACE COMFORT with softstopp, 1 door with 1 side panel, 1200-1400 mm
8823__-104L160 8823__-104R160	EVERYSPACE , ohne Softstopp, 1 Türflügel mit 1 Seitenteil, 1400-1600 mm EVERYSPACE without softstopp, 1 door with 1 side panel, 1400-1600 mm
8823__-104L160S 8823__-104R160S	EVERYSPACE COMFORT mit Softstopp, 1 Türflügel mit 1 Seitenteil, 1400-1600 mm EVERYSPACE COMFORT with softstopp, 1 door with 1 side panel, 1400-1600 mm
8823__-104L180 8823__-104R180	EVERYSPACE , ohne Softstopp, 1 Türflügel mit 1 Seitenteil, 1600-1800 mm EVERYSPACE without softstopp, 1 door with 1 side panel, 1600-1800 mm
8823__-104L180S 8823__-104R180S	EVERYSPACE COMFORT mit Softstopp, 1 Türflügel mit 1 Seitenteil, 1600-1800 mm EVERYSPACE COMFORT with softstopp, 1 door with 1 side panel, 1600-1800 mm
8823__-104L200 8823__-104R200	EVERYSPACE , ohne Softstopp, 1 Türflügel mit 1 Seitenteil, 1800-2000 mm EVERYSPACE without softstopp, 1 door with 1 side panel, 1800-2000 mm
8823__-104L200S 8823__-104R200S	EVERYSPACE COMFORT mit Softstopp, 1 Türflügel mit 1 Seitenteil, 1800-2000 mm EVERYSPACE COMFORT with softstopp, 1 door with 1 side panel, 1800-2000 mm

Nischendusche 104 L/R
Wandmontage
niche shower 104 L/R
wall mounted

Art.-Nr. art. no.	Artikelbezeichnung article name
8824__-104L120 8824__-104R120	EVERYSPACE , ohne Softstopp, 1 Türflügel mit 1 Seitenteil, 950-1200 mm EVERYSPACE without softstopp, 1 door with 1 side panel, 950-1200 mm
8824__-104L120S 8824__-104R120S	EVERYSPACE COMFORT mit Softstopp, 1 Türflügel mit 1 Seitenteil, 950-1200 mm EVERYSPACE COMFORT with softstopp, 1 door with 1 side panel, 950-1200 mm
8824__-104L140 8824__-104R140	EVERYSPACE , ohne Softstopp, 1 Türflügel mit 1 Seitenteil, 1200-1400 mm EVERYSPACE without softstopp, 1 door with 1 side panel, 1200-1400 mm
8824__-104L140S 8824__-104R140S	EVERYSPACE COMFORT mit Softstopp, 1 Türflügel mit 1 Seitenteil, 1200-1400 mm EVERYSPACE COMFORT with softstopp, 1 door with 1 side panel, 1200-1400 mm
8824__-104L160 8824__-104R160	EVERYSPACE , ohne Softstopp, 1 Türflügel mit 1 Seitenteil, 1400-1600 mm EVERYSPACE without softstopp, 1 door with 1 side panel, 1400-1600 mm
8824__-104L160S 8824__-104R160S	EVERYSPACE COMFORT mit Softstopp, 1 Türflügel mit 1 Seitenteil, 1400-1600 mm EVERYSPACE COMFORT with softstopp, 1 door with 1 side panel, 1400-1600 mm
8824__-104L180 8824__-104R180	EVERYSPACE , ohne Softstopp, 1 Türflügel mit 1 Seitenteil, 1600-1800 mm EVERYSPACE without softstopp, 1 door with 1 side panel, 1600-1800 mm
8824__-104L180S 8824__-104R180S	EVERYSPACE COMFORT mit Softstopp, 1 Türflügel mit 1 Seitenteil, 1600-1800 mm EVERYSPACE COMFORT with softstopp, 1 door with 1 side panel, 1600-1800 mm
8824__-104L200 8824__-104R200	EVERYSPACE , ohne Softstopp, 1 Türflügel mit 1 Seitenteil, 1800-2000 mm EVERYSPACE without softstopp, 1 door with 1 side panel, 1800-2000 mm
8824__-104L200S 8824__-104R200S	EVERYSPACE COMFORT mit Softstopp, 1 Türflügel mit 1 Seitenteil, 1800-2000 mm EVERYSPACE COMFORT with softstopp, 1 door with 1 side panel, 1800-2000 mm

Nischendusche 104 L/R
Deckenmontage
niche shower 104 L/R
ceiling mounted

Artikelübersicht

article overview

Art.-Nr. art. no.	Artikelbezeichnung article name
8823__-105L160	EVERYSPACE, ohne Softstopp, 1 Türflügel mit 2 Seitenteilen, 1400-1600 mm
8823__-105R160	EVERYSPACE without softstopp, 1 door with 2 side panels, 1400-1600 mm
8823__-105L160S	EVERYSPACE COMFORT mit Softstopp, 1 Türflügel mit 2 Seitenteilen, 1400-1600 mm
8823__-105R160S	EVERYSPACE COMFORT with softstopp, 1 door with 2 side panels, 1400-1600 mm
8823__-105L180	EVERYSPACE, ohne Softstopp, 1 Türflügel mit 2 Seitenteilen, 1600-1800 mm
8823__-105R180	EVERYSPACE without softstopp, 1 door with 2 side panels, 1600-1800 mm
8823__-105L180S	EVERYSPACE COMFORT mit Softstopp, 1 Türflügel mit 2 Seitenteilen, 1600-1800 mm
8823__-105R180S	EVERYSPACE COMFORT with softstopp, 1 door with 2 side panels, 1600-1800 mm

Nischendusche 105 L/R
Wandmontage
niche shower 105 L/R
wall mounted



Art.-Nr. art. no.	Artikelbezeichnung article name
8824__-105L160	EVERYSPACE, ohne Softstopp, 1 Türflügel mit 2 Seitenteilen, 1400-1600 mm
8824__-105R160	EVERYSPACE without softstopp, 1 door with 2 side panels, 1400-1600 mm
8824__-105L160S	EVERYSPACE COMFORT mit Softstopp, 1 Türflügel mit 2 Seitenteilen, 1400-1600 mm
8824__-105R160S	EVERYSPACE COMFORT with softstopp, 1 door with 2 side panels, 1400-1600 mm
8824__-105L180	EVERYSPACE, ohne Softstopp, 1 Türflügel mit 2 Seitenteilen, 1600-1800 mm
8824__-105R180	EVERYSPACE without softstopp, 1 door with 2 side panels, 1600-1800 mm
8824__-105L180S	EVERYSPACE COMFORT mit Softstopp, 1 Türflügel mit 2 Seitenteilen, 1600-1800 mm
8824__-105R180S	EVERYSPACE COMFORT with softstopp, 1 door with 2 side panels, 1600-1800 mm

Nischendusche 105 L/R
Deckenmontage
niche shower 105 L/R
ceiling mounted



Art.-Nr. art. no.	Artikelbezeichnung article name
8823__-106-200	EVERYSPACE, ohne Softstopp, 2 Türflügel mit 2 Seitenteilen, 1800 – 2000 mm
8823__-106-200S	EVERYSPACE COMFORT mit Softstopp, 1 Türflügel mit 2 Seitenteilen, 1800 – 2000 mm
8823__-106-220	EVERYSPACE, ohne Softstopp, 2 Türflügel mit 2 Seitenteilen, 2000 – 2200 mm
8823__-106-220S	EVERYSPACE COMFORT mit Softstopp, 1 Türflügel mit 2 Seitenteilen, 2000 – 2200 mm

Nischendusche 106
Wandmontage
niche shower 106
wall mounted



Art.-Nr. art. no.	Artikelbezeichnung article name
8824__-106-200	EVERYSPACE, ohne Softstopp, 2 Türflügel mit 2 Seitenteilen, 1800 – 2000 mm
8824__-106-200S	EVERYSPACE COMFORT mit Softstopp, 1 Türflügel mit 2 Seitenteilen, 1800 – 2000 mm
8824__-106-220	EVERYSPACE, ohne Softstopp, 2 Türflügel mit 2 Seitenteilen, 2000 – 2200 mm
8824__-106-220S	EVERYSPACE COMFORT mit Softstopp, 1 Türflügel mit 2 Seitenteilen, 2000 – 2200 mm

Nischendusche 106
Deckenmontage
niche shower 106
ceiling mounted



Oberflächen: E3/50 = glanzverchromt, E6EV5 = glanzeloxiert, E6C35 = schwarz eloxiert
surfaces: E3/50 = gloss chrome, E6EV5 = gloss anodized, E6C35 = black anodized



Eckduschen

corner showers



Typen-Übersicht Eckdusche
type overview corner shower

MADE
 IN
 GERMANY

Typ 209
 type 209

Typ 210 (L/R)
 type 210 (L/R)



Art.-Nr. | art. no. **8825**

Eckdusche – Laufschiene umlaufend
 corner shower – guide rail all sided

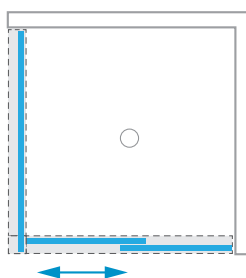
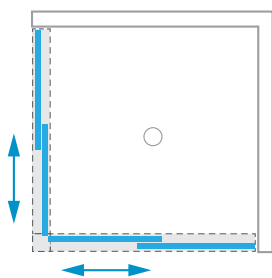

Art.-Nr. | art. no. **8827**

Eckdusche – Laufschiene am Glas montiert
 corner shower – guide rail mounted to the glass

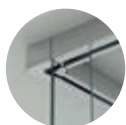
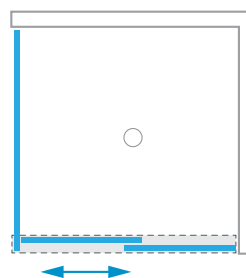

Alle Typen für Deckenmontage (Art.-Nr. 8826) erhältlich.
 All types also possible as ceiling mounted (art. no. 8826).

Typen-Übersicht Eckdusche
type overview corner shower

Typ 204 (L/R)
type 204 (L/R)

Typ 213
type 213

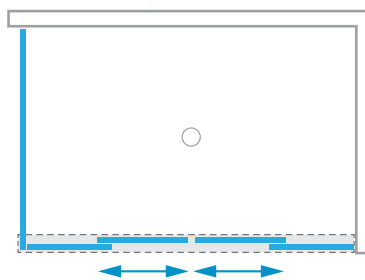
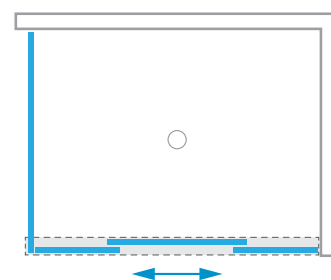
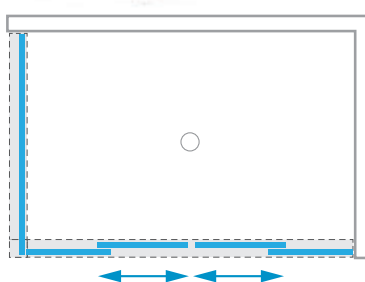
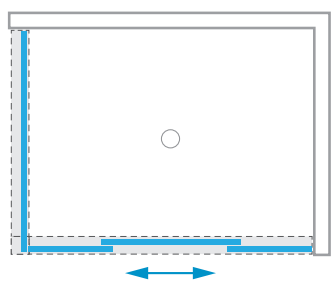

Art.-Nr. | art. no. **8825**

Eckdusche – Laufschiene umlaufend
corner shower – guide rail all sided

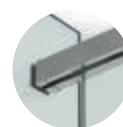

Art.-Nr. | art. no. **8827**

Eckdusche – Laufschiene am Glas montiert
corner shower – guide rail mounted to the glass

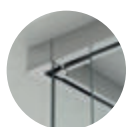

Alle Typen für Deckenmontage (Art.-Nr. 8826) erhältlich.
All types also possible as ceiling mounted (art. no. 8826).

Eckduschen – Typ 209
corner showers – type 209

MADE
IN
GERMANY



ST TF TF ST

Eckverbinder für **EckEinstieg**
corner connector for **corner entry**

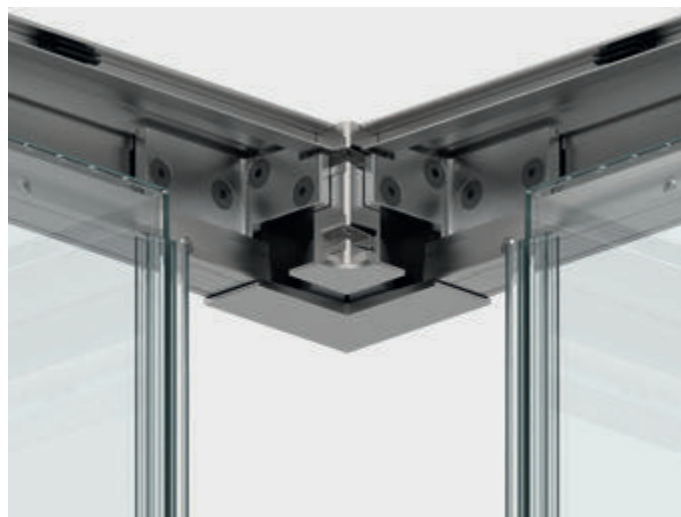

Eckduschen – Typ 209

corner showers – type 209

Grundinhalt

basic contents

Art.-Nr. art no.	Stück piece	Artikelbezeichnung	article description
8822ZNOP-LW	2x	Set mit 2 Laufwagen	set with 2 carriages
8822ZN_-BFL-8	1x	Bodenführung links	floor guide left
8822ZN_-BFR-8	1x	Bodenführung rechts	floor guide right
8820-40_	2x	Laufschiene	guide rail
8820-41_	2x	Frontblende	front cover panel
8820-42_	2x	Druckleiste für Seitenteil im Oberrahmen	pressure bar for side panel in top frame
8820-43_	2x	Füllprofil im Oberrahmen	filler profile in the top frame
8822ZN_-EL	1x	Wandhalter am Seitenteil links	wall bracket on the side panel left
8822ZN_-ER	1x	Wandhalter am Seitenteil rechts	wall bracket on the side panel right
8822ZN_-ETT90	1x	Eckverbinder für Eckeinstieg	door-stop in the wall bracket
8851KUO-8-2500	1x	Dichtprofil	sealing profile
8820-87	1x	Montagehilfe für Randabstände	installation aid for edge distances

Inhalt je nach Größe

contents depending on size

Art.-Nr. art no.	Stück piece	Artikelbezeichnung	article description
8822ZN0-BWR	2x	Befestigungswinkel für große Duschen rechts	angle bracket for big showers right
8822ZN0-BWL	2x	Befestigungswinkel für große Duschen links	angle bracket for big showers left
8822ZN0-BW	4x	Befestigungswinkel für kleine Duschen	angle bracket for small showers
8822RAL7016-SSDD-20	2x	Softstopp beidseitig (20 kg)	softstopp double-sided (20 kg)
8822RAL7016-SSDD	2x	Softstopp beidseitig (32 kg)	softstopp double-sided (32 kg)
8822RAL7016-SSD-32	4x	Softstopp einseitig (32 kg)	softstopp single-sided (32 kg)
8822RAL7016-SSD-60	4x	Softstopp einseitig (60 kg)	softstopp single-sided (60 kg)
8822MS_-AS	2x	Türanschlag am Türflügel	door-stop on the door panel
8822VA-AP	2x	Türanschlag im Wandhalter	door-stop in the wall bracket
8820-55KU	10 – 16x	Kunststoffclips für Blende (Menge je nach Größe)	plastic clips for cover (quantity depending on size)

Standardgrößen (LM) und **Durchgangsmaß (DM):**
Standard sizes (LM) and **threshold dimension (DM):**

8825_-209 100:

LM: 750 – 1000 mm DM = max. 580 mm

8825_-209 120:

LM: 950 – 1200 mm DM = max. 720 mm

8825_-209 140:

LM: 1200 – 1400 mm DM = max. 860 mm

8825_-209 160:

LM: 1400 – 1600 mm DM = max. 1000 mm

Weitere Größen auf Anfrage!
other sizes on request!

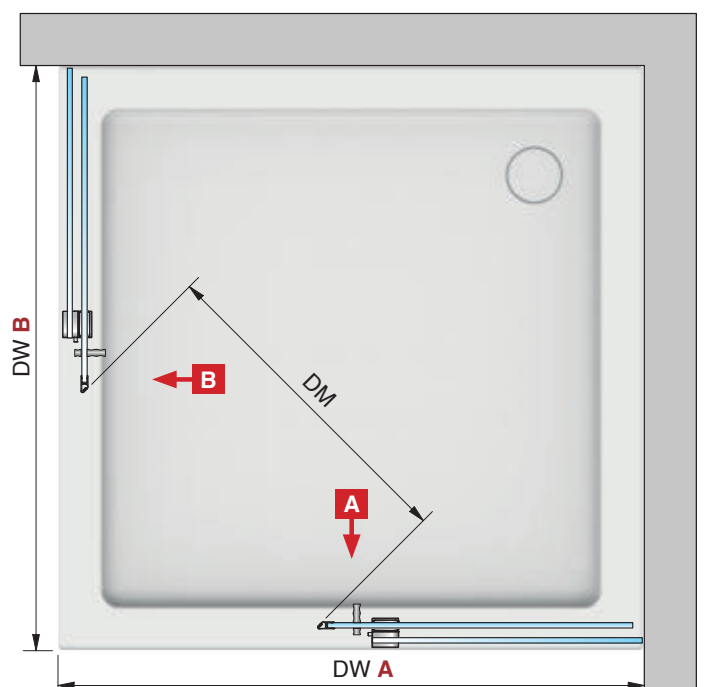

Eckduschen – Typ 209
corner showers – type 209

MADE
IN
GERMANY



ST TF TF ST

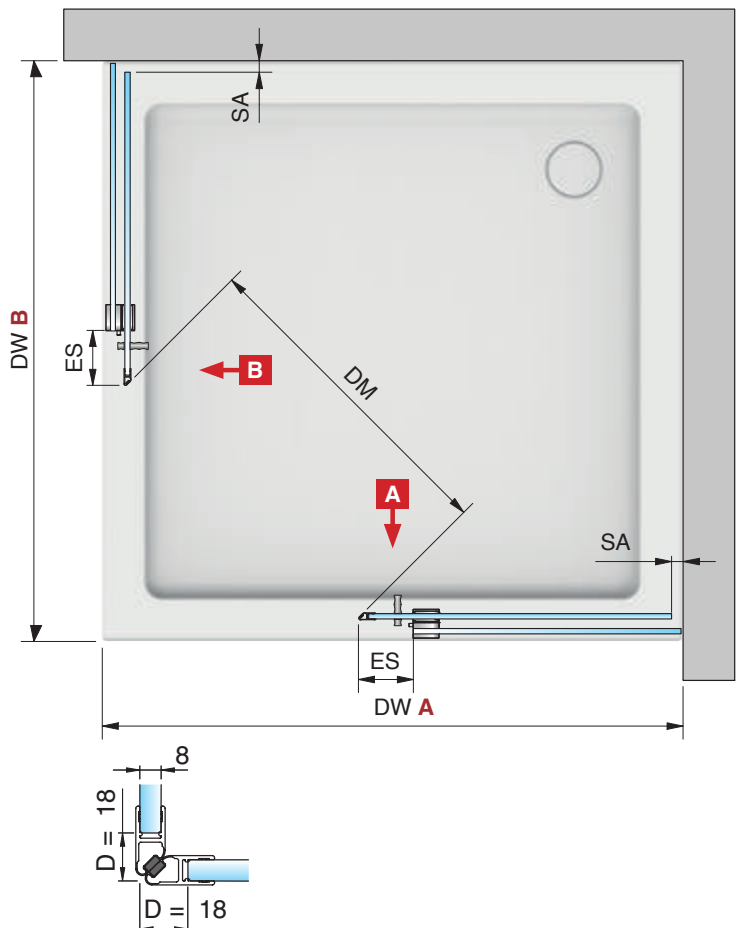
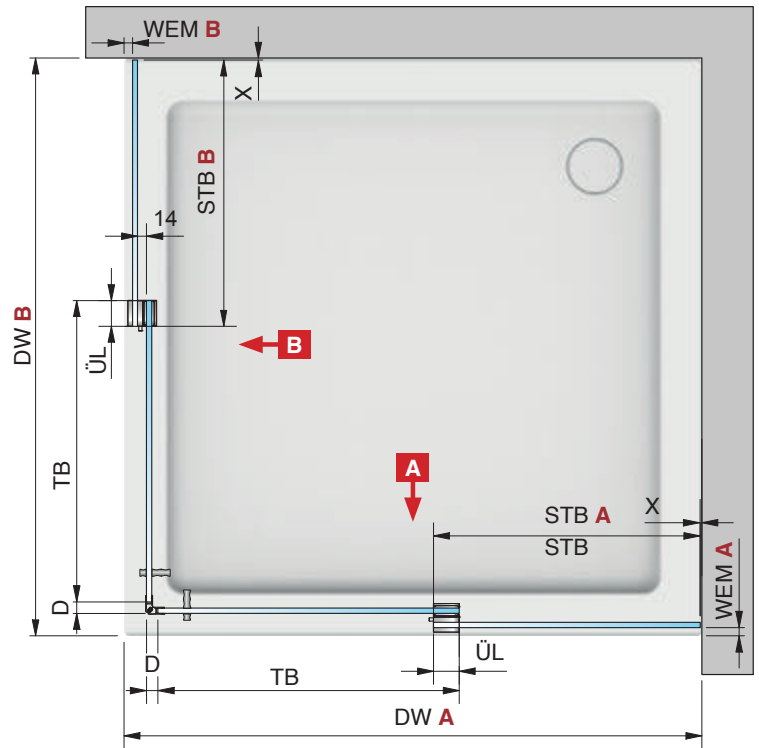

Faustformeln*
rule of thumb*

Seitenteilbreite (STB) **B**
side panel width (STB) **B**

$$= ((DW \mathbf{B} - WEM \mathbf{A} - 45) / 2) - 10$$

Seitenteilbreite (STB) **A**
side panel width (STB) **A**

$$= ((DW \mathbf{A} - WEM \mathbf{B} - 45) / 2) - 10$$

Seitenteilhöhe (STH) | side panel height (STH)
= GH - 42

Türbreite (TB) **B** | door width (TB) **B**
= $((DW \mathbf{B} - WEM \mathbf{A} - 45) / 2) + \ddot{U}L^{**}$

Türbreite (TB) **A** | door width (TB) **A**
= $((DW \mathbf{A} - WEM \mathbf{B} - 45) / 2) + \ddot{U}L^{**}$

Türhöhe (TH) | door height (TH)
= GH - 42

Länge Laufschiene/Blende **B**
length of guide rail/cover **B**
= DW **B** - WEM **A** - 64

Länge Laufschiene/Blende **A**
length of guide rail/cover **A**
= DW **A** - WEM **B** - 64

** empfohlen 40 mm | ** recommended 40 mm

* Die Faustformeln dienen nur zur groben Auslegung/Dimensionierung. Im Falle einer Fehlplanung können keine Ersatzansprüche gestellt werden.
Für die genaue Berechnung der Glasscheiben benutzen Sie bitte unser Berechnungstool auf www.pauli.de oder kontaktieren Sie unsere Anwendungstechnik.
* The rules of thumb serve only for rough dimensioning. In case of planning errors, no claims for compensation can be made.
For the exact calculation of the glass panels, please use our calculation tool at www.pauli.de or contact our application technicians.

Eckduschen – Typ 209
corner showers – type 209

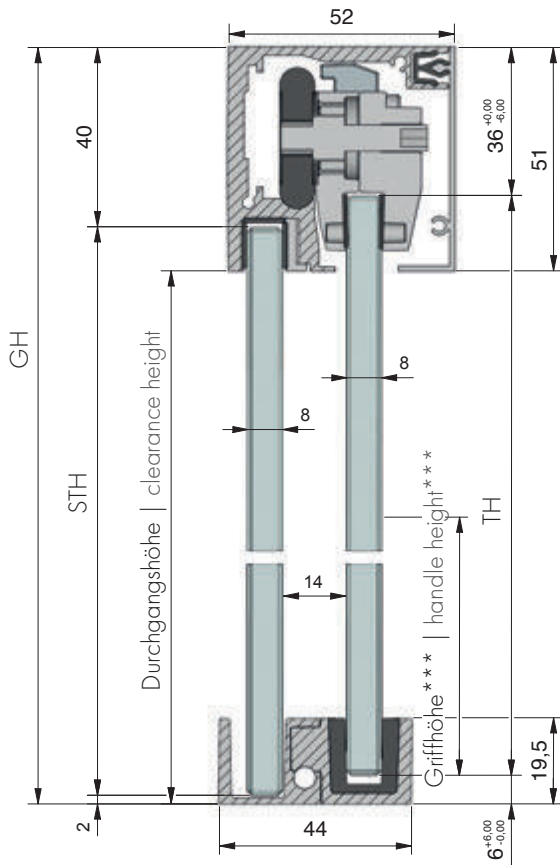

Legende:

- LM = Lichtes Maß
- DW = Duschwanne
- GH = Gesamthöhe
- TF = Türflügel
- TB = Türbreite (links/rechts)
- TH = Türhöhe
- ST = Seitenteil
- STB = Seitenteilbreite (links/rechts)
- STH = Seitenteilhöhe
- DM = Durchgangsmaß
- ÜL = Überlappung Seitenteil/Tür (** empfohlen 40 mm)
- ES = Einstand Tür Seitenteil (empfohlen 60 mm)
- SA = Stopperabstand
- D = Dichtung
- RA = Randabstand
- WEM = Wanneneinrückmaß
- X = Detail Glas-Wand-Abstand (je nach Beschlag/Profil)

legend:

- LM = total clearance
- DW = shower tray
- GH = total height
- TF = door panel
- TB = door width
- TH = door height
- ST = side panel
- STB = side panel width
- STH = side panel height
- DM = threshold dimension
- ÜL = side panel door overlap (** recommended 40 mm)
- ES = side panel door overlap (recommended 60 mm)
- SA = stopper distance
- D = seal
- RA = edge distance
- WEM = tray inset dimension
- X = detail of side panel mounting (depending on hardware)

*** Standard 1050 mm
*** standard 1050 mm

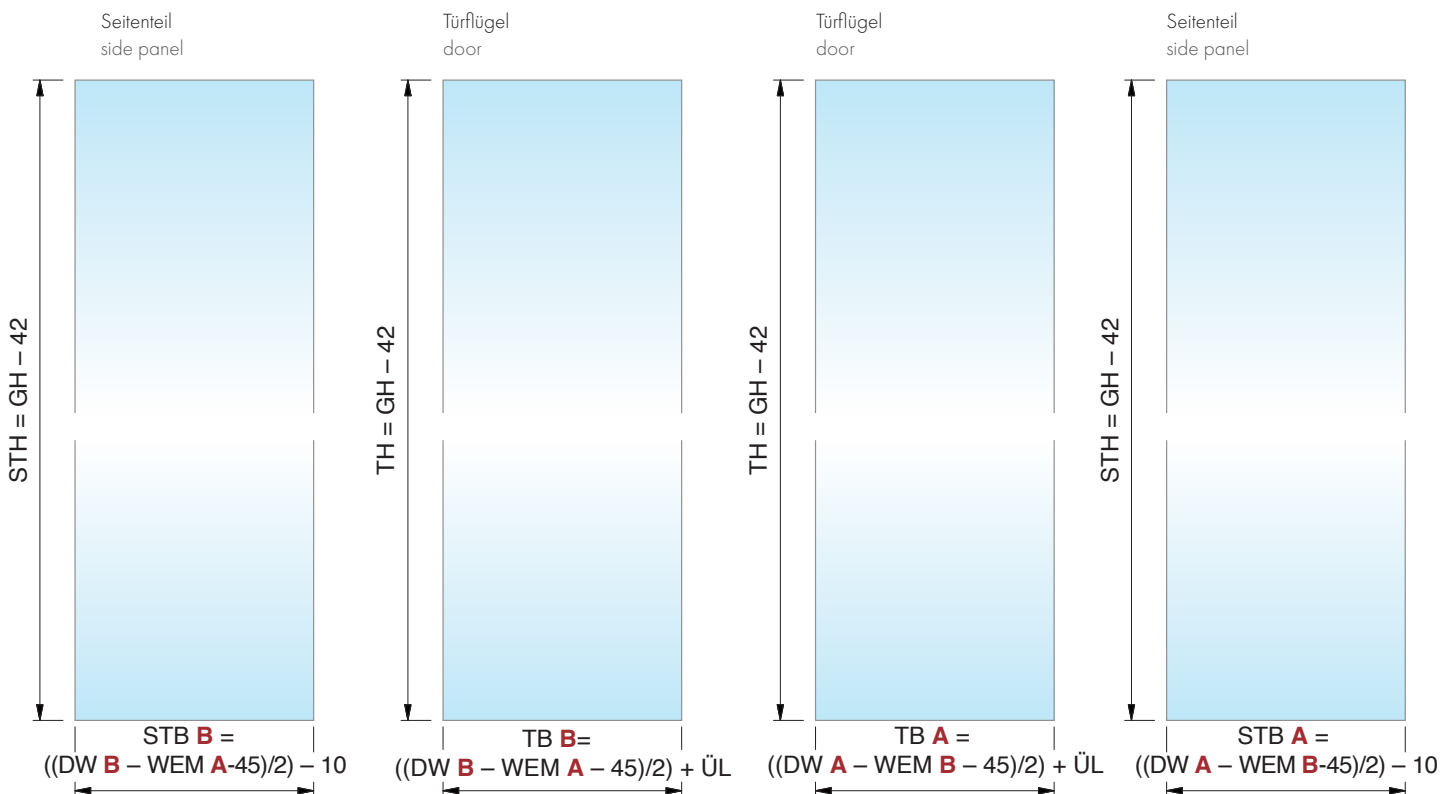

Eckduschen – Typ 209
corner showers – type 209

MADE
IN
GERMANY



B

A

Art.-Nr.
art no.

8825__-209-100

Artikelbezeichnung
article description

EVERYSPACE Eckdusche,
ohne Softstopp
EVERYSPACE corner shower
without softstopp

Duschwanne (DW) von **750 bis 1000 mm**
shower tray (DW) from **750 up to 1000 mm**



Wandhalter am Seitenteil
wall bracket on the side panel
Art.-Nr.: | art no.:
8822ZN_-EL/ER

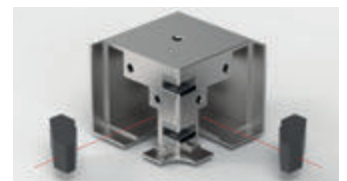

Eckverbinder
corner connector
Art.-Nr.: | art no.:
8822ZN_-ETT90

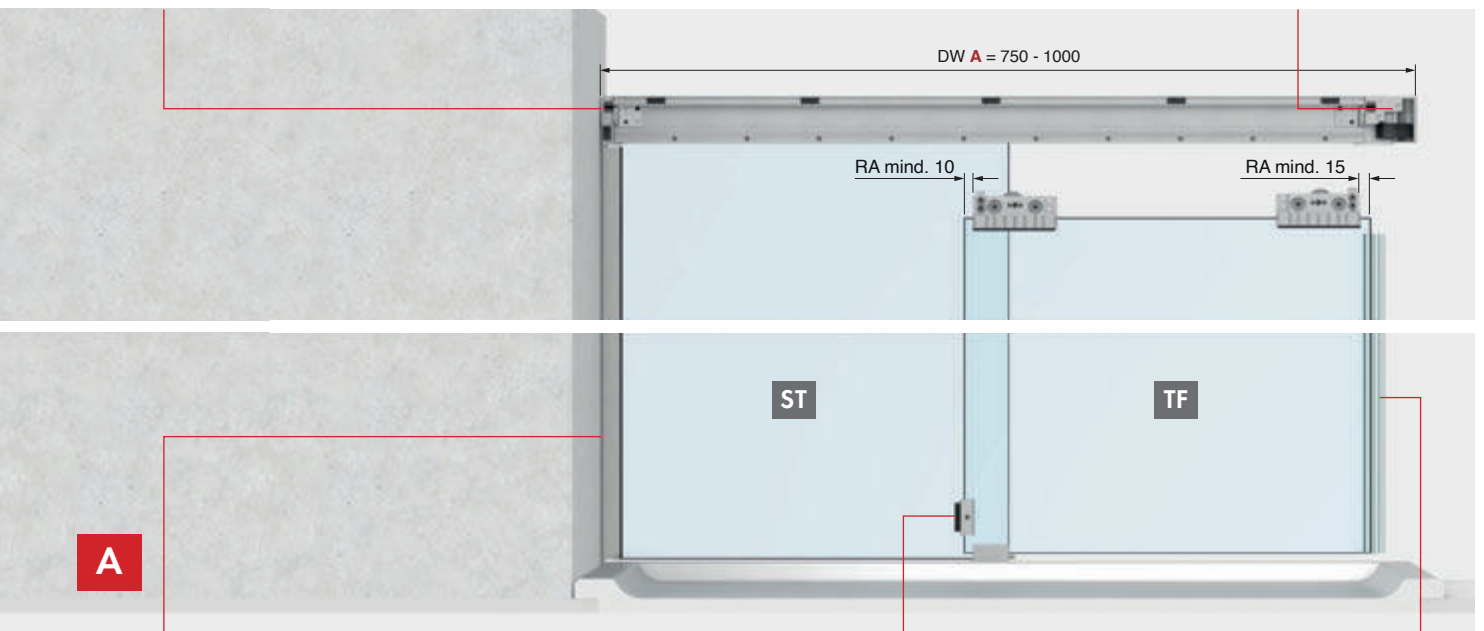

Beispiel U-Profil 8830
Siehe Seite 14
example U-Profil 8830
see page 14

optional | optional

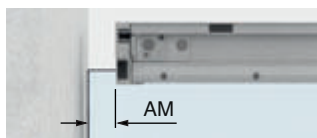

Laufschiene auf das Seitenteil geklemmt
Weitere Infos auf Seite 78
guide rail clamped onto the side panel
further info on page 78



Türanschlag am Türflügel
door-stop on the door panel
Art.-Nr.: | art no.:
8822MS_-AS

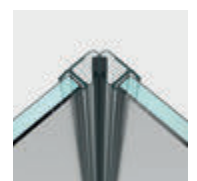

Art.-Nr.: | art no.:
8851KU0-8-2500

Eckduschen – Typ 209
corner showers – type 209

Duschwanne (DW) von **750 bis 1000 mm**
shower tray (DW) from **750 up to 1000 mm**

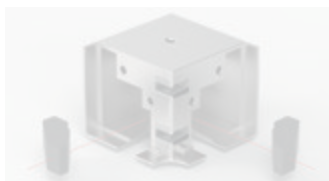
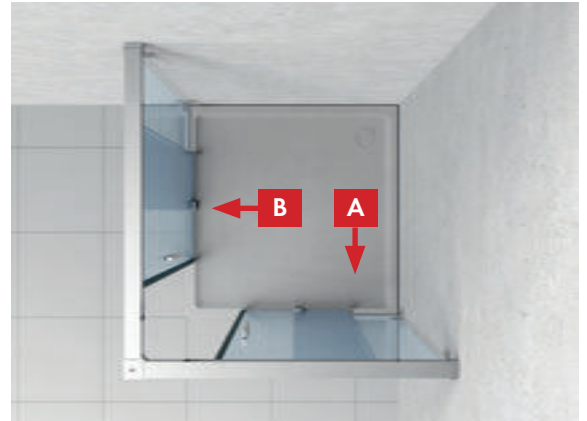

Wandhalter am Seitenteil
wall bracket on the side panel
Art.-Nr.: | art no.:
8822ZN_-EL/ER

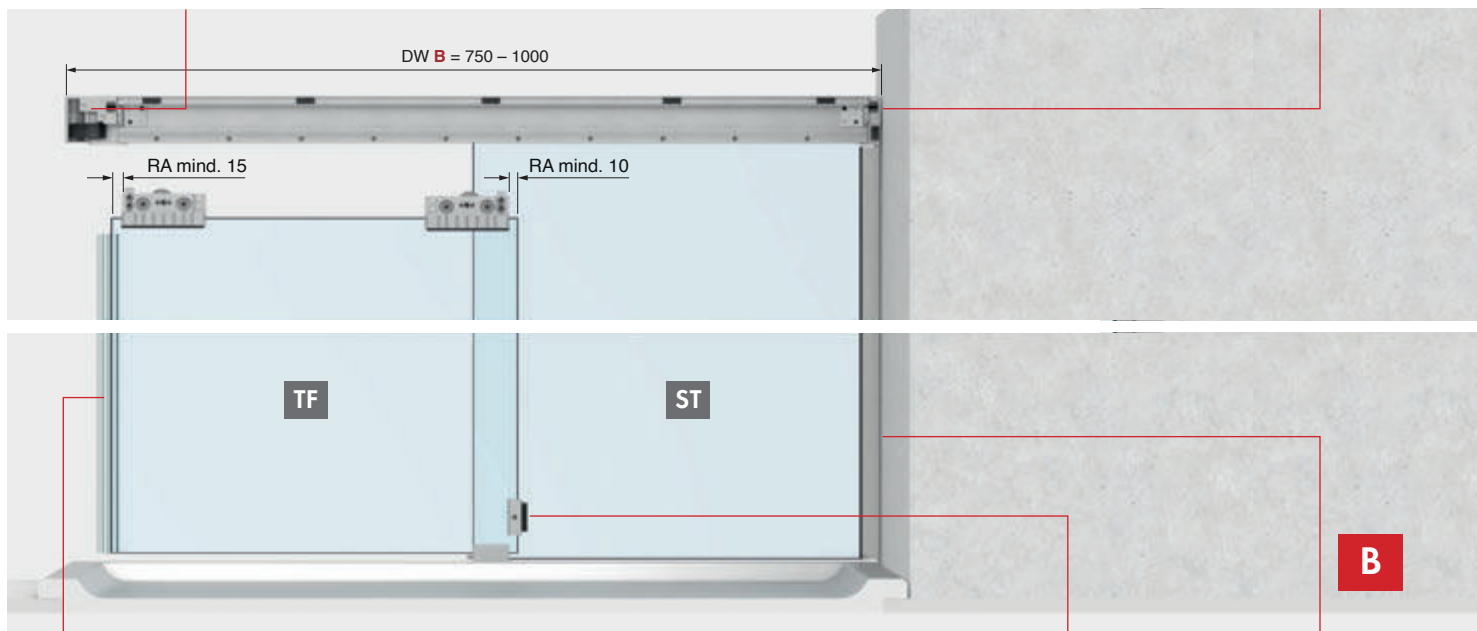

Türanschlag am Türflügel
door-stop on the door panel
Art.-Nr.: | art no.:
8822MS_-AS

Beispiel U-Profil 8830
Siehe Seite 14
example U-Profil 8830
see page 14

Eckduschen – Typ 209

corner showers – type 209

MADE
IN
GERMANY



B

A

Art.-Nr.
art no.

8825__-209-100S

Artikelbezeichnung
article description

EVERYSPACE Eckdusche,
mit doppelseitigem Softstopp SSDD-20
EVERYSPACE corner shower
with double-sided softstopp SSDD-20

Duschwanne (DW) von **750 bis 1000 mm**
shower tray (DW) from **750 up to 1000 mm**



Wandhalter am Seitenteil
wall bracket on the side panel
Art.-Nr.: | art no.:
8822ZN_-EL/ER

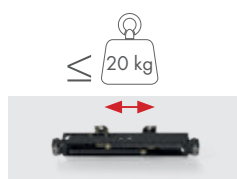

Softstopp doppelseitig (20 kg)
softstopp double-sided (20 kg)
Art.-Nr.: | art. no.:
8822RAL7016-SSDD-20

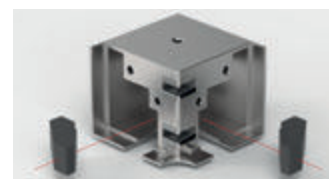

Eckverbinder
corner connector
Art.-Nr.: | art no.:
8822ZN_-ETT90

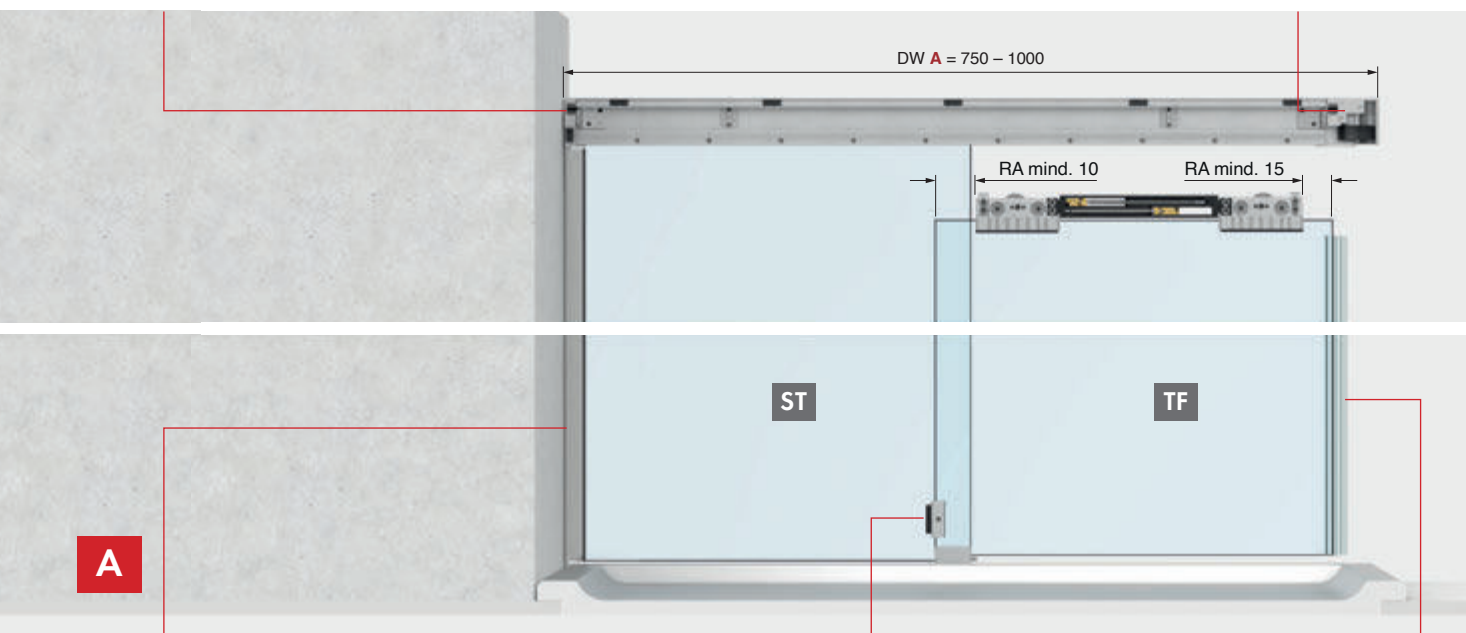

A



Beispiel U-Profil 8830
Siehe Seite 14
example U-Profil 8830
see page 14

optional | optional

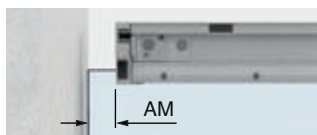

Laufschiene auf das Seitenteil geklemmt
Weiterer Infos auf Seite 78
guide rail clamped onto the side panel
further info on page 78



Türanschlag am Türflügel
door-stop on the door panel
Art.-Nr.: | art no.:
8822MS_-AS



Art.-Nr.: | art no.:
8851KU0-8-2500

Eckduschen – Typ 209
corner showers – type 209

Duschwanne (DW) von **750 bis 1000 mm**
shower tray (DW) from **750 up to 1000 mm**

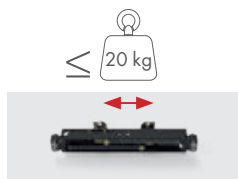
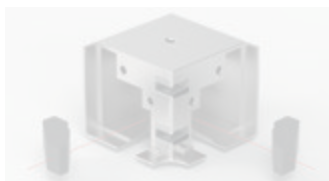
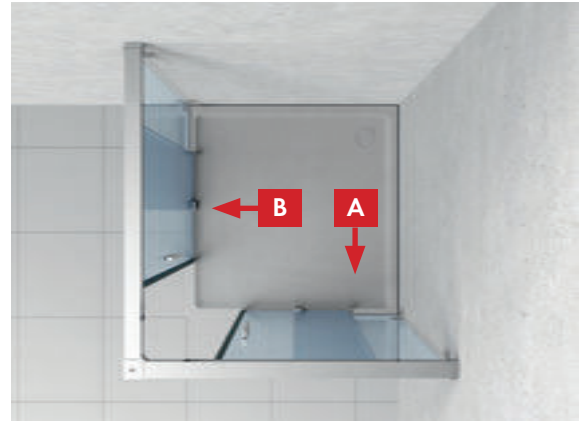

Softstopp doppelseitig (20 kg)
softstopp double-sided (20 kg)
Art.-Nr.: | art. no.:
8822RAL7016-SSDD-20



Wandhalter am Seitenteil
wall bracket on the side panel
Art.-Nr.: | art no.:
8822ZN_-EL/ER

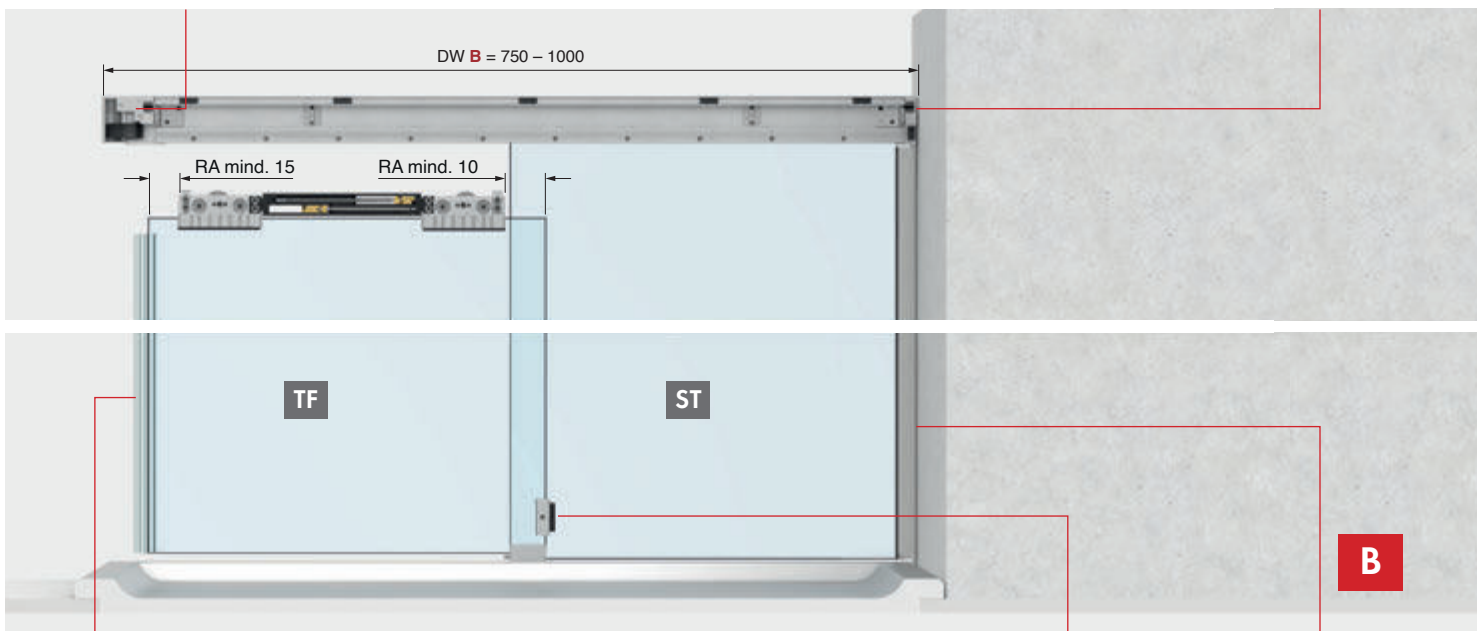

Türanschlag am Türflügel
door-stop on the door panel
Art.-Nr.: | art no.:
8822MS_-AS



Beispiel U-Profil 8830
Siehe Seite 14
example U-Profil 8830
see page 14

Eckduschen – Typ 209
corner showers – type 209

MADE
IN
GERMANY



B **A**

Art.-Nr.
art no.

8825__-209-120S

Artikelbezeichnung
article description

EVERYSPACE **COMFORT** Eckdusche,
mit doppelseitigem Softstopp SSDD
EVERYSPACE **COMFORT** corner shower
with double-sided softstopp SSDD

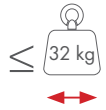

Duschwanne (DW) von **950 – 1200 mm**
shower tray (DW) from **950 – 1200 mm**



Wandhalter am Seitenteil
wall bracket on the side panel
Art.-Nr.: | art no.:
8822ZN_-EL/ER

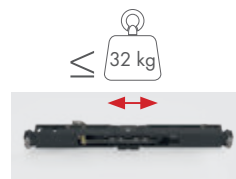

Softstopp doppelseitig (32 kg)
softstopp double-sided (32 kg)
Art.-Nr.: | art. no.:
8822RAL7016-SSDD

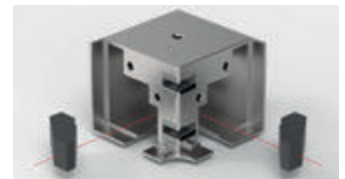

Eckverbinder
corner connector
Art.-Nr.: | art no.:
8822ZN_-ETT90

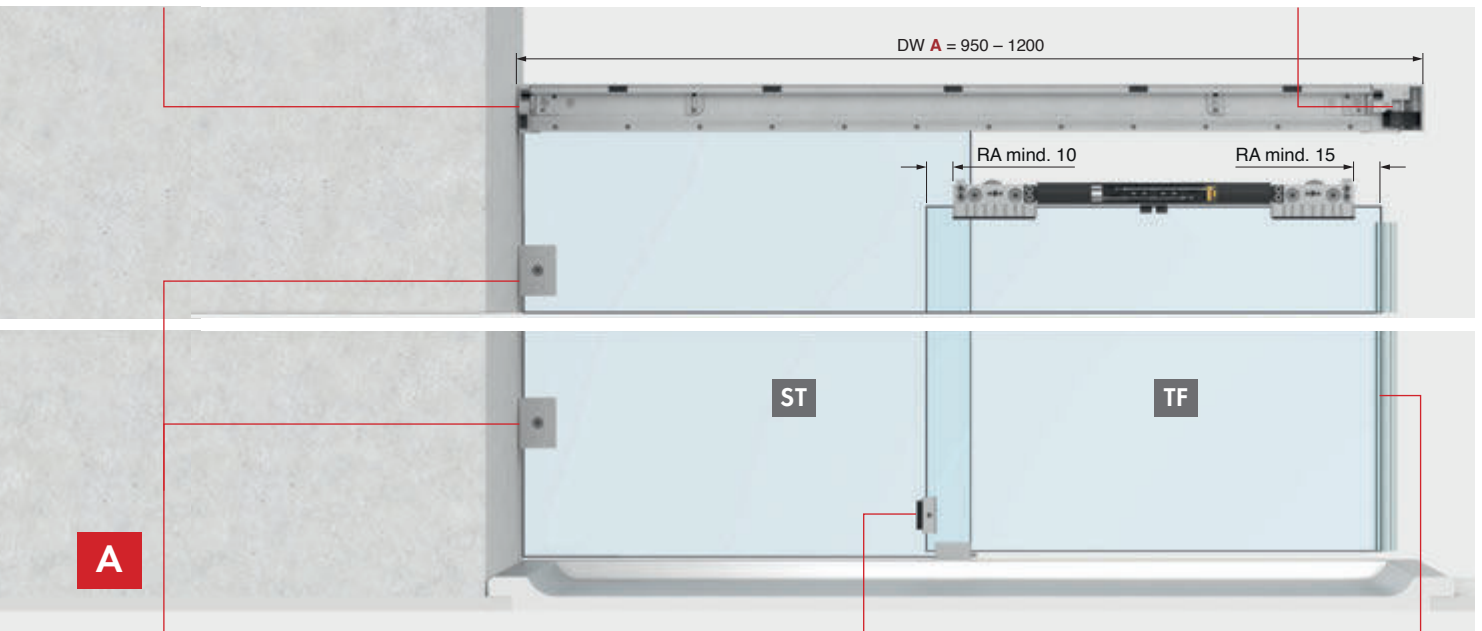

Winkelverbinder – 8178ZN
Siehe Seite 15
corner bracket – 8178ZN
see page 15

optional | optional

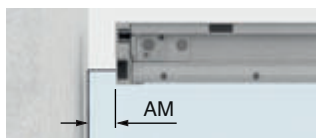

Laufschiene auf das Seitenteil geklemmt
Weiterer Infos auf Seite 78
guide rail clamped onto the side panel
further info on page 78



Türanschlag am Türflügel
door-stop on the door panel
Art.-Nr.: | art no.:
8822MS_-AS

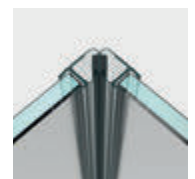

Art.-Nr.: | art no.:
8851KU0-8-2500

Eckduschen – Typ 209
corner showers – type 209

Duschwanne (DW) von **950 – 1200 mm**
shower tray (DW) from **950 – 1200 mm**

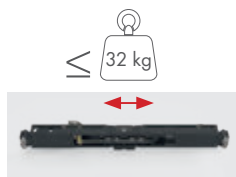
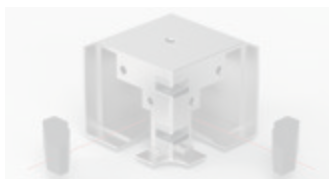
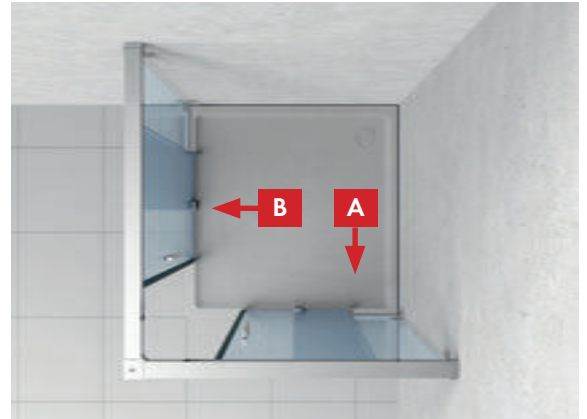

Softstopp doppelseitig (32 kg)
softstopp double-sided (32 kg)
Art.-Nr.: | art. no.:
8822RAL7016-SSDD



Wandhalter am Seitenteil
wall bracket on the side panel
Art.-Nr.: | art. no.:
8822ZN_EL/ER

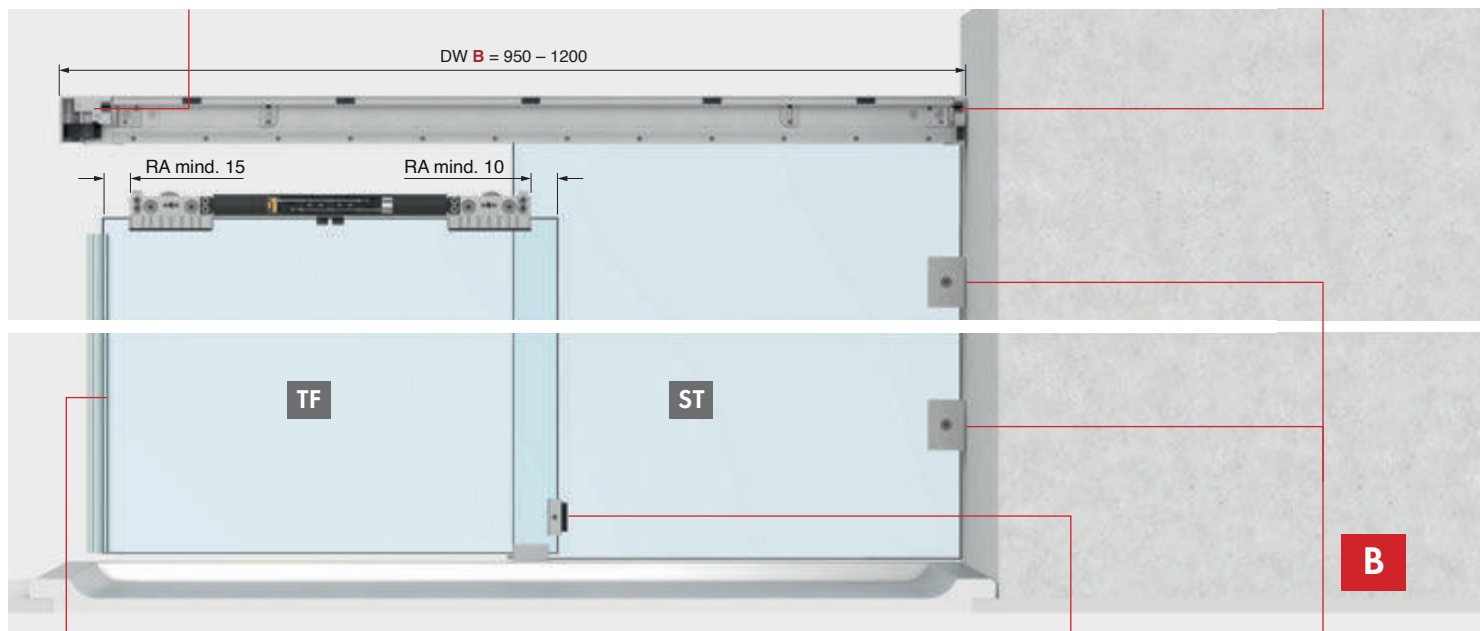

optional | optional



Auch ohne Softstopp möglich.
also possible without softstopp
Art.-Nr.: | art. no.:
8825_-209-120



Türanschlag am Türflügel
door-stop on the door panel
Art.-Nr.: | art. no.:
8822MS_-AS



Winkerverbinder – 8178ZN
Siehe Seite 15
corner bracket – 8178ZN
see page 15

Eckduschen – Typ 209
corner showers – type 209

MADE
IN
GERMANY



B **A**

Art.-Nr.
art no.

8825__-209-140S

Artikelbezeichnung
article description

EVERYSPACE **COMFORT** Eckdusche,
mit doppelseitigem Softstopp SSDD
EVERYSPACE **COMFORT** corner shower
with double-sided softstopp SSDD



Duschwanne (DW) von **1200 – 1400 mm**
shower tray (DW) from **1200 – 1400 mm**



Wandhalter am Seitenteil
wall bracket on the side panel
Art.-Nr.: | art no.:
8822ZN_-EL/ER



2x Softstopp einseitig (32 kg)
2x softstopp single-sided (32 kg)
Art.-Nr.: | art no.:
8822RAL7016-SSD-32

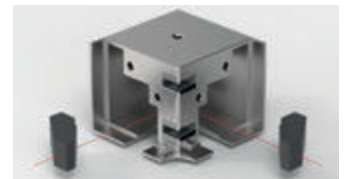

Eckverbinder
corner connector
Art.-Nr.: | art no.:
8822ZN_-ETT90

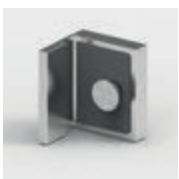
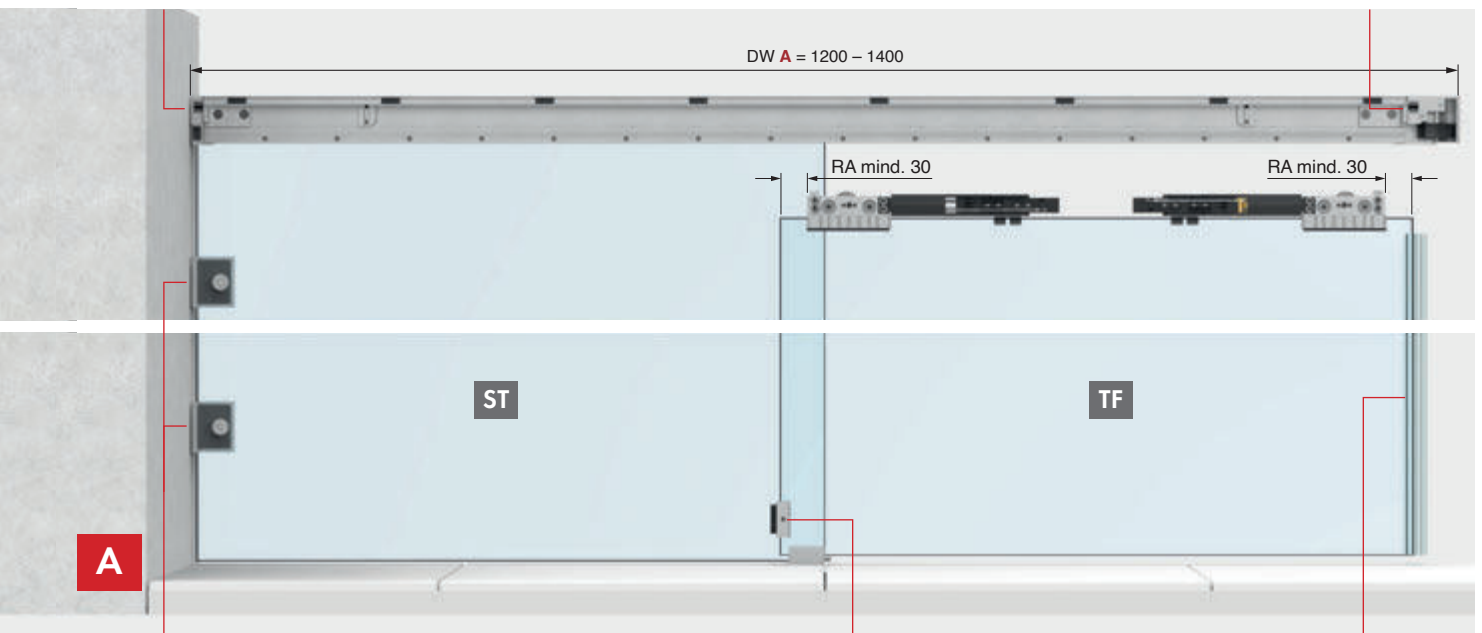

Beispiel NIVELLO+ 8381 ZN
Siehe Seite 15
example NIVELLO+ 8381 ZN
see page 15

optional | optional

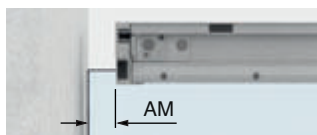

Laufschiene auf das Seitenteil geklemmt
Weiterer Infos auf Seite 78
guide rail clamped onto the side panel
further info on page 78



Türanschlag am Türflügel
door-stop on the door panel
Art.-Nr.: | art no.:
8822MS_-AS

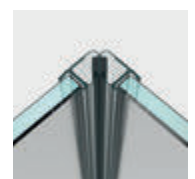

Art.-Nr.: | art no.:
8851KU0-8-2500

Eckduschen – Typ 209
corner showers – type 209

Duschwanne (DW) von **1200 – 1400 mm**
shower tray (DW) from **1200 – 1400 mm**

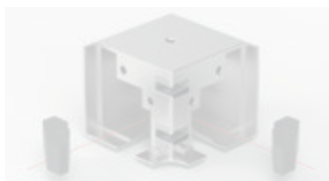
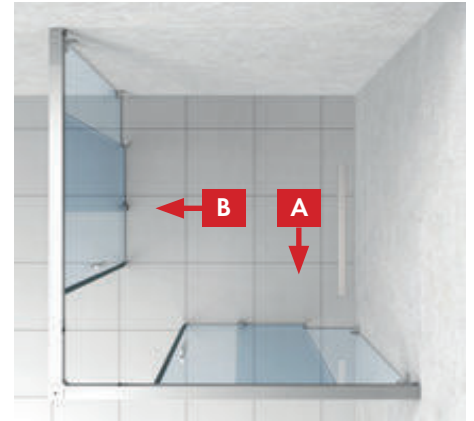

2x Softstopp einseitig (32 kg)
2x softstopp single-sided (32 kg)
Art.-Nr.: | art. no.:
8822RAL7016-SSD-32

Wandhalter am Seitenteil
wall bracket on the side panel
Art.-Nr.: | art. no.:
8822ZN_EL/ER

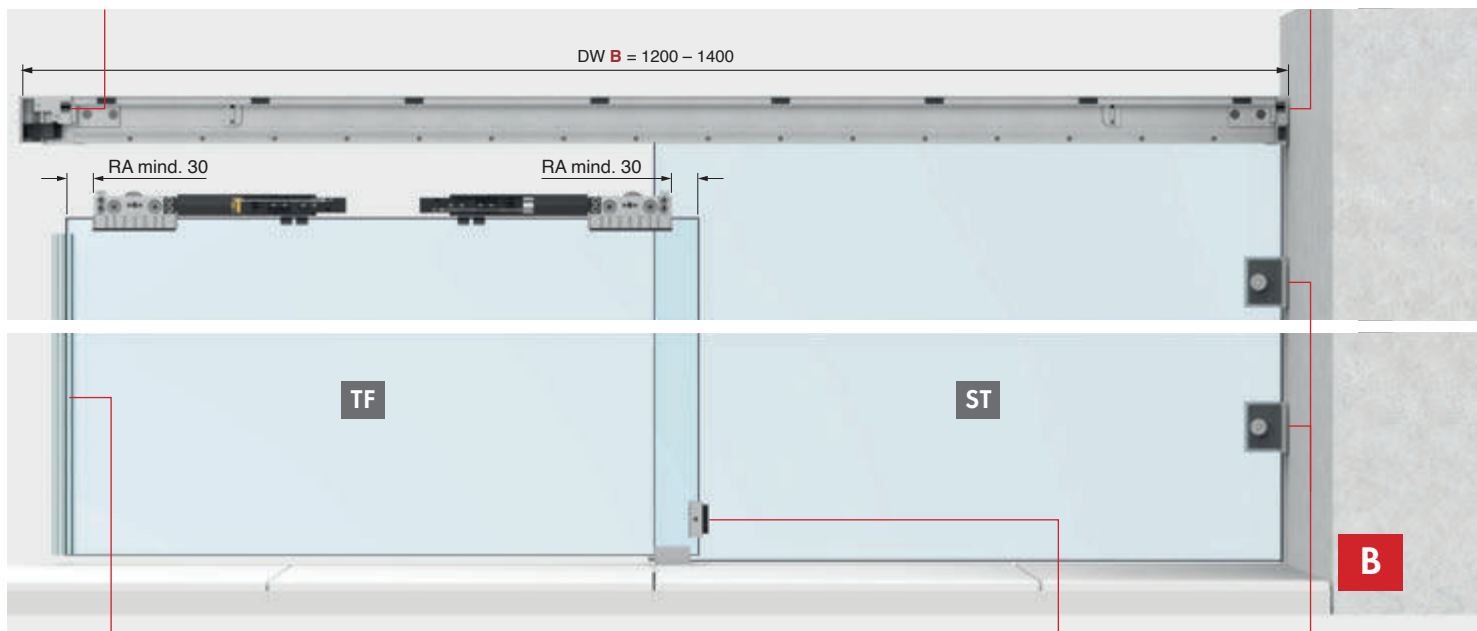

optional | optional

Auch ohne Softstopp möglich.
also possible without softstopp
Art.-Nr.: | art. no.:
8825_-209-140



Türanschlag am Türflügel
door-stop on the door panel
Art.-Nr.: | art. no.:
8822MS_-AS

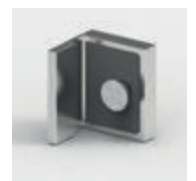

Beispiel NIVELLO+ 8381 ZN
Siehe Seite 15
example NIVELLO+ 8381 ZN
see page 15

Eckduschen – Typ 209
corner showers – type 209

MADE
IN
GERMANY



B

A

Sonderlösung
special solution
1600 x 1200 mm

Artikelbezeichnung
article description

EVERYSPACE COMFORT Eckdusche,
Seite **B** 1200 mm mit doppelseitigem Softstopp SSDD
Seite **A** 1600 mm mit 2x einseitigem Softstopp SSD-32
EVERYSPACE COMFORT corner shower
side **B** 1200 mm with double-sided softstopp SSDD
side **A** 1600 mm with 2x single-sided softstopp SSD-32

Duschwanne (DW) von **1400 – 1600 mm**
shower tray (DW) from **1400 – 1600 mm**



Wandhalter am Seitenteil
wall bracket on the side panel
Art.-Nr.: | art no.:
8822ZN_-EL/ER



2x Softstopp einseitig (32 kg)
2x softstopp single-sided (32 kg)
Art.-Nr.: | art no.:
8822RAL7016-SSD-32

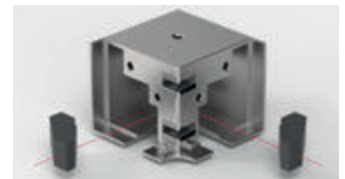

Eckverbinder
corner connector
Art.-Nr.: | art no.:
8822ZN_-ETT90

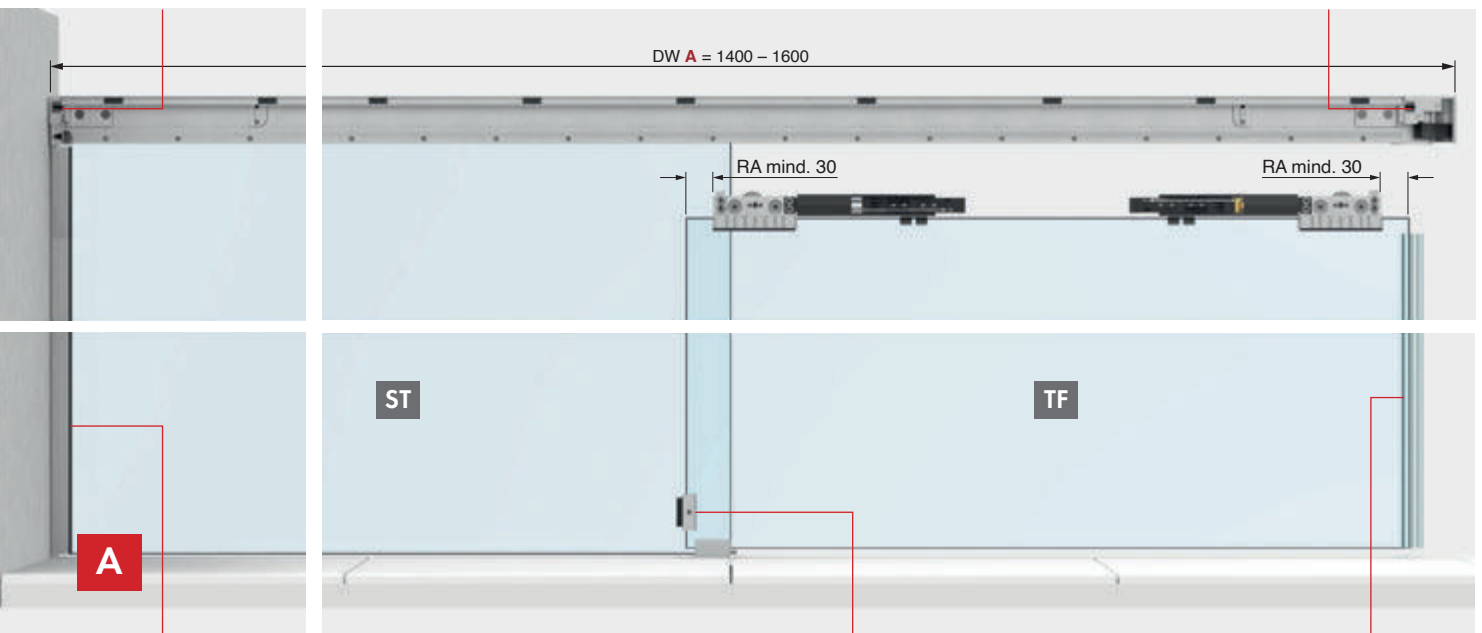

Beispiel U-Profil 8830
Siehe Seite 14
example U-Profil 8830
see page 14

optional | optional

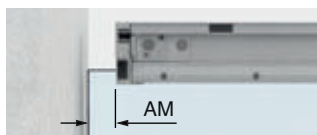

Laufschiene auf das Seitenteil geklemmt
Weitere Infos auf Seite 78
guide rail clamped onto the side panel
further info on page 78



Türanschlag am Türflügel
door-stop on the door panel
Art.-Nr.: | art no.:
8822MS_-AS

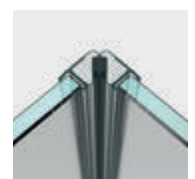

Art.-Nr.: | art no.:
8851KU0-8-2500

Eckduschen – Typ 209
corner showers – type 209



Duschwanne (DW) von **1200 – 1400 mm**
shower tray (DW) from **1200 – 1400 mm**

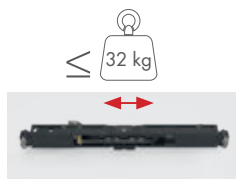
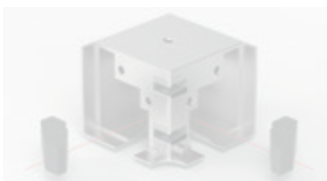

Softstopp doppelseitig (32 kg)
softstopp double-sided (32 kg)
Art.-Nr.: | art. no.:
8822RAL7016-SSDD



Wandhalter am Seitenteil
wall bracket on the side panel
Art.-Nr.: | art. no.:
8822ZN_EL/ER

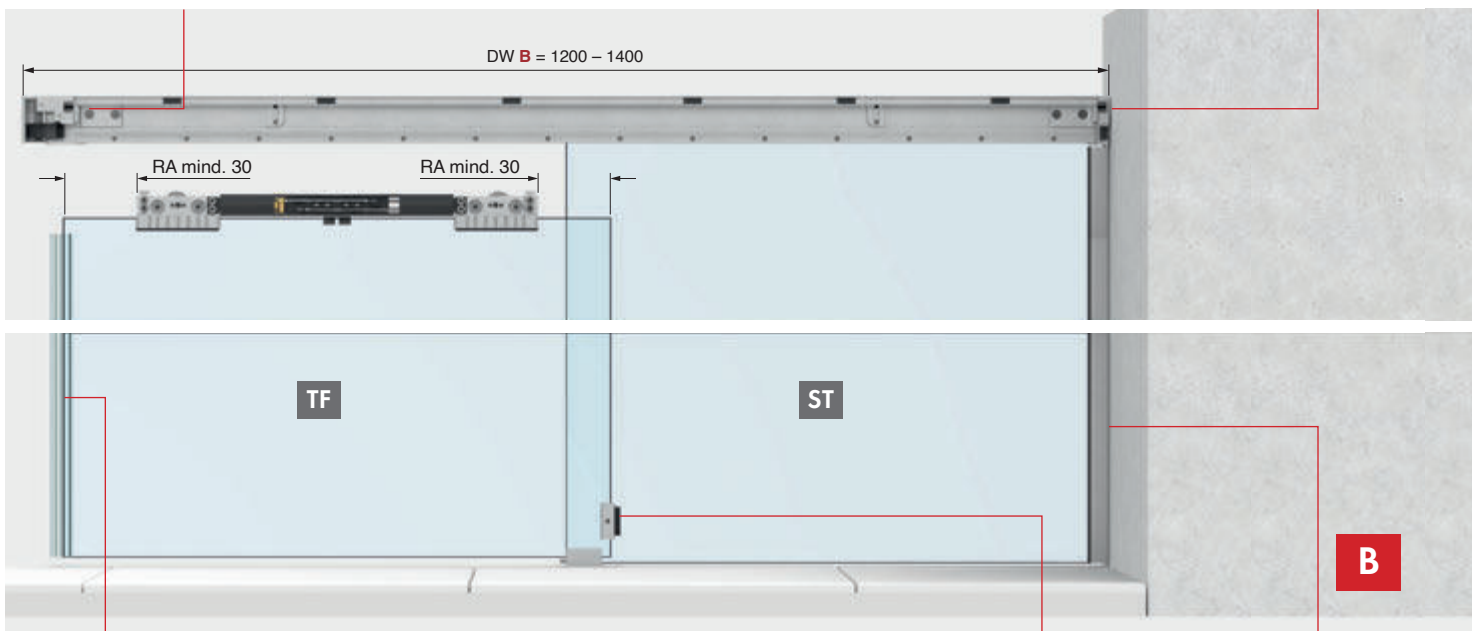

optional | optional



Auch ohne Softstopp möglich.
also possible without softstopp



Türanschlag am Türflügel
door-stop on the door panel
Art.-Nr.: | art. no.:
8822MS_AS



Beispiel U-Profil 8830
Siehe Seite 14
example U-Profil 8830
see page 14

Eckduschen – **Typ 210 L/R** (Beispiel: Tür schließt links)
corner showers – **type 210 L/R** (example: door closes left)

MADE
IN
GERMANY



8825

FT

TF

ST

Laufschiene umlaufend
guide rail all sided

Eckverbinder für **frontale Tür – Öffnung am Festteil**
corner connector for **front door – opening on the fixed panel**



Eckduschen – Typ 210 L/R (Beispiel: Tür schließt links)

corner showers – type 210 L/R (example: door closes left)

Grundinhalt basic contents

Art.-Nr. art no.	Stück piece	Artikelbezeichnung	article description
8822ZNOP-LW	1x	Set mit 2 Laufwagen	set with 2 carriages
8822ZN_-BFL-8	1x	Bodenführung links	floor guide left
8820-40_	2x	Laufschiene	guide rail
8820-41_	2x	Frontblende	front cover panel
8820-42_	2x	Druckleiste für Seitenteil im Oberrahmen	pressure bar for side panel in top frame
8820-43_	1x	Füllprofil im Oberrahmen	filler profile in the top frame
8822ZN_-EL	1x	Wandhalter am Seitenteil links	wall bracket on the side panel left
8822ZN_-ER	1x	Wandhalter am Seitenteil rechts	wall bracket on the side panel right
8822ZN_-ETT90L	1x	Eckverbinder Türflügel am Seitenteil	corner connector door panel on side panel
8861KU0-8-2500	1x	Dichtprofil	sealing profile
8820-87	1x	Montagehilfe für Randabstände	installation aid for edge distances

Inhalt je nach Größe contents depending on size

Art.-Nr. art no.	Stück piece	Artikelbezeichnung	article description
8822ZNO-BWR	2x	Befestigungswinkel für große Duschen rechts	angle bracket for big showers right
8822ZNO-BWL	2x	Befestigungswinkel für große Duschen links	angle bracket for big showers left
8822ZNO-BW	4x	Befestigungswinkel für kleine Duschen	angle bracket for small showers
8822RAL7016-SSDD-20	1x	Softstopp beidseitig (20 kg)	softstopp double-sided (20 kg)
8822RAL7016-SSDD	1x	Softstopp beidseitig (32 kg)	softstopp double-sided (32 kg)
8822RAL7016-SSD-32	2x	Softstopp einseitig (32 kg)	softstopp single-sided (32 kg)
8822RAL7016-SSD-60	2x	Softstopp einseitig (60 kg)	softstopp single-sided (60 kg)
8822MS_-AS	1x	Türanschlag am Türflügel	door-stop on the door panel
8822VA-AP	2x	Türanschlag im Wandhalter	door-stop in the wall bracket
8820-55KU	10–18x	Kunststoffclips für Blende (Menge je nach Größe)	plastic clips for cover (quantity depending on size)

Standardgrößen (LM) und **Durchgangsmaß (DM)**:
standard sizes (LM) and **threshold dimension (DM)**:

8825_-210_120:

DW: 950 – 1200 mm DM = max. 540 mm

8825_-210_140:

DW: 1200 – 1400 mm DM = max. 640 mm

8825_-210_160:

DW: 1400 – 1600 mm DM = max. 740 mm

8825_-210_180:

DW: 1600 – 1800 mm DM = max. 840 mm

Weitere Größen auf Anfrage!
other sizes on request!

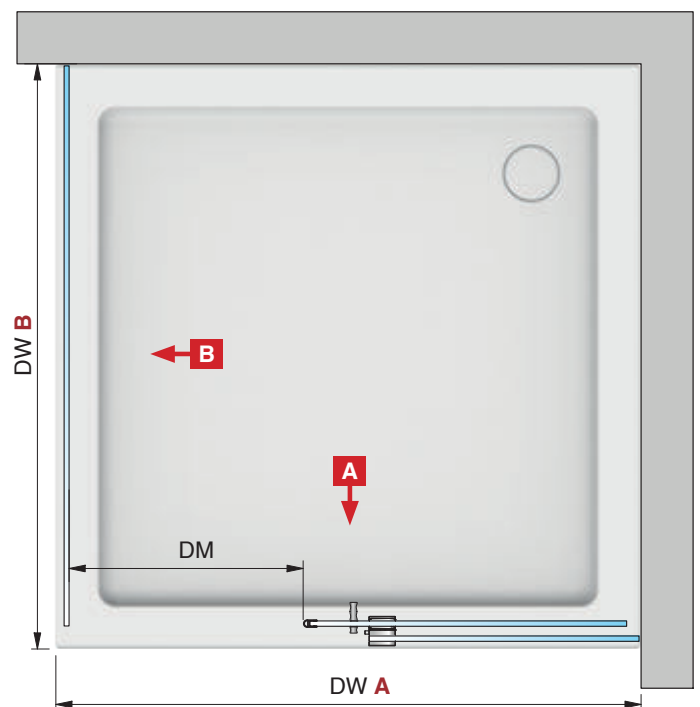

Eckduschen – Typ 210 L/R (Beispiel: Tür schließt links)
 corner showers – type 210 L/R (example: door closes left)

MADE
 IN
 GERMANY



FT

TF

ST

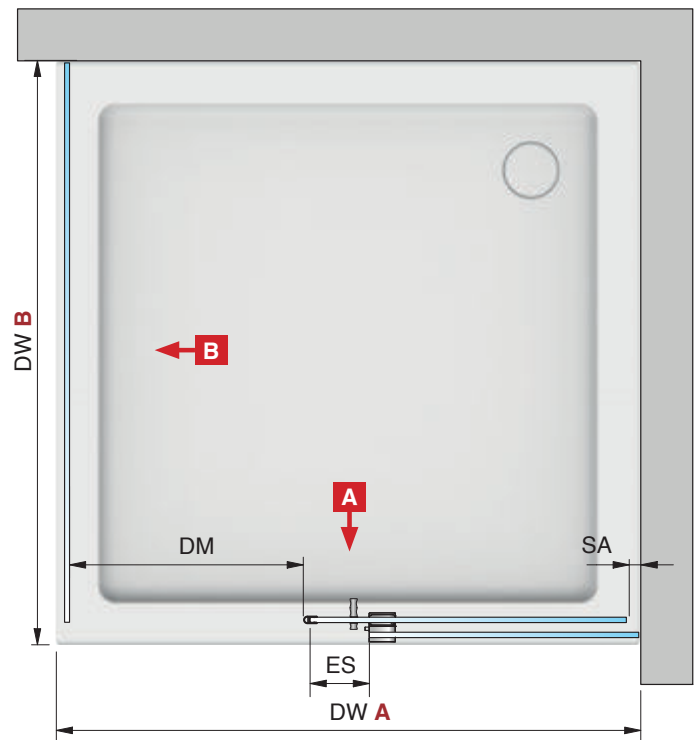
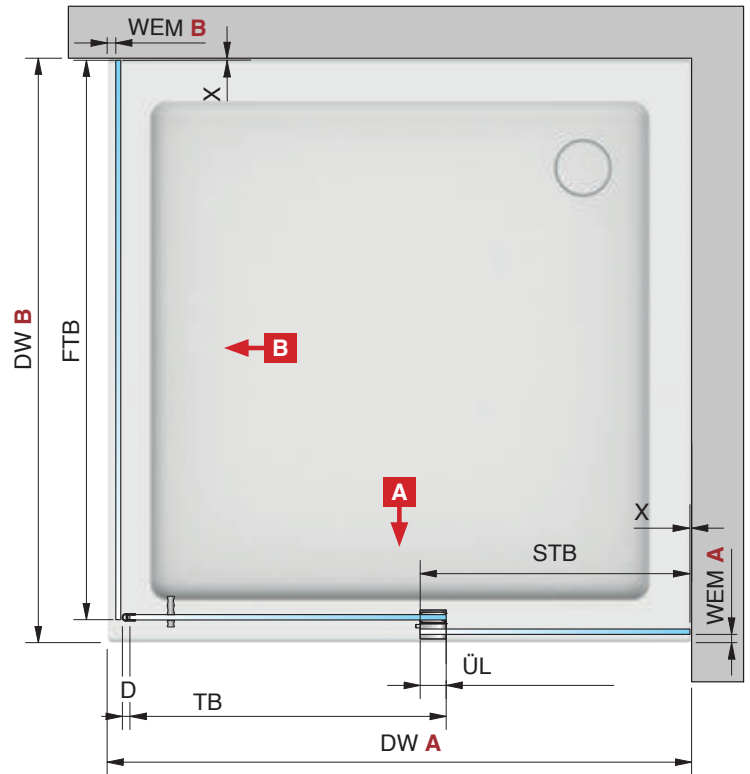

Faustformeln*
 rule of thumb*

Seitenteilbreite (STB) **A**

side panel width (STB) (STB) **A**
 $= ((DW \text{ A} - WEM \text{ B} - 45)/2) - 10$

Seitenteilhöhe ((STH) = GH - 42
 side panel height (STH)

Türbreite (TB) | door width (TB)
 $= ((DW \text{ A} - WEM \text{ B} - 45)/2) + \ddot{U}L^{**}$

Türhöhe (TH) = GH - 42
 door height (TH)

Länge Laufschiene/Blende **A** und **B**
 length of guide rail/cover **A** and **B**

$= DW \text{ A} - WEM \text{ B} - 64$
 $= DW \text{ B} - WEM \text{ A} - 64$

Festteilbreite (FTB)
 width of fixed panel (FTB)
 $= DW \text{ B} - WEM \text{ A} - 5$

Festteilhöhe (FTH)
 fixed panel height (FTH)
 $= GH - 42$

** empfohlen 40 mm | ** recommended 40 mm

* Die Faustformeln dienen nur zur groben Auslegung/Dimensionierung. Im Falle einer Fehlplanung können keine Ersatzansprüche gestellt werden.
 Für die genaue Berechnung der Glasscheiben benutzen Sie bitte unser Berechnungstool auf www.pauli.de oder kontaktieren Sie unsere Anwendungstechnik.
 * The rules of thumb serve only for rough dimensioning. In case of planning errors, no claims for compensation can be made.
 For the exact calculation of the glass panels, please use our calculation tool at www.pauli.de or contact our application technicians.

Eckduschen – Typ 210 L/R (Beispiel: Tür schließt links)
corner showers – type 210 L/R (example: door closes left)

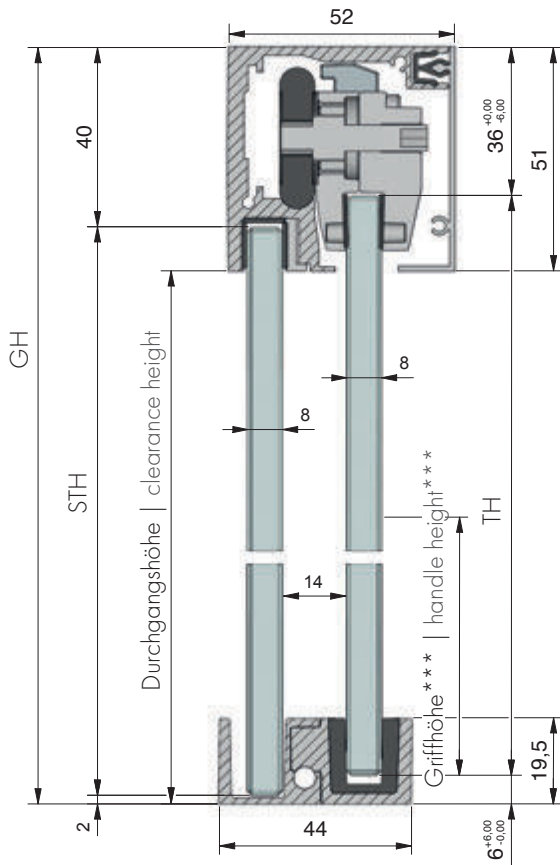

Legende:

- LM = Lichtes Maß
- DW = Duschwanne
- GH = Gesamthöhe
- TF = Türflügel
- TB = Türbreite
- TH = Türhöhe
- ST = Seitenteil
- STB = Seitenteilbreite
- STH = Seitenteilhöhe
- FTB = Festteilbreite
- FTH = Festteilhöhe
- DM = Durchgangsmaß
- ÜL = Überlappung Seitenteil/Tür (empfohlen 40 mm)
- ES = Einstand Tür Seitenteil (empfohlen 60 mm)
- SA = Stopperabstand
- D = Dichtung
- RA = Randabstand
- WEM = Wanneneinrückmaß
- X = Detail Glas-Wand-Abstand (je nach Beschlag/Profil)
- AM = Abstandsmaß

legend:

- LM = total clearance
- DW = shower tray
- GH = total height
- TF = door panel
- TB = door width
- TH = door height
- ST = side panel
- STB = side panel width
- STH = side panel height
- FTB = fixed panel width
- FTH = fixed panel height
- DM = threshold dimension
- ÜL = side panel door overlap (recommended 40 mm)
- ES = side panel door overlap (recommended 60 mm)
- SA = stopper distance
- D = seal
- RA = edge distance
- WEM = tray inset dimension
- X = detail of side panel mounting (depending on hardware)
- AM = spacing dimension

*** Standard 1050 mm
*** standard 1050 mm

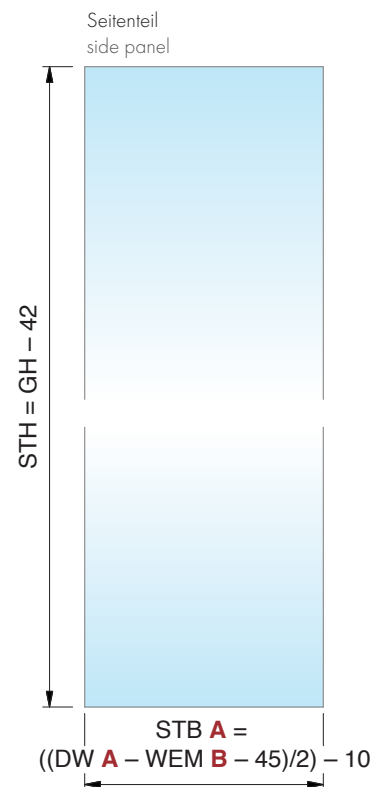
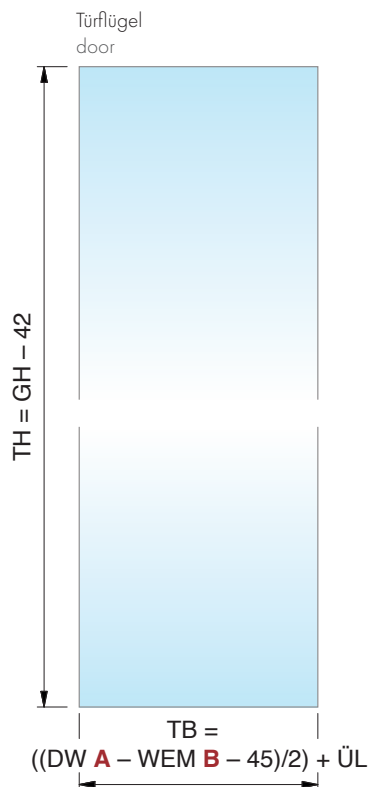

Eckduschen – Typ 210 L/R (Beispiel: Tür schließt links)
 corner showers – type 210 L/R (example: door closes left)

MADE
 IN
 GERMANY



B A

Art.-Nr.
 art no.

**Sonderlösung
 mit geklemmtem Seitenteil
 special solution
 with clamped side panel**

Artikelbezeichnung
 article description

EVERYSPACE Eckdusche,
 ohne Softstopp
 EVERYSPACE corner shower
 without softstopp

Duschwanne (DW) von **950 bis 1200 mm**
 shower tray (DW) from **950 up to 1200 mm**



Abdeckkappe bei
 Klemmung am Seitenteil
 cover cap for clamping on the side panel
 Art.-Nr.: | art no.: 8822ZN_-ELST/ERST

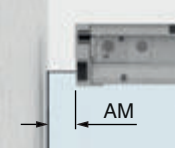

**Berechnungsformel
 calculation formula**

Länge Laufschiene/Blende = LM-25-AM
 length of guide rail/cover

Bei Bestellung Abstandsmaß (AM) angeben.
 specify distance (AM) when ordering.

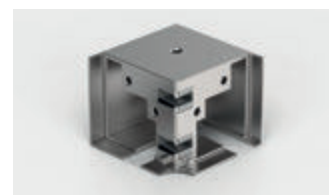

Eckverbinder Türflügel/Seitenteil
 corner connector door panel/side panel
 Art.-Nr.: | art no.:
 8822ZN_-EST90L

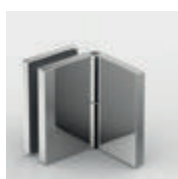
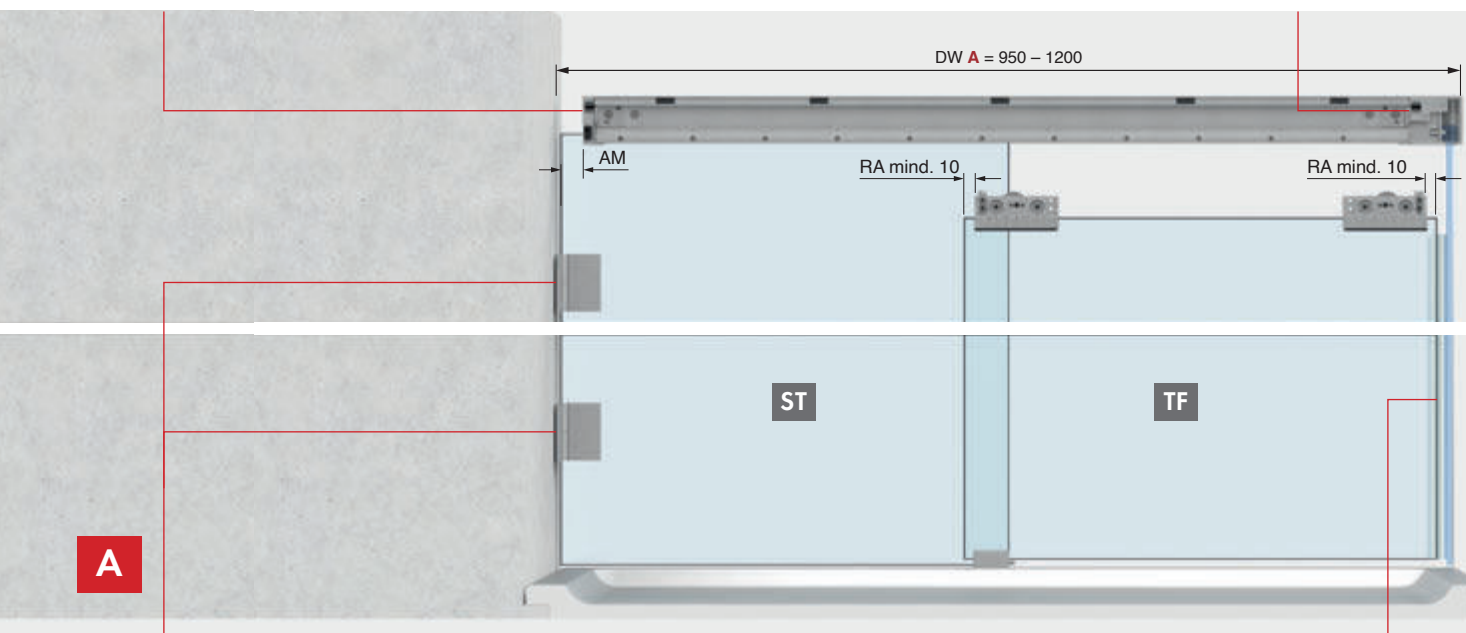

Beispiel FLAMEA+ 8199ZN
 Siehe Seite 17
 example FLAMEA+ 8199ZN
 see page 17



Art.-Nr.: | art no.:
 8861KU0-8-2500

Eckduschen – Typ 210 L/R (Beispiel: Tür schließt links)
corner showers – type 210 L/R (example: door closes left)

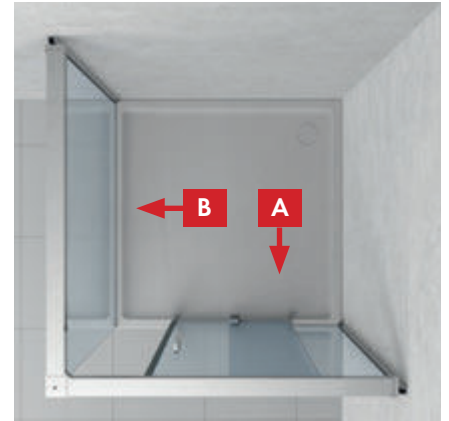

Duschwanne (DW) von **950 bis 1200 mm**
shower tray (DW) from **950 up to 1200 mm**

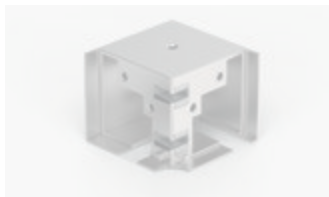

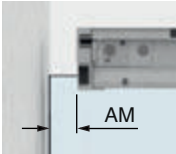

Berechnungsformel
calculation formula

Länge Laufschiene/Blende = $LM-25-AM$
length of guide rail/cover



Bei Bestellung Abstandsmaß (AM) angeben.
specify distance (AM) when ordering.

Abdeckkappe bei Klemmung am Seitenteil
cover cap for clamping on the side panel
Art.-Nr.: | art no.: 8822ZN_-ELST/ERST

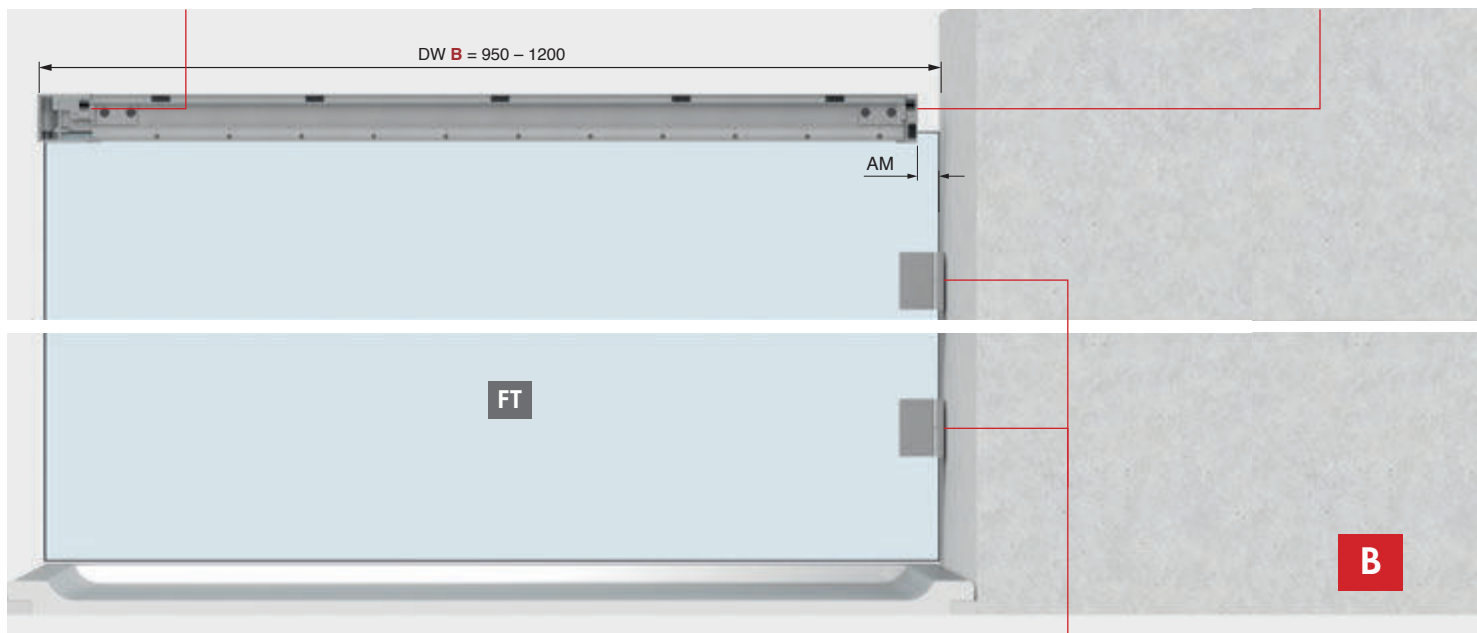

optional | optional



Ecke am Glas (8827)
corner on glass (8827)



Beispiel FLAMEA+ 8199ZN
Siehe Seite 17
example FLAMEA+ 8199ZN
see page 17

Eckduschen – **Typ 210 L/R** (Beispiel: Tür schließt links)
 corner showers – **type 210 L/R** (example: door closes left)

MADE
 IN
 GERMANY



B

A

Art.-Nr.
 art no.

8825_-210L-100S

Artikelbezeichnung
 article description

EVERYSPACE **COMFORT** Eckdusche,
 mit doppelseitigem Softstopp 20 kg
 EVERYSPACE **COMFORT** corner shower,
 with double-sided softstopp 20 kg

Duschwanne (DW) von **750 bis 1000 mm**
 shower tray (DW) from **750 up to 1000 mm**



Abdeckkappe bei
 Klemmung am Seitenteil
 cover cap for clamping on the side panel
 Art.-Nr.: | art no.: 8822ZN_-ELST/ERST

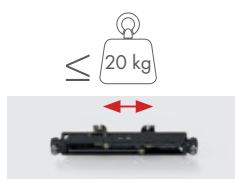

Softstopp doppelseitig (20 kg)
 softstopp double-sided (20 kg)
 Art.-Nr.: | art no.:
 8822RAL7016-SSDD-20



Eckverbinder Türflügel/Seitenteil
 corner connector door panel/side panel
 Art.-Nr.: | art no.:
 8822ZN_-EST90L

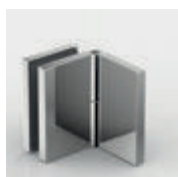
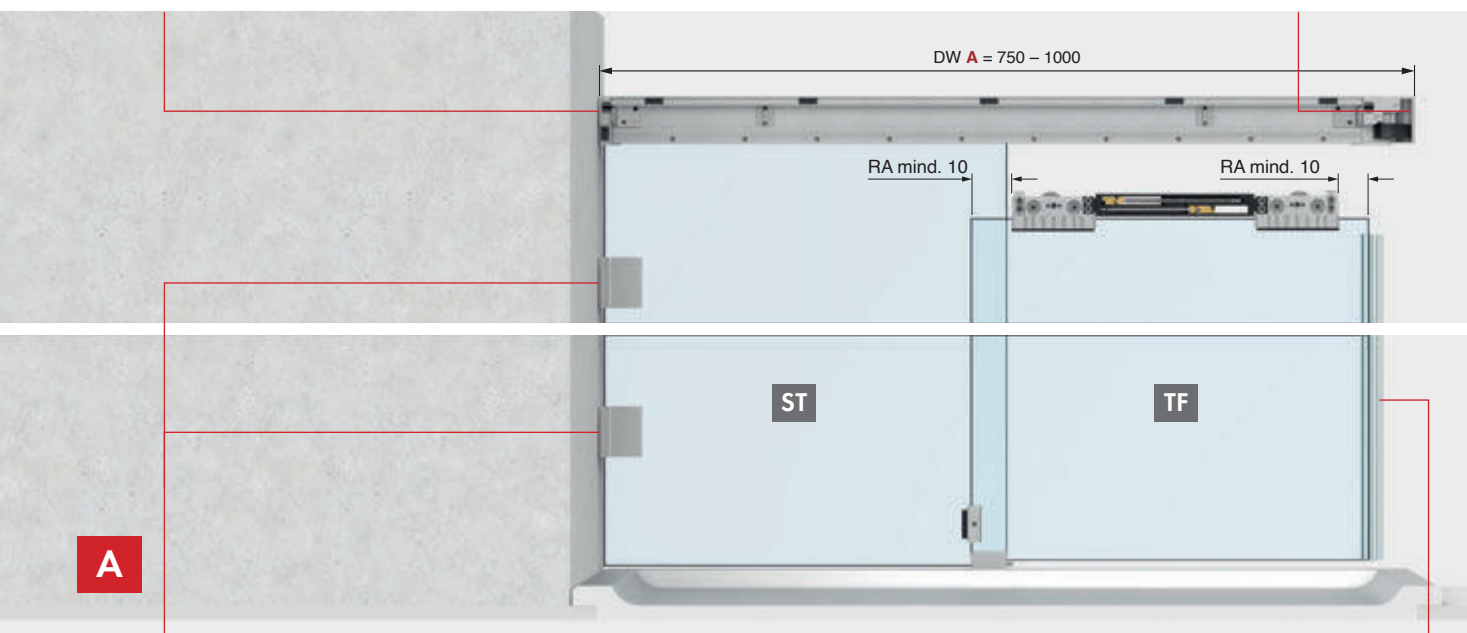

Beispiel FLAMEA+ 8199ZN
 Siehe Seite 17
 example FLAMEA+ 8199ZN
 see page 17



Art.-Nr.: | art no.:
 8861 KUO-8-2500

Eckduschen – Typ 210 L/R (Beispiel: Tür schließt links)
 corner showers – type 210 L/R (example: door closes left)

MADE
 IN
 GERMANY

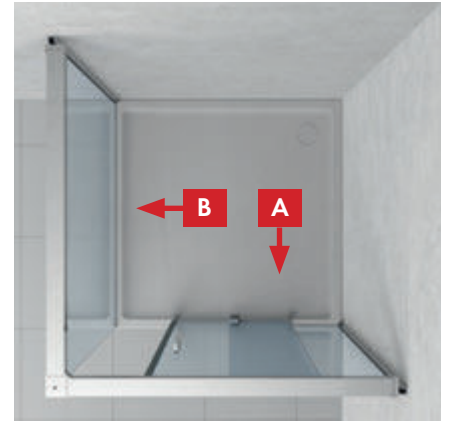

Duschwanne (DW) von **750 bis 1000 mm**
 shower tray (DW) from **750 up to 1000 mm**

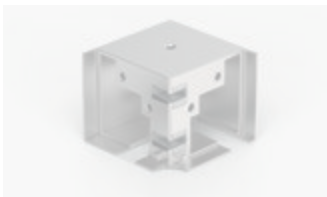

Abdeckkappe bei Klemmung am Seitenteil
 cover cap for clamping on the side panel
 Art.-Nr.: | art no.: 8822ZN_-ELST/ERST

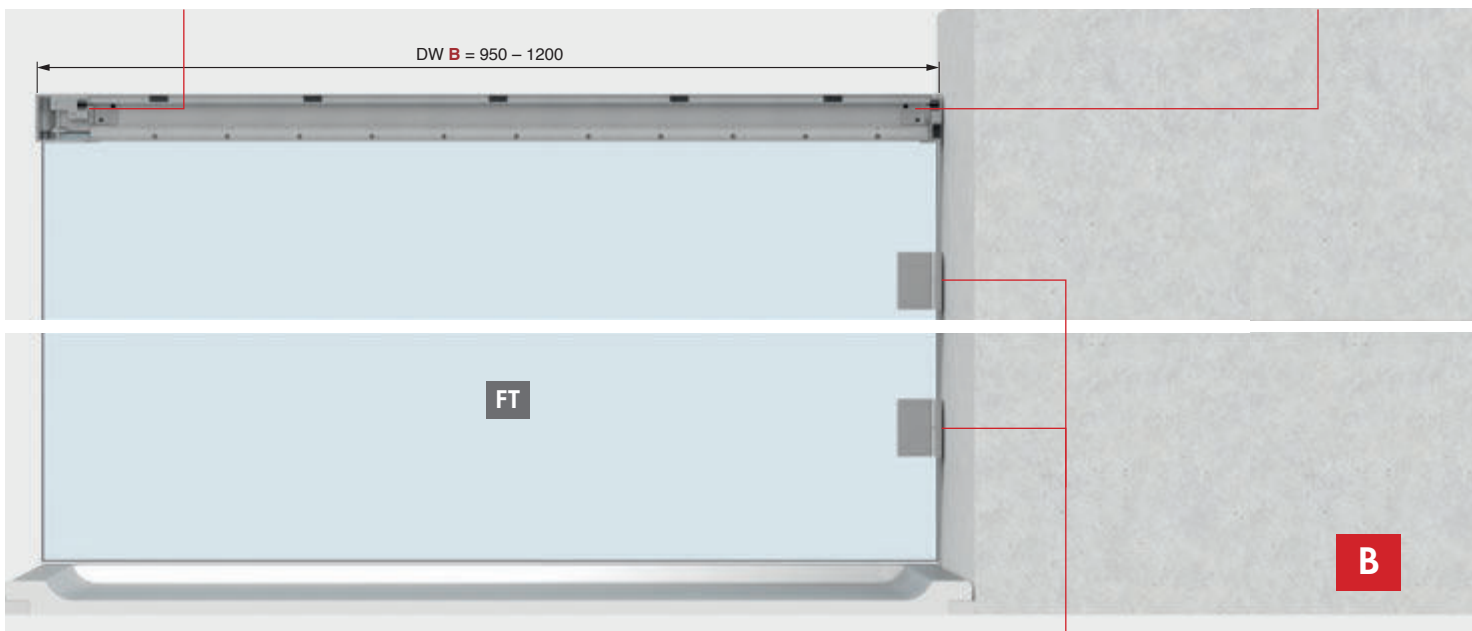

optional | optional



Ecke am Glas (8827)
 corner on glass (8827)



Beispiel FLAMEA+ 8199ZN
 Siehe Seite 17
 example FLAMEA+ 8199ZN
 see page 17

Eckduschen – **Typ 210 L/R** am Glas montiert (Beispiel: Tür schließt links)

corner showers – **8827 type 210 L/R** mounted to the glass (example: door closes left)

MADE
IN
GERMANY



FT

TF

ST

Laufschiene am Glas angeschlossen
guide rail connected to the glass

Glashalter für **frontale Tür – Öffnung am Festteil**

glass bracket for **front door – opening on the fixed panel**



Eckduschen – Typ 210 L/R am Glas montiert (Beispiel: Tür schließt links)

corner showers – 8827 type 210 L/R mounted to the glass (example: door closes left)

Grundinhalt
basic contents

Art.-Nr. art no.	Stück piece	Artikelbezeichnung	article description
8822ZNOP-LW	1x	Set mit 2 Laufwagen	set with 2 carriages
8822ZN_-BFL-8	1x	Bodenführung links	floor guide left
8820-40_	1x	Laufschiene	guide rail
8820-41_	1x	Frontblende	front cover panel
8820-42_	1x	Druckleiste für Seitenteil im Oberrahmen	pressure bar for side panel in top frame
8820-43_	1x	Füllprofil im Oberrahmen	filler profile in the top frame
8822ZN_-ER	1x	Wandhalter am Seitenteil rechts	wall bracket on the side panel right
8822ZN_-GL	1x	Glashalter links	glass bracket left
8861KU0-8-2500	1x	Dichtprofil	sealing profile
8820-87	1x	Montagehilfe für Randabstände	installation aid for edge distances

Inhalt je nach Größe
contents depending on size

Art.-Nr. art no.	Stück piece	Artikelbezeichnung	article description
8822ZN0-BWR	2x	Befestigungswinkel für große Duschen rechts	angle bracket for big showers right
8822ZN0-BWL	2x	Befestigungswinkel für große Duschen links	angle bracket for big showers left
8822ZN0-BW	4x	Befestigungswinkel für kleine Duschen	angle bracket for small showers
8822RAL7016-SSDD-20	1x	Softstopp beidseitig (20 kg)	softstopp double-sided (20 kg)
8822RAL7016-SSDD	1x	Softstopp beidseitig (32 kg)	softstopp double-sided (32 kg)
8822RAL7016-SSD-32	2x	Softstopp einseitig (32 kg)	softstopp single-sided (32 kg)
8822RAL7016-SSD-60	2x	Softstopp einseitig (60 kg)	softstopp single-sided (60 kg)
8822MS_-AS	1x	Türanschlag am Türflügel	door-stop on the door panel
8822VA-AP	2x	Türanschlag im Wandhalter	door-stop in the wall bracket
8820-55KU	7–14x	Kunststoffclips für Blende (Menge je nach Größe)	plastic clips for cover (quantity depending on size)

Standardgrößen (LM) und **Durchgangsmaß (DM)**:
standard sizes (LM) and **entry dimension (DM)**:

8827_-210_100:

DW: 750 – 1000 mm DM = max. 440 mm

8827_-210_120:

DW: 950 – 1200 mm DM = max. 540 mm

8827_-210_140:

DW: 1200 – 1400 mm DM = max. 640 mm

8827_-210_160:

DW: 1400 – 1600 mm DM = max. 740 mm

8827_-210_180:

DW: 1600 – 1800 mm DM = max. 840 mm

Weitere Größen auf Anfrage!
other sizes on request!

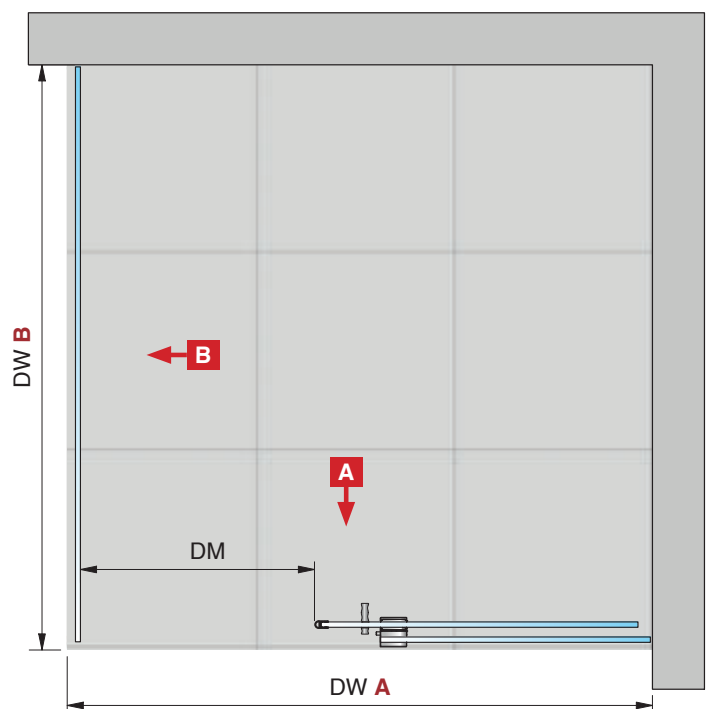

Eckduschen – Typ 210 L/R am Glas montiert (Beispiel: Tür schließt links)

corner showers – 8827 type 210 L/R mounted to the glass (example: door closes left)

MADE IN GERMANY



FT

TF

ST

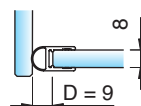
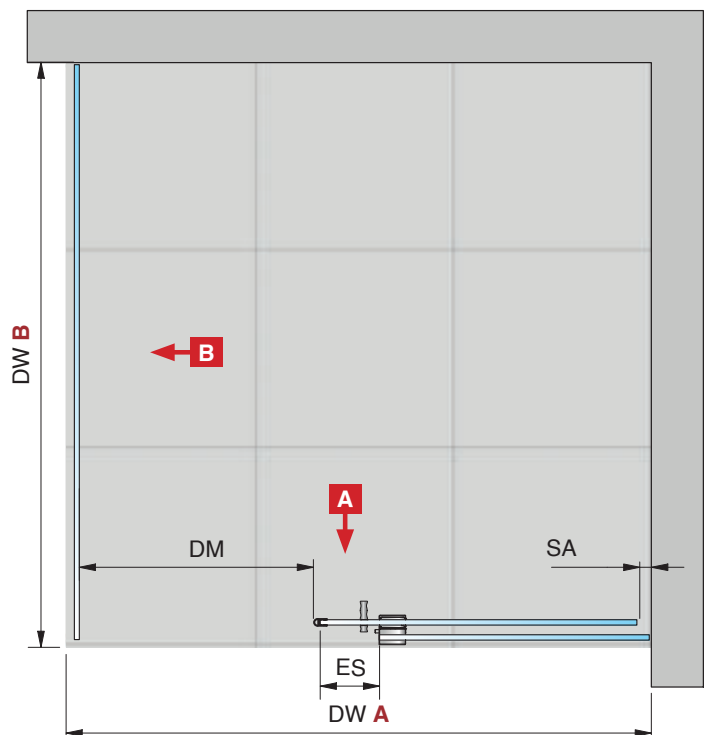
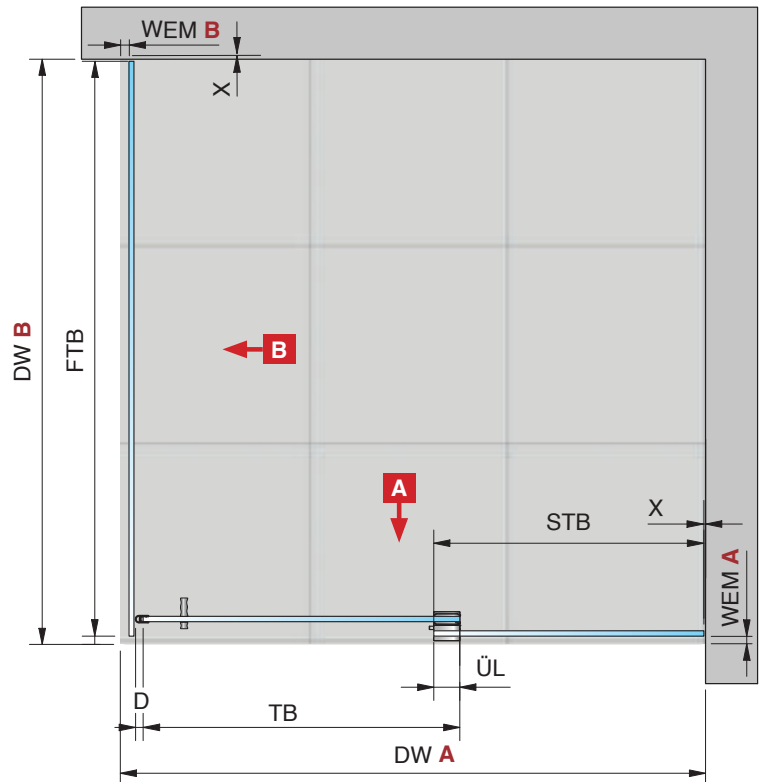

Faustformeln*
rule of thumb*

Seitenteilbreite (STB) **A**

side panel width (STB) **A**

$$= (DW \text{ A} - WEM \text{ B} - 8) / 2 - 10$$

Seitenteilhöhe (STH) | side panel height (STH)

$$= GH - 42$$

Türbreite (TB) | door width (TB)

$$= (DW \text{ A} - WEM \text{ B} - 8) / 2 + \ddot{U}L^{**}$$

Türhöhe (TH) | door height (TH)

$$= GH - 42$$

Länge Laufschiene/Blende **A**

length of guide rail/cover **A**

$$= DW \text{ A} - WEM \text{ B} - 33$$

Festteilbreite (FTB) **B**

fixed panel width (FTB) **B**

$$= DW \text{ B} - WEM \text{ A} + 13$$

Festteilhöhe (FTH) | fixed panel height (FTH) **B**

$$= STH + 79$$

** empfohlen 40 mm | ** recommended 40 mm

* Die Faustformeln dienen nur zur groben Auslegung/Dimensionierung. Im Falle einer Fehlplanung können keine Ersatzansprüche gestellt werden.

Für die genaue Berechnung der Glasscheiben benutzen Sie bitte unser Berechnungstool auf www.pauli.de oder kontaktieren Sie unsere Anwendungstechnik.

* The rules of thumb serve only for rough dimensioning. In case of planning errors, no claims for compensation can be made.

For the exact calculation of the glass panels, please use our calculation tool at www.pauli.de or contact our application technicians.

Eckduschen – Typ 210 L/R am Glas montiert (Beispiel: Tür schließt links)

corner showers – 8827 type 210 L/R mounted to the glass (example: door closes left)

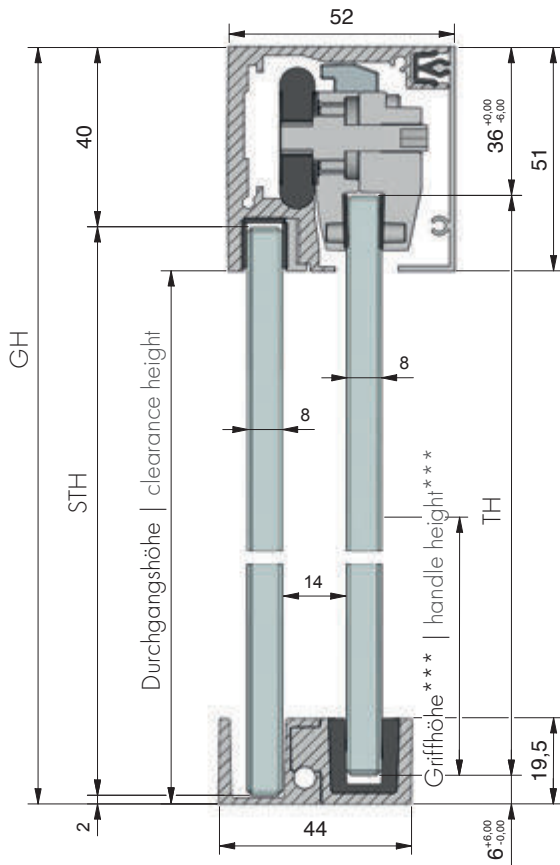

Legende:

- LM = Lichtes Maß
- DW = Duschwanne
- GH = Gesamthöhe
- TF = Türflügel
- TB = Türbreite
- TH = Türhöhe
- ST = Seitenteil
- STB = Seitenteilbreite
- STH = Seitenteilhöhe
- FT = Festteil
- FTB = Festteilbreite
- FTH = Festteilhöhe
- DM = Durchgangsmaß
- ÜL = Überlappung Seitenteil/Tür (** empfohlen 40 mm)
- ES = Einstand Tür Seitenteil (empfohlen 60 mm)
- SA = Stopperabstand
- D = Dichtung
- RA = Randabstand
- WEM = Wanneneinrückmaß
- X = Detail Glas-Wand-Abstand (je nach Beschlag/Profil)

legend:

- LM = total clearance
- DW = shower tray
- GH = total height
- TF = door panel
- TB = door width
- TH = door height
- ST = side panel
- STB = side panel width
- STH = side panel height
- FT = fixed panel
- FTB = fixed panel width
- FTH = fixed panel height
- DM = threshold dimension
- ÜL = side panel door overlap (** recommended 40 mm)
- ES = side panel door overlap (recommended 60 mm)
- SA = stopper distance
- D = seal
- RA = edge distance
- WEM = tray inset dimension
- X = detail of side panel mounting (depending on hardware)

*** Standard 1050 mm
 *** standard 1050 mm

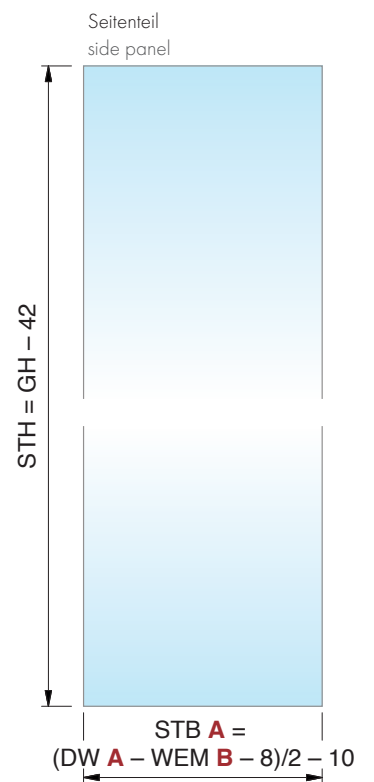
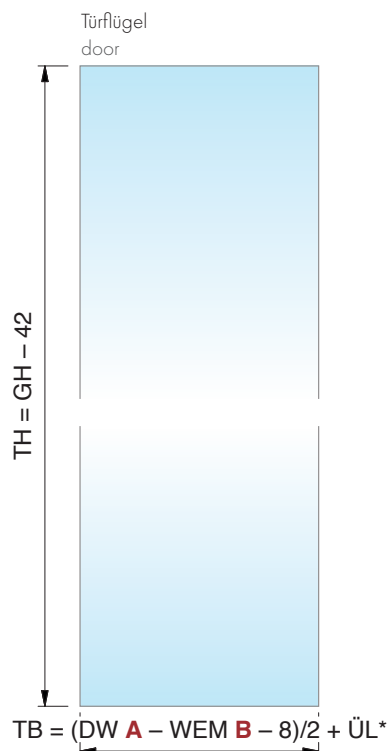
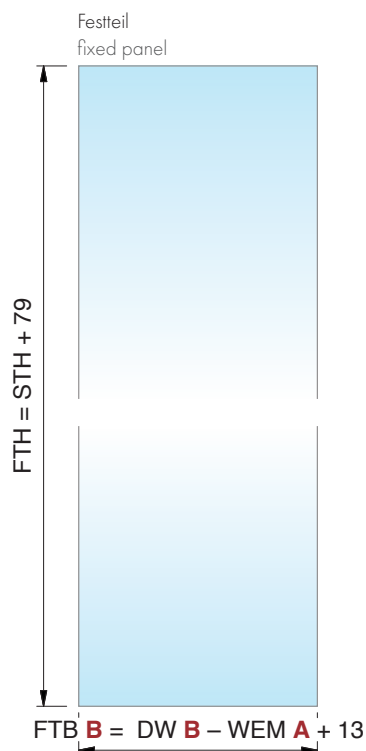

Eckduschen – Typ 210 L/R am Glas montiert (Beispiel: Tür schließt links)

corner showers – 8827 type 210 L/R mounted to the glass (example: door closes left)

MADE
IN
GERMANY



B **A**

Art.-Nr.
art no.

8827__-210L120

Artikelbezeichnung
article description

EVERYSPACE Eckdusche,
ohne Softstopp
EVERYSPACE corner shower
without softstopp

Duschwanne (DW) von **950 bis 1200 mm**
shower tray (DW) from **950 up to 1200 mm**



Wandhalter am Seitenteil
wall bracket on the side panel
Art.-Nr.: | art no.:
8822ZN_-EL/ER



Glashalterung am Durchgang
glass bracket at the door
Art.-Nr.: | art no.:
8822ZN_-GL

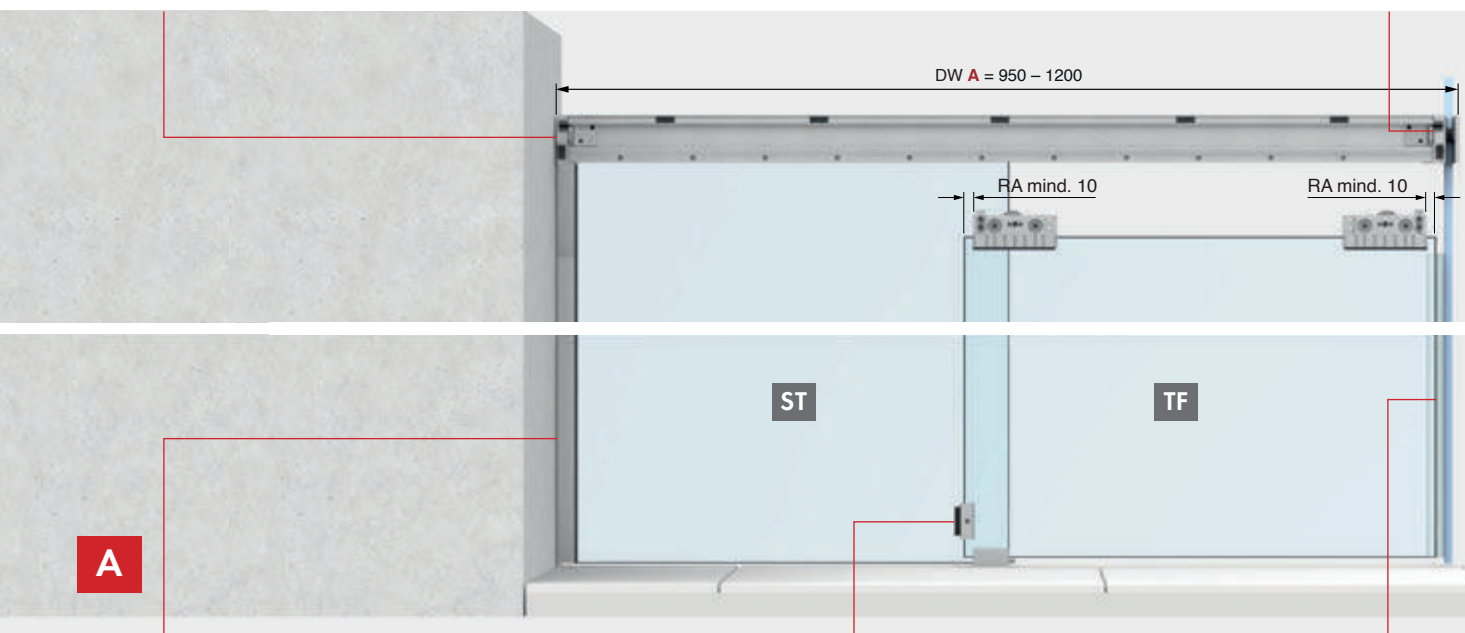

Beispiel U-Profil 8830
Siehe Seite 14
example U-Profil 8830
see page 14



Türanschlag am Türflügel
door-stop on the door panel
Art.-Nr.: | art no.:
8822MS_-AS



Art.-Nr.: | art no.:
8861KU0-8-2500



Eckduschen – Typ 210 L/R am Glas montiert (Beispiel: Tür schließt links)

corner showers – 8827 type 210 L/R mounted to the glass (example: door closes left)

MADE IN GERMANY

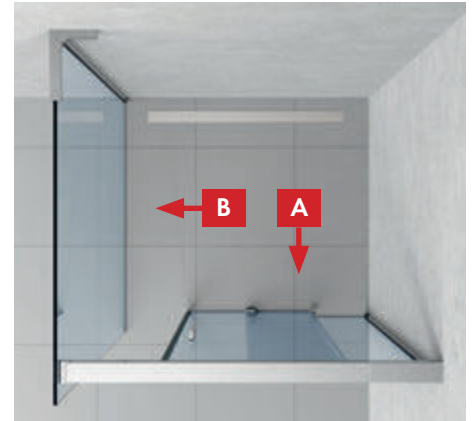

Duschwanne (DW) von **950 bis 1200 mm**
 shower tray (DW) from **950 up to 1200 mm**

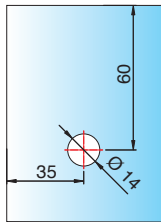

Beispiel Stabilisierungswinkel, beweglich
 example stabilizer angle bracket adjustable

Art.-Nr.: | art no.:
 8439ZN_L-180



optional | optional



Laufschiene auf das Seitenteil geklemmt
 Weitere Infos auf Seite 78
 guide rail clamped onto the side panel
 Further info on page 78



Ecke umlaufend (8825)
 corner all sided



Beispiel U-Profil 8830
 Siehe Seite 14
 example U-Profil 8830
 see page 14

Eckduschen – Typ 210 L/R am Glas montiert (Beispiel: Tür schließt links)

corner showers – 8827 type 210 L/R mounted to the glass (example: door closes left)

MADE
IN
GERMANY



B

A

Art.-Nr.
art no.

8827__-210L140S

Artikelbezeichnung
article description

EVERYSPACE **COMFORT** Eckdusche,
mit doppelseitigem Softstopp SSDD
EVERYSPACE **COMFORT** corner shower,
with double-sided softstopp SSDD

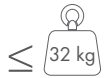

Duschwanne (DW) von **1200 bis 1400 mm**
shower tray (DW) from **1200 up to 1400 mm**



Wandhalter am Seitenteil
wall bracket on the side panel
Art.-Nr.: | art no.:
8822ZN_-EL/ER



2x Softstopp einseitig (32 kg)
2x softstopp single-sided (32 kg)
Art.-Nr.: | art no.:
8822RAL7016-SSD-32



Glashalterung am Durchgang
glass bracket at door
Art.-Nr.: | art no.:
8822ZN_-GL

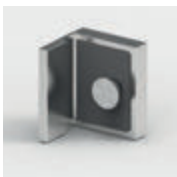
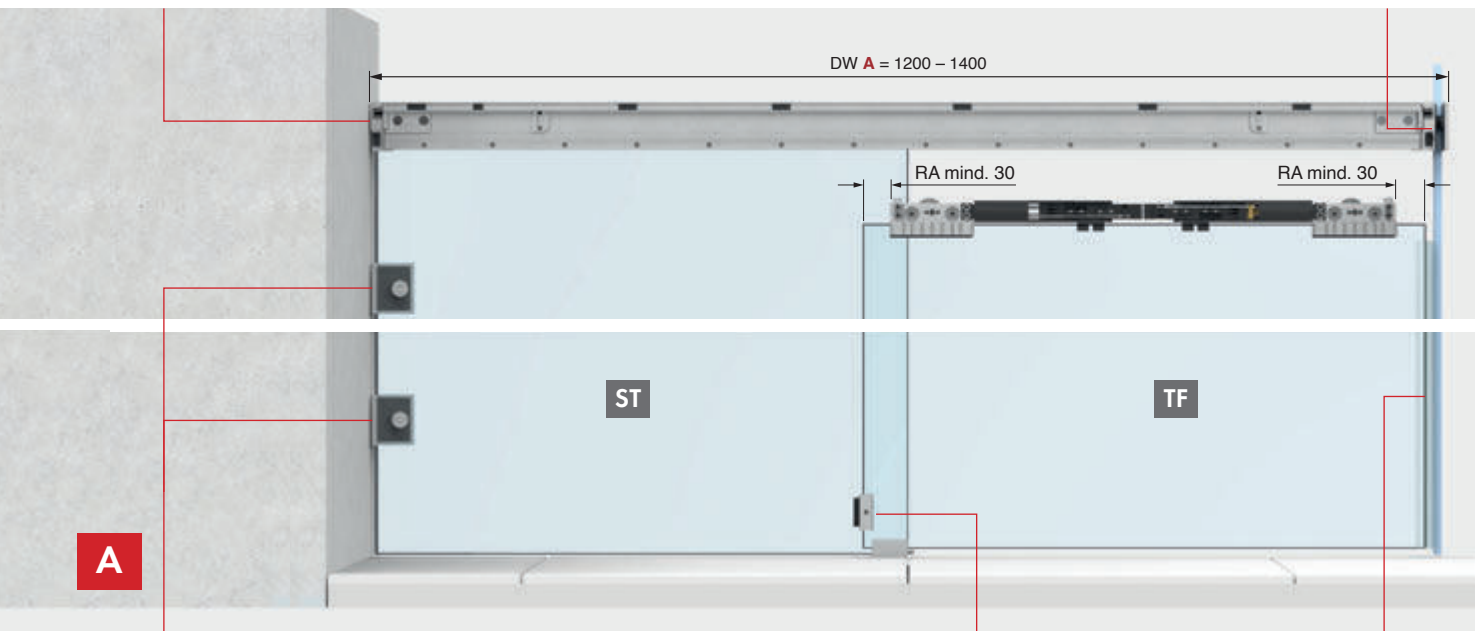

Beispiel NIVELLO+ 8381 ZN
Siehe Seite 15
example NIVELLO+ 8381 ZN
see page 15



Türanschlag am Türflügel
door-stop on the door panel
Art.-Nr.: | art no.:
8822MS_-AS

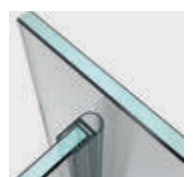

Art.-Nr.: | art no.:
8861KU0-8-2500

Eckduschen – Typ 210 L/R am Glas montiert (Beispiel: Tür schließt links)

corner showers – 8827 type 210 L/R mounted to the glass (example: door closes left)

MADE IN GERMANY

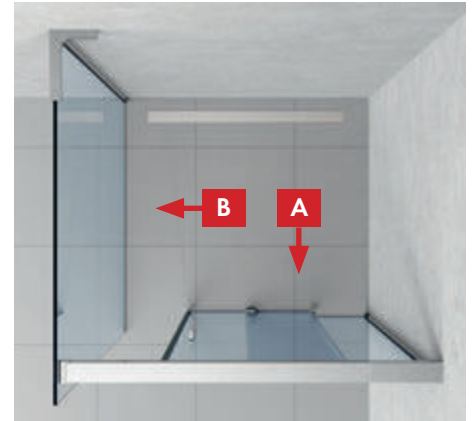

Duschwanne (DW) von **1200 bis 1400 mm**
 shower tray (DW) from **1200 up to 1400 mm**

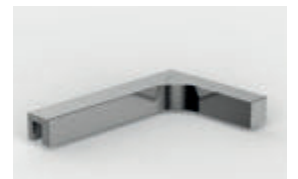

Beispiel Stabilisierungswinkel, beweglich
 example stabilizer angle bracket adjustable

Art.-Nr.: | art no.:
 8439ZN_L-180

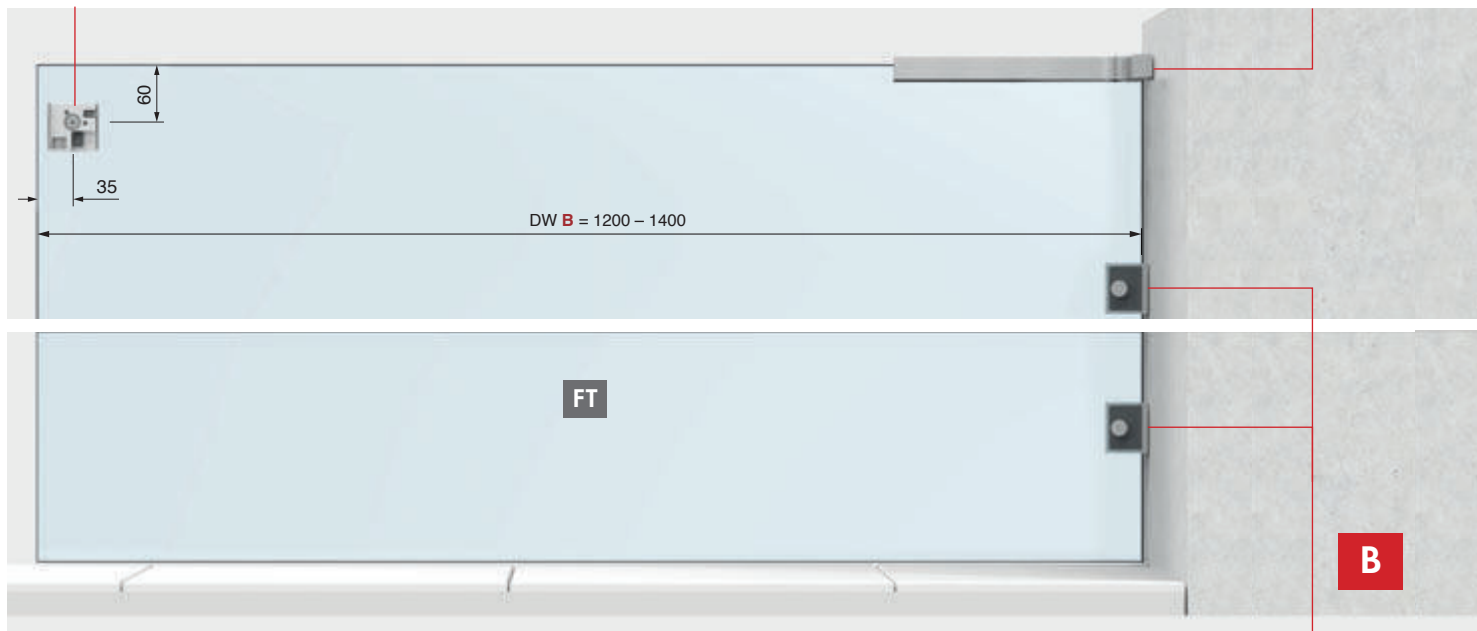

optional | optional



Laufschiene auf das Seitenteil geklemmt
 Weitere Infos auf Seite 78
 guide rail clamped onto the side panel
 further info on page 78



Ecke umlaufend
 corner all sided
 (8825__-210L140S)



Auch ohne Softstopp möglich.
 Also possible without softstopp.
 Art.-Nr.: | art. no.:
 8827__-210L140

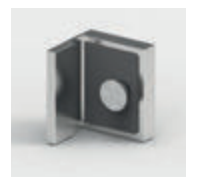

Beispiel NIVELLO+ 8381 ZN
 Siehe Seite 15
 example NIVELLO+ 8381 ZN
 see page 15

Eckduschen – Typ 210 L/R am Glas montiert (Beispiel: Tür schließt links)

corner showers – 8827 type 210 L/R mounted to the glass (example: door closes left)

MADE
IN
GERMANY



Art.-Nr.
art no.

8827__-210L140S

Artikelbezeichnung
article description

EVERYSPACE **COMFORT** Eckdusche,
mit Softstopp SSD-32
EVERYSPACE **COMFORT** corner shower,
with softstopp SSD-32



Duschwanne (DW) von **1200 bis 1400 mm**
shower tray (DW) from **1200 up to 1400 mm**



Wandhalter am Seitenteil
wall bracket on the side panel
Art.-Nr.: | art no.:
8822ZN_-EL/ER



2x Softstopp einseitig (32 kg)
2x softstopp single-sided (32 kg)
Art.-Nr.: | art no.:
8822RAL7016-SSD-32



Glashalter Türflügel/Seitenteil
glass bracket door panel / side panel
Art.-Nr.: | art no.:
8822ZN_-GL

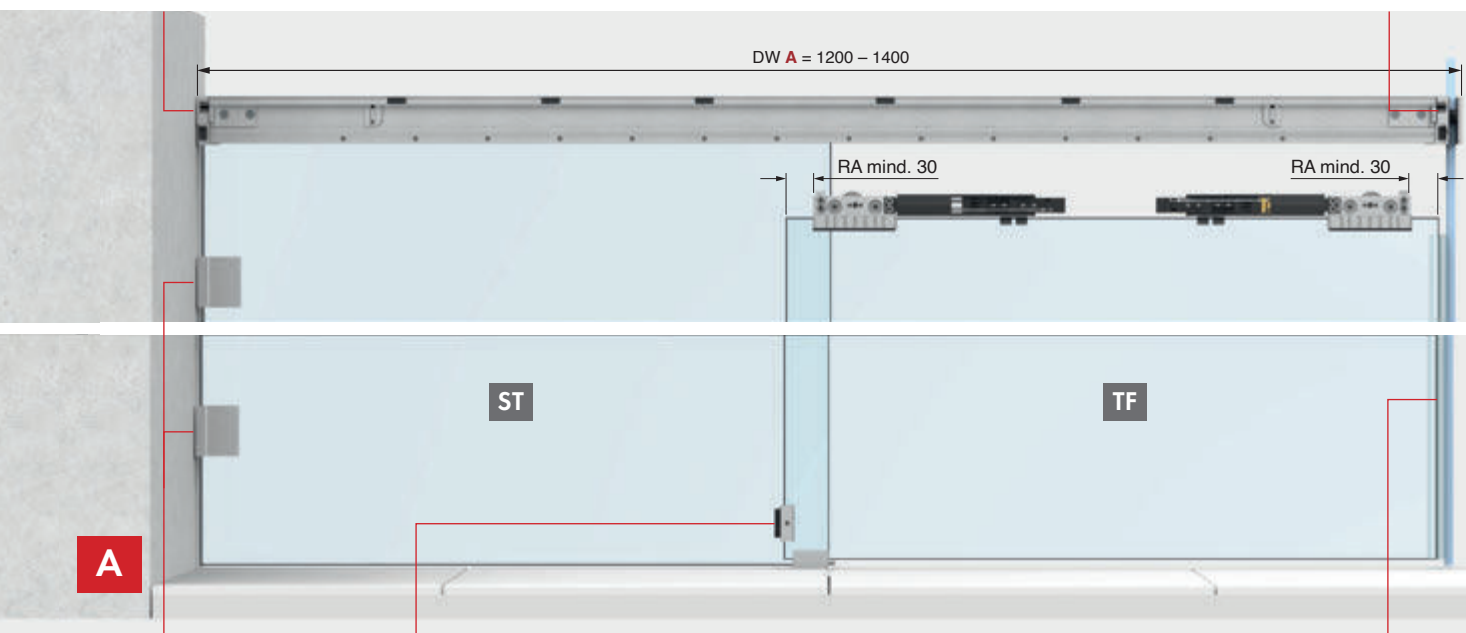

Beispiel FLAMEA+ 8194ZN
Siehe Seite 16
example FLAMEA+ 8194ZN
see page 16



Türanschlag am Türflügel
door-stop on the door panel
Art.-Nr.: | art no.:
8822MS_-AS



Art.-Nr.: | art no.:
8861KU0-8-2500

Eckduschen – Typ 210 L/R am Glas montiert (Beispiel: Tür schließt links)

corner showers – 8827 type 210 L/R mounted to the glass (example: door closes left)

MADE
IN
GERMANY



Duschwanne (DW) von **950 bis 1200 mm**
shower tray (DW) from **950 up to 1200 mm**

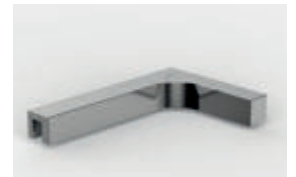

Beispiel Stabilisierungswinkel, beweglich
example stabilizer angle bracket adjustable

Art.-Nr.: | art no.:
8439ZN_L-180

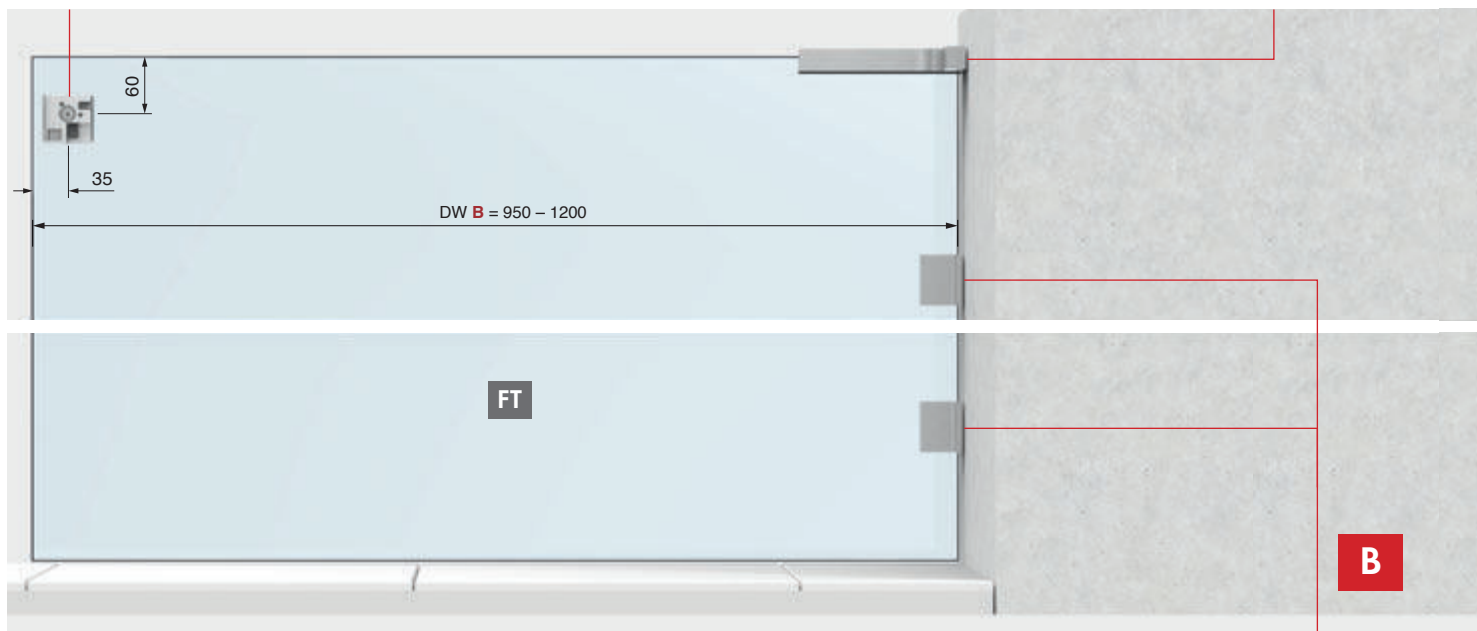

optional | optional



Laufschiene auf das Seitenteil geklemmt
Weitere Infos auf Seite 78
guide rail clamped onto the side panel
further info on page 78



Ecke umlaufend
corner all sided
(8825__-210L140S)



Auch ohne Softstopp möglich.
Also possible without softstopp.
Art.-Nr.: | art. no.:
8827__-210L140



Beispiel FLAMEA+ 8194ZN
Siehe Seite 16
example FLAMEA+ 8194ZN
see page 16

Eckduschen – **Typ 204 L/R** (Beispiel: Tür schließt links)
 corner showers – **type 204 L/R** (example: door closes left)

MADE
 IN
 GERMANY

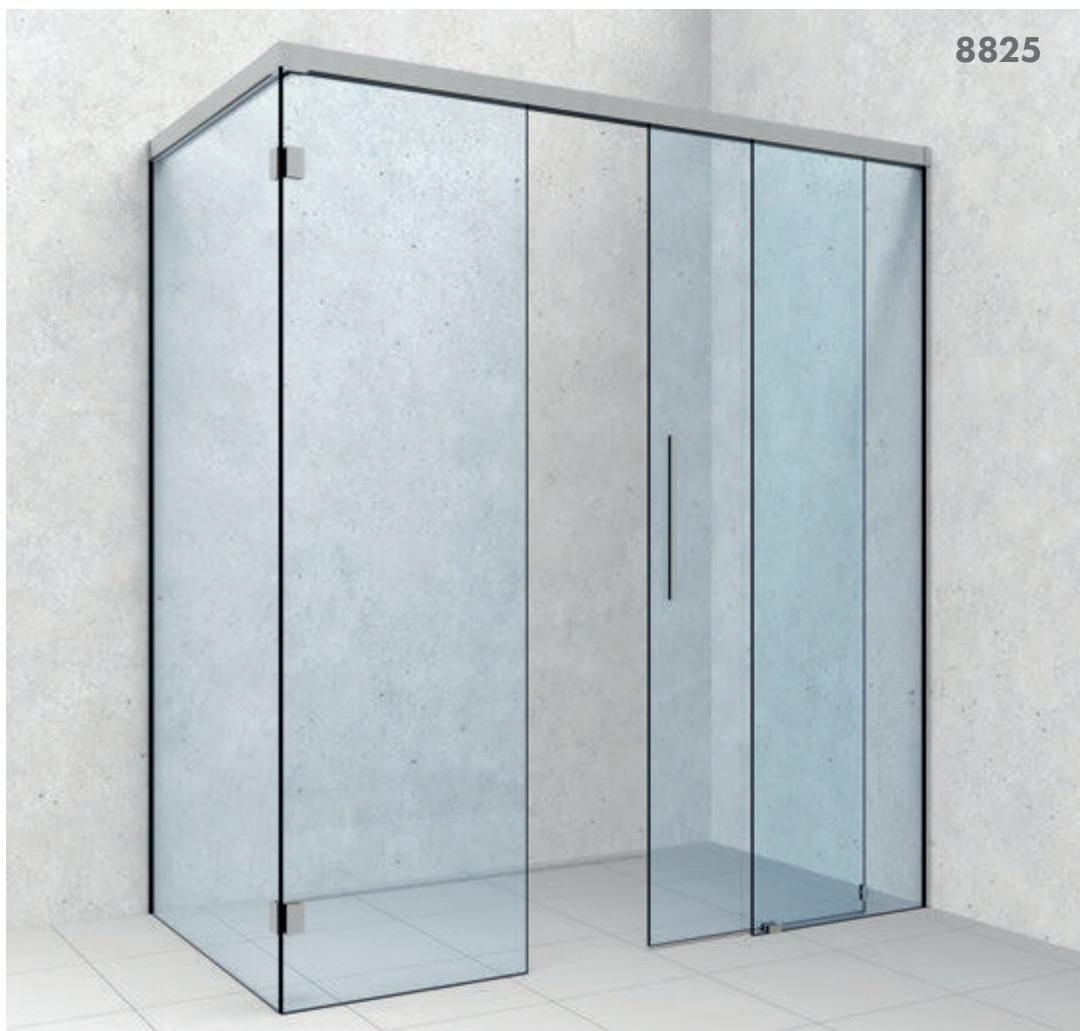

FT

ST

TF

ST

Eckverbinder für **Seitenteil/Festteil**
 corner connector for **side panel/fixed panel**

Variante mit **Glashalter**
 variation with **glass bracket**



Eckduschen – Typ 204 L/R (Beispiel: Tür schließt links)

corner showers – type 204 L/R (example: door closes left)

MADE
IN
GERMANY

Grundinhalt basic contents

Art.-Nr. art no.	Stück piece	Artikelbezeichnung	article description
8822ZNOP-LW	1x	Set mit 2 Laufwagen	set with 2 carriages
8822ZN_-BFL-8	1x	Bodenführung	floor guide
8822ZN_-BWR	2x	Befestigungswinkel rechts	angle bracket right
8822ZN_-BWL	2x	Befestigungswinkel links	angle bracket left
8820-40_	2x	Laufschiene	guide rail
8820-41_	2x	Frontblende	front cover panel
8820-42_	2x	Druckleiste für Seitenteil im Oberrahmen	pressure bar for side panel in top frame
8820-43_	1x	Füllprofil im Oberrahmen	filler profile in the top frame
8822ZN_-EL	1x	Wandhalter am Seitenteil links	wall bracket on the side panel left
8822ZN_-ER	1x	Wandhalter am Seitenteil rechts	wall bracket on the side panel right
8822ZN_-ESS90	1x	Eckverbinder für Seitenteil/Seitenteil	corner connector for side panel/side panel
8822ZN-EA	1x	Türanschlag in der Laufschiene	door-stop in the guide rail
8820-87	1x	Montagehilfe für Randabstände	installation aid for edge distances

Inhalt je nach Größe contents depending on size

Art.-Nr. art no.	Stück piece	Artikelbezeichnung	article description
8822RAL7016-SSDD	1x	Softstopp beidseitig (32 kg)	softstopp on both sides (32 kg)
8822RAL7016-SSD-32	2x	Softstopp einseitig (32 kg)	softstopp single-sided (32 kg)
8822RAL7016-SSD-60	2x	Softstopp einseitig (60 kg)	softstopp single-sided (60 kg)
8822MS_-AS	1x	Türanschlag am Türflügel	door-stop on the door panel
8822VA-AP	1x	Türanschlag im Wandhalter	door-stop in the wall bracket
8820-55KU	10–16x	Kunststoffclips für Blende (Menge je nach Größe)	plastic clips for cover (quantity depending on size)

Standardgrößen (LM) und **Durchgangsmaß (DM)**:
standard sizes (LM) and **threshold dimension (DM)**:

8825_-204_ 160:

DW = 1600 mm
STB links | left = 350 mm
DM = max. 550 mm

8825_-204_ 180:

LM = 1800 mm
STB links | left = 350 mm
DM = max. 650 mm

Weitere Größen auf Anfrage!
other sizes on request!

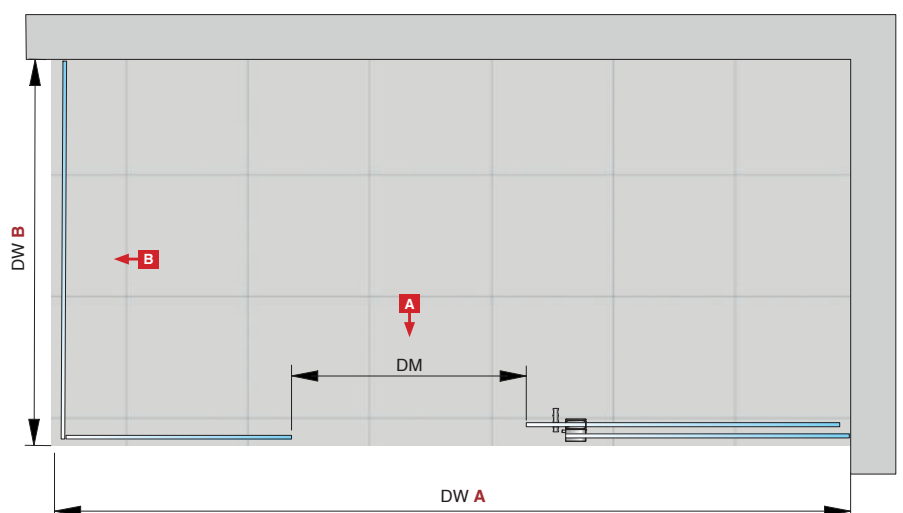

Eckduschen – Typ 204 L/R (Beispiel: Tür schließt links)
 corner showers – type 204 L/R (example: door closes left)

MADE
 IN
 GERMANY



FT ST TF ST

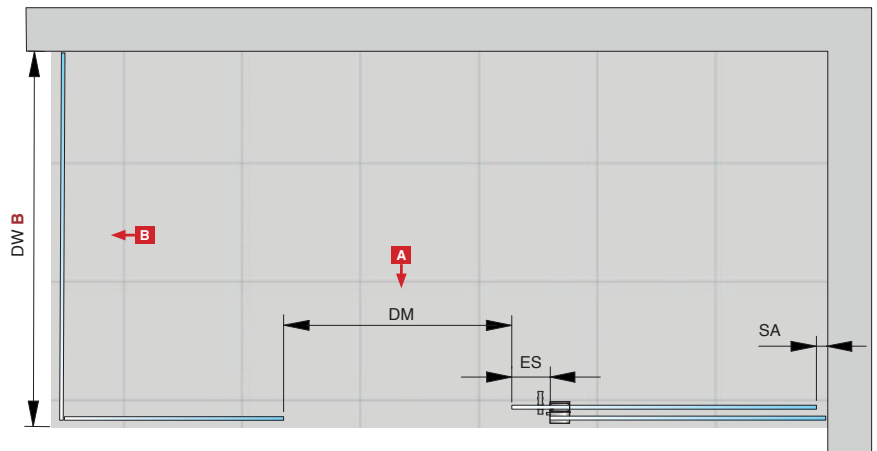
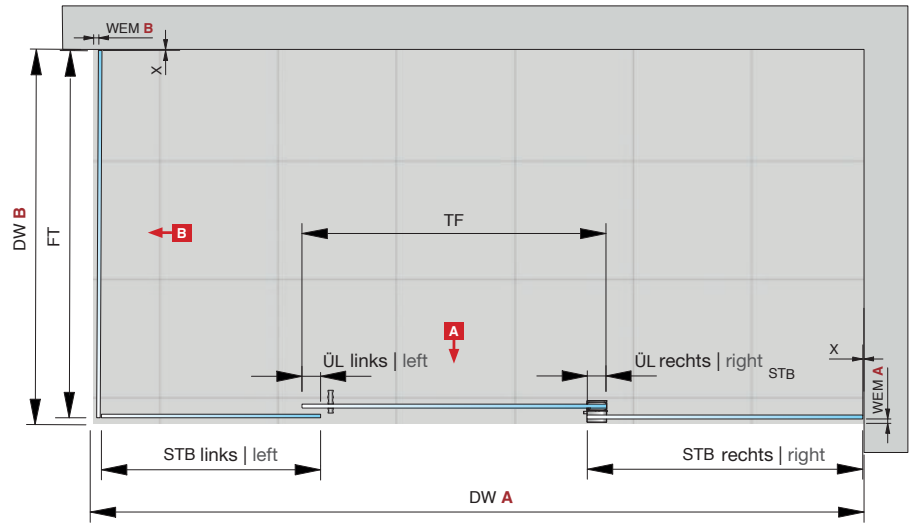

Faustformeln*
 rule of thumb*

Seitenteilbreite (STB L) links (A)

side panel width (STB L) left (A)

$$= \max. DW A / 3$$

Seitenteilbreite (STB R) rechts (A)

side panel width (STB R) right (A)

$$= ((DW A - WEM B - STB L) / 2) - 10$$

Seitenteilhöhe (STH) = GH - 42

side panel height (STH)

Türbreite (TB) (A) | door width (TB) (A)

$$= (DW A - WEM B - STB L) + 2 \times \text{ÜL}^*$$

Türhöhe (TH) | door height (TH)

$$= GH - 42$$

Länge Laufschiene/Blende A

length of guide rail/cover A

$$= DW A - WEM B - 64$$

Länge Laufschiene/Blende B

length of guide rail/cover B

$$= DW B - WEM A - 64$$

Festteilbreite (FTB) (B) | fixed panel width (FTB) (B)

$$= DW B - WEM A - 7$$

Festteilhöhe (FTH) | fixed panel height (FTH)

$$= GH - 42$$

** empfohlen 40 mm | ** recommended 40 mm

* Die Faustformeln dienen nur zur groben Auslegung/Dimensionierung. Im Falle einer Fehlplanung können keine Ersatzansprüche gestellt werden.
 Für die genaue Berechnung der Glasscheiben benutzen Sie bitte unser Berechnungstool auf www.pauli.de oder kontaktieren Sie unsere Anwendungstechnik.

* The rules of thumb serve only for rough dimensioning. In case of planning errors, no claims for compensation can be made.

For the exact calculation of the glass panels, please use our calculation tool at www.pauli.de or contact our application technicians.

Eckduschen – Typ 204 L/R (Beispiel: Tür schließt links)
 corner showers – type 204 L/R (example: door closes left)

MADE
 IN
 GERMANY

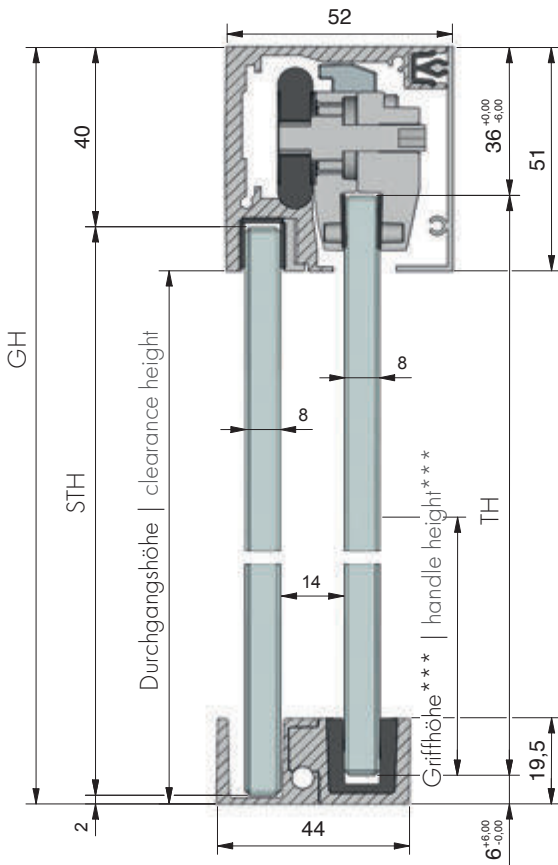

Legende:

- LM = Lichtes Maß
- DW = Duschwanne
- GH = Gesamthöhe
- TF = Türflügel
- TB = Türbreite
- TH = Türhöhe
- ST = Seitenteil
- STB = Seitenteilbreite
- STH = Seitenteilhöhe
- FT = Festteil
- FTB = Festteilbreite
- FTH = Festteilhöhe
- DM = Durchgangsmaß
- ÜL = Überlappung Seitenteil/Tür (** empfohlen 40 mm)
- ES = Einstand Tür Seitenteil (empfohlen 60 mm)
- SA = Stopperabstand
- D = Dichtung
- RA = Randabstand
- WEM = Wanneneinrückmaß
- X = Detail Glas-Wand-Abstand (je nach Beschlag/Profil)

legend:

- LM = total clearance
- DW = shower tray
- GH = total height
- TF = door panel
- TB = door width
- TH = door height
- ST = side panel
- STB = side panel width
- STH = side panel height
- FT = fixed panel
- FTB = fixed panel width
- FTH = fixed panel height
- DM = threshold dimension
- ÜL = side panel door overlap (** recommended 40 mm)
- ES = side panel door overlap (recommended 60 mm)
- SA = stopper distance
- D = seal
- RA = edge distance
- WEM = tray inset dimension
- X = detail of side panel mounting (depending on hardware)

*** Standard 1050 mm
 *** standard 1050 mm

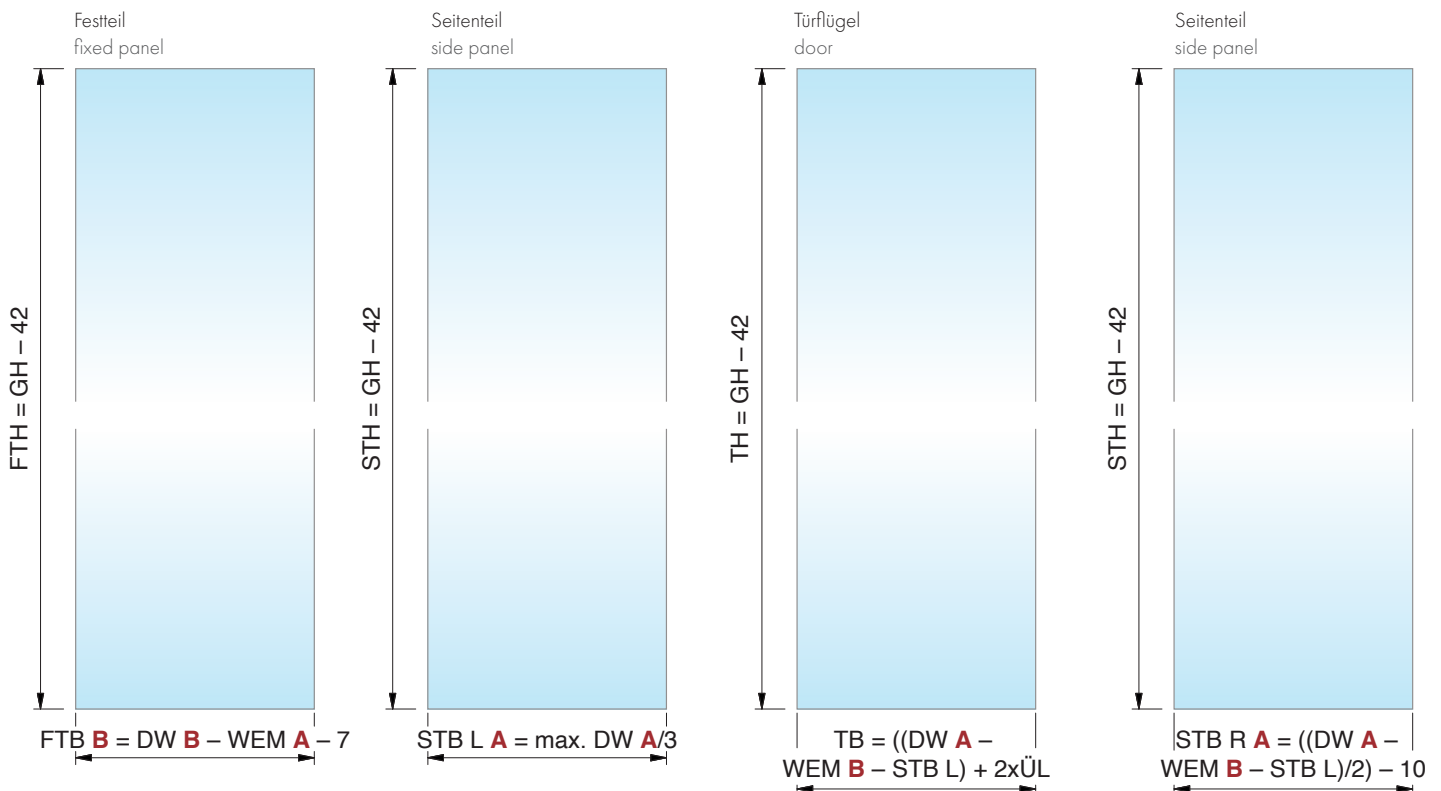

Eckduschen – Typ 204 L/R (Beispiel: Tür schließt links)
 corner showers – type 204 L/R (example: door closes left)

MADE
 IN
 GERMANY



Art.-Nr.
 art no.

8825__-204L180S

Artikelbezeichnung
 article description

EVERYSPACE **COMFORT** Eckdusche,
 mit doppelseitigem Softstopp SSD-60
 EVERYSPACE **COMFORT** corner shower,
 with double-sided softstopp SSDD



B

A

Duschwanne (DW) von **1600 bis 1800 mm**
 shower tray (DW) from **1600 up to 1800 mm**



Wandhalter am Seitenteil
 wall bracket on the side panel
 Art.-Nr.: | art no.:
 8822ZN_-EL/ER



Türanschlag im Wandhalter
 door-stop in wall bracket
 Art.-Nr.: | art no.:
 8822VA-AP



2x Softstopp einseitig (60 kg)
 2x softstopp single-sided (60 kg)
 Art.-Nr.: | art no.:
 8822RAL7016-SSD-60



Türanschlag in der Laufschiene
 door-stop in the guide rail
 Art.-Nr.: | art no.:
 8822ZN_-EA

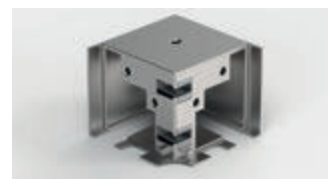

Eckverbinder
 corner connector
 Art.-Nr.: | art no.:
 8822ZN_-ESS90

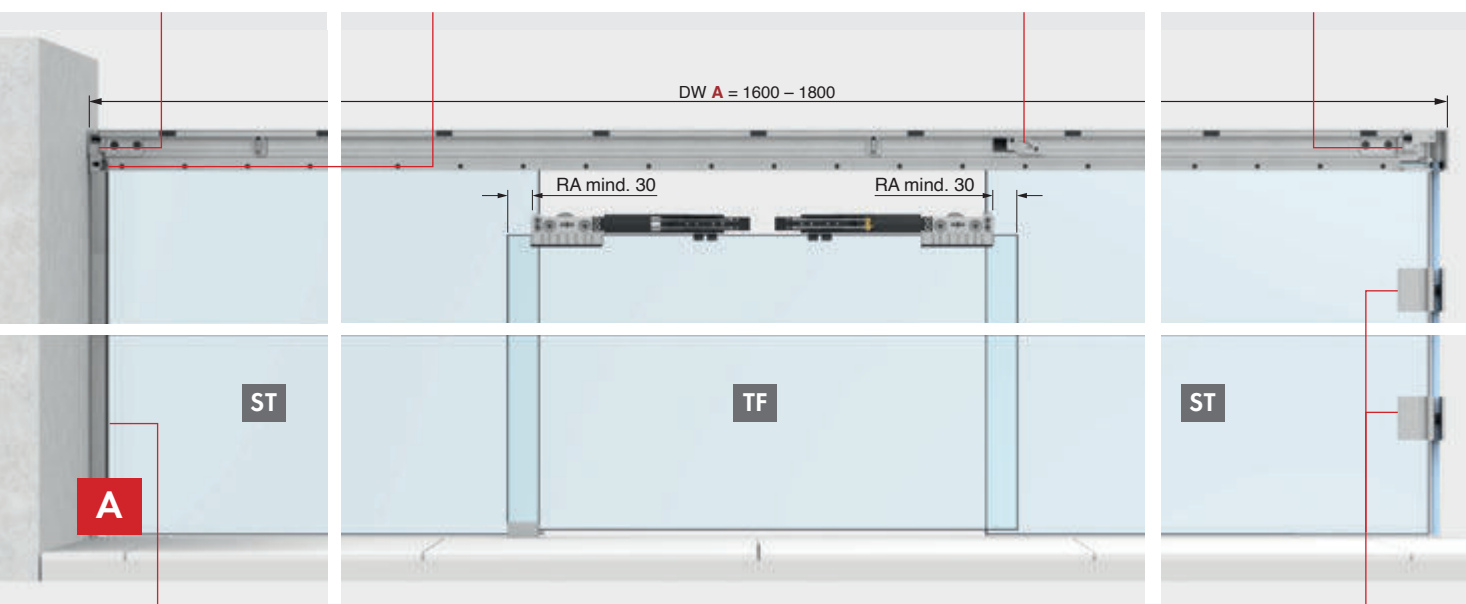

Beispiel U-Profil 8830
 Siehe Seite 14
 example U-Profil 8830
 see page 14

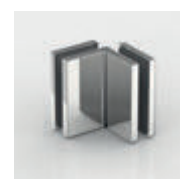

Beispiel FLAMEA+ 8196ZN
 example FLAMEA+ 8196ZN

Eckduschen – Typ 204 L/R (Beispiel: Tür schließt links)
 corner showers – type 204 L/R (example: door closes left)

MADE
 IN
 GERMANY



Duschwanne (DW) von **950 bis 1200 mm**
 shower tray (DW) from **950 up to 1200 mm**



Wandhalter am Seitenteil
 wall bracket on the side panel
 Art.-Nr.: | art no.:
 8822ZN_-EL/ER

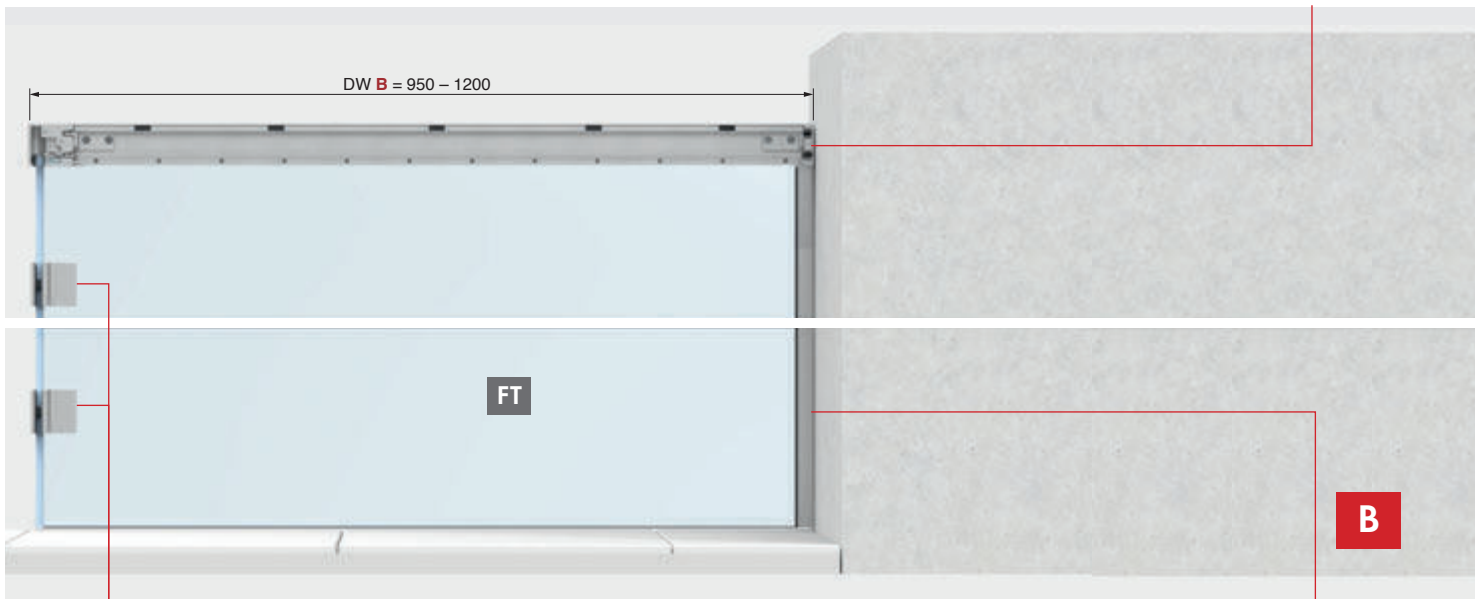

optional | optional



Ecke am Glas (8827)
 corner on glass



Beispiel U-Profil 8830
 Siehe Seite 14
 example U-Profil 8830
 see page 14

Artikelübersicht

article overview

MADE
IN
GERMANY

Art.-Nr. art. no.	Artikelbezeichnung article name
8825__-209-100	EVERYSPACE , ohne Softstopp, mit Eckeinstieg, 2 Türflügel mit 2 Seitenteilen, 750 – 1000 mm EVERYSPACE without softstopp, with corner entry, 2 doors with 2 side panels, 750 – 1000 mm
8825__-209-100S	EVERYSPACE , mit Softstopp, mit Eckeinstieg, 2 Türflügel mit 2 Seitenteilen, 750 – 1000 mm EVERYSPACE with softstopp, with corner entry, 2 doors with 2 side panels, 750 – 1000 mm
8825__-209-120	EVERYSPACE , ohne Softstopp, mit Eckeinstieg, 2 Türflügel mit 2 Seitenteilen, 950 – 1200 mm EVERYSPACE without softstopp, with corner entry, 2 doors with 2 side panels, 950 – 1200 mm
8825__-209-120S	EVERYSPACE COMFORT mit Softstopp, mit Eckeinstieg, 2 Türflügel mit 2 Seitenteilen, 950 – 1200 mm EVERYSPACE COMFORT with softstopp, with corner entry, 2 doors with 2 side panels, 950 – 1200 mm
8825__-209-140	EVERYSPACE , ohne Softstopp, mit Eckeinstieg, 2 Türflügel mit 2 Seitenteilen, 1200- 1400 mm EVERYSPACE without softstopp, with corner entry, 2 doors with 2 side panels, 1200 – 1400 mm
8825__-209-140S	EVERYSPACE COMFORT mit Softstopp, mit Eckeinstieg, 2 Türflügel mit 2 Seitenteilen, 1200- 1400 mm EVERYSPACE COMFORT with softstopp, with corner entry, 2 doors with 2 side panels, 1200 – 1400 mm
8825__-209-160	EVERYSPACE , ohne Softstopp, mit Eckeinstieg, 2 Türflügel mit 2 Seitenteilen, 1400 – 1600 mm EVERYSPACE without softstopp, with corner entry, 2 doors with 2 side panels, 950 – 1200 mm
8825__-209-160S	EVERYSPACE COMFORT mit Softstopp, mit Eckeinstieg, 2 Türflügel mit 2 Seitenteilen, 1400 – 1600 mm EVERYSPACE COMFORT with softstopp, with corner entry, 2 doors with 2 side panels, 1400 – 1600 mm

Eckdusche 209
Wandmontage
corner shower 209
wall mounted



Art.-Nr. art. no.	Artikelbezeichnung article name
8826__-209-100	EVERYSPACE , ohne Softstopp, mit Eckeinstieg, 2 Türflügel mit 2 Seitenteilen, 750 – 1000 mm EVERYSPACE without softstopp, with corner entry, 2 doors with 2 side panels, 750 – 1000 mm
8826__-209-100S	EVERYSPACE , mit Softstopp, mit Eckeinstieg, 2 Türflügel mit 2 Seitenteilen, 750 – 1000 mm EVERYSPACE with softstopp, with corner entry, 2 doors with 2 side panels, 750 – 1000 mm
8826__-209-120	EVERYSPACE , ohne Softstopp, mit Eckeinstieg, 2 Türflügel mit 2 Seitenteilen, 950 – 1200 mm EVERYSPACE without softstopp, with corner entry, 2 doors with 2 side panels, 950 – 1200 mm
8826__-209-120S	EVERYSPACE COMFORT mit Softstopp, mit Eckeinstieg, 2 Türflügel mit 2 Seitenteilen, 950 – 1200 mm EVERYSPACE COMFORT with softstopp, with corner entry, 2 doors with 2 side panels, 950 – 1200 mm
8826__-209-140	EVERYSPACE , ohne Softstopp, mit Eckeinstieg, 2 Türflügel mit 2 Seitenteilen, 1200- 1400 mm EVERYSPACE without softstopp, with corner entry, 2 doors with 2 side panels, 1200 – 1400 mm
8826__-209-140S	EVERYSPACE COMFORT mit Softstopp, mit Eckeinstieg, 2 Türflügel mit 2 Seitenteilen, 1200- 1400 mm EVERYSPACE COMFORT with softstopp, with corner entry, 2 doors with 2 side panels, 1200 – 1400 mm
8826__-209-160	EVERYSPACE , ohne Softstopp, mit Eckeinstieg, 2 Türflügel mit 2 Seitenteilen, 1400 – 1600 mm EVERYSPACE without softstopp, with corner entry, 2 doors with 2 side panels, 1400 – 1600 mm
8826__-209-160S	EVERYSPACE COMFORT mit Softstopp, mit Eckeinstieg, 2 Türflügel mit 2 Seitenteilen, 1400 – 1600 mm EVERYSPACE COMFORT with softstopp, with corner entry, 2 doors with 2 side panels, 1400 – 1600 mm

Eckdusche 209
Deckenmontage
corner shower 209
ceiling mounted



Artikelübersicht

article overview

Art.-Nr. art. no.	Artikelbezeichnung article name
8825__-210L100 8825__-210R100	EVERYSPACE , ohne Softstopp, 1 Türflügel mit 1 Seitenteil und 1 Festteil, 750 – 1000 mm EVERYSPACE without softstopp, 1 door with 1 side panel and 1 fixed panel, 750 – 1000 mm
8825__-210L100S 8825__-210R100S	EVERYSPACE , mit Softstopp, 1 Türflügel mit 1 Seitenteil und 1 Festteil, 750 – 1000 mm EVERYSPACE with softstopp, 1 door with 1 side panel and 1 fixed panel, 750 – 1000 mm
8825__-210L120 8825__-210LR120	EVERYSPACE , ohne Softstopp, 1 Türflügel mit 1 Seitenteil und 1 Festteil, 950-1200 mm EVERYSPACE without softstopp, 1 door with 1 side panel and 1 fixed panel, 950-1200 mm
8825__-210L120S 8825__-210LR120S	EVERYSPACE COMFORT mit Softstopp, 1 Türflügel mit 1 Seitenteil und 1 Festteil, 950-1200 mm EVERYSPACE COMFORT with softstopp, 1 door with 1 side panel and 1 fixed panel, 950-1200 mm
8825__-210L140 8825__-210R140	EVERYSPACE , ohne Softstopp, 1 Türflügel mit 1 Seitenteil und 1 Festteil, 1200-1400 mm EVERYSPACE without softstopp, 1 door with 1 side panel and 1 fixed panel, 1200-1400 mm
8825__-210L140S 8825__-210R140S	EVERYSPACE COMFORT mit Softstopp, 1 Türflügel mit 1 Seitenteil und 1 Festteil, 1200-1400 mm EVERYSPACE COMFORT with softstopp, 1 door with 1 side panel and 1 fixed panel, 1200-1400 mm
8825__-210L160 8825__-210R160	EVERYSPACE , ohne Softstopp, 1 Türflügel mit 1 Seitenteil und 1 Festteil, 1400-1600 mm EVERYSPACE without softstopp, 1 door with 1 side panel and 1 fixed panel, 1400-1600 mm
8825__-210L160S 8825__-210R160S	EVERYSPACE COMFORT mit Softstopp, 1 Türflügel mit 1 Seitenteil und 1 Festteil, 1400-1600 mm EVERYSPACE COMFORT with softstopp, 1 door with 1 side panel and 1 fixed panel, 1400-1600 mm

Eckdusche 210 Wandmontage corner shower 210 wall mounted



Art.-Nr. art. no.	Artikelbezeichnung article name
8827__-210L100 8827__-210R100	EVERYSPACE , ohne Softstopp, 1 Türflügel mit 1 Seitenteil und 1 Festteil, 750 – 1000 mm EVERYSPACE without softstopp, 1 door with 1 side panel and 1 fixed panel, 750 – 1000 mm
8827__-210L100S 8827__-210R100S	EVERYSPACE , mit Softstopp, 1 Türflügel mit 1 Seitenteil und 1 Festteil, 750 – 1000 mm EVERYSPACE with softstopp, 1 door with 1 side panel and 1 fixed panel, 750 – 1000 mm
8827__-210L120 8827__-210LR120	EVERYSPACE , ohne Softstopp, 1 Türflügel mit 1 Seitenteil und 1 Festteil, 950-1200 mm EVERYSPACE without softstopp, 1 door with 1 side panel and 1 fixed panel, 950-1200 mm
8827__-210L120S 8827__-210LR120S	EVERYSPACE COMFORT mit Softstopp, 1 Türflügel mit 1 Seitenteil und 1 Festteil, 950-1200 mm EVERYSPACE COMFORT with softstopp, 1 door with 1 side panel and 1 fixed panel, 950-1200 mm
8827__-210L140 8827__-210R140	EVERYSPACE , ohne Softstopp, 1 Türflügel mit 1 Seitenteil und 1 Festteil, 1200-1400 mm EVERYSPACE without softstopp, 1 door with 1 side panel and 1 fixed panel, 1200-1400 mm
8827__-210L140S 8827__-210R140S	EVERYSPACE COMFORT mit Softstopp, 1 Türflügel mit 1 Seitenteil und 1 Festteil, 1200-1400 mm EVERYSPACE COMFORT with softstopp, 1 door with 1 side panel and 1 fixed panel, 1200-1400 mm
8827__-210L160 8827__-210R160	EVERYSPACE , ohne Softstopp, 1 Türflügel mit 1 Seitenteil und 1 Festteil, 1400-1600 mm EVERYSPACE without softstopp, 1 door with 1 side panel and 1 fixed panel, 1400-1600 mm
8827__-210L160S 8827__-210R160S	EVERYSPACE COMFORT mit Softstopp, 1 Türflügel mit 1 Seitenteil und 1 Festteil, 1400-1600 mm EVERYSPACE COMFORT with softstopp, 1 door with 1 side panel and 1 fixed panel, 1400-1600 mm

Eckdusche 210 – Laufschiene am Glas montiert corner shower 210 – guide rail mounted to the glass



Oberflächen: E3/50 = glanzverchromt, E6EV5 = glanzeloxiert, E6C35 = schwarz eloxiert
surfaces: E3/50 = gloss chrome, E6EV5 = gloss anodized, E6C35 = black anodized

Artikelübersicht

article overview

Eckdusche 210 – Deckenmontage
corner shower 210 – ceiling mounted

Art.-Nr. art. no.	Artikelbezeichnung article name
8826__-210L100 8826__-210R100	EVERYSPACE , ohne Softstopp, 1 Türflügel mit 1 Seitenteil und 1 Festteil, 750-1000 mm EVERYSPACE without softstopp, 1 door with 1 side panel and 1 fixed panel, 750-1000 mm
8826__-210L100S 8826__-210R100S	EVERYSPACE , mit Softstopp, 1 Türflügel mit 1 Seitenteil und 1 Festteil, 750-1000 mm EVERYSPACE with softstopp, 1 door with 1 side panel and 1 fixed panel, 750-1000 mm
8826__-210L120 8826__-210R120	EVERYSPACE , ohne Softstopp, 1 Türflügel mit 1 Seitenteil und 1 Festteil, 950-1200 mm EVERYSPACE without softstopp, 1 door with 1 side panel and 1 fixed panel, 950-1200 mm
8826__-210L120S 8826__-210R120S	EVERYSPAC ECOMFORT mit Softstopp, 1 Türflügel mit 1 Seitenteil und 1 Festteil, 950-1200 mm EVERYSPACE COMFORT with softstopp, 1 door with 1 side panel and 1 fixed panel, 950-1200 mm
8826__-210L140 8826__-210R140	EVERYSPACE , ohne Softstopp, 1 Türflügel mit 1 Seitenteil und 1 Festteil, 1200-1400 mm EVERYSPACE without softstopp, 1 door with 1 side panel and 1 fixed panel, 1200-1400 mm
8826__-210L140S 8826__-210R140S	EVERYSPACE COMFORT mit Softstopp, 1 Türflügel mit 1 Seitenteil und 1 Festteil, 1200-1400 mm EVERYSPACE COMFORT with softstopp, 1 door with 1 side panel and 1 fixed panel, 1200-1400 mm
8826__-210L160 8826__-210R160	EVERYSPACE COMFORT mit Softstopp, 1 Türflügel mit 1 Seitenteil und 1 Festteil, 1400-1600 mm EVERYSPACE COMFORT with softstopp, 1 door with 1 side panel and 1 fixed panel, 1400-1600 mm
8826__-210L160S 8826__-210R160S	EVERYSPACE , ohne Softstopp, 1 Türflügel mit 1 Seitenteil und 1 Festteil, 1400-1600 mm EVERYSPACE without softstopp, 1 door with 1 side panel and 1 fixed panel, 1400-1600 mm

Eckdusche 204 – Wandmontage
corner shower 204 – wall mounted

Art.-Nr. art. no.	Artikelbezeichnung article name
8825__-204L160 8825__-204R160	EVERYSPACE , ohne Softstopp, 1 Türflügel mit 2 Seitenteilen und 1 Festteil, 1400-1600 mm EVERYSPACE without softstopp, 1 door with 2 side panels and 1 fixed panel, 1400-1600 mm
8825__-204L160S 8825__-204R160S	EVERYSPACE COMFORT mit Softstopp, 1 Türflügel mit 2 Seitenteilen und 1 Festteil, 1400-1600 mm EVERYSPACE COMFORT with softstopp, 1 door with 2 side panels and 1 fixed panel, 1400-1600 mm
8825__-204L180 8825__-204R180	EVERYSPACE , ohne Softstopp, 1 Türflügel mit 2 Seitenteilen und 1 Festteil, 1600-1800 mm EVERYSPACE without softstopp, 1 door with 2 side panels and 1 fixed panel, 1600-1800 mm
8825__-204L180S 8825__-204R180S	EVERYSPACE COMFORT mit Softstopp, 1 Türflügel mit 2 Seitenteilen und 1 Festteil, 1600-1800 mm EVERYSPACE COMFORT with softstopp, 1 door with 2 side panels and 1 fixed panel, 1600-1800 mm

Eckdusche 204 – Laufschiene am Glas montiert
Eckdusche 204 – guide rail mounted to the glass

Art.-Nr. art. no.	Artikelbezeichnung article name
8827__-204L160 8827__-204R160	EVERYSPACE , ohne Softstopp, 1 Türflügel mit 2 Seitenteilen und 1 Festteil, 1400-1600 mm EVERYSPACE without softstopp, 1 door with 2 side panels and 1 fixed panel, 1400-1600 mm
8827__-204L160S 8827__-204R160S	EVERYSPACE COMFORT mit Softstopp, 1 Türflügel mit 2 Seitenteilen und 1 Festteil, 1400-1600 mm EVERYSPACE COMFORT with softstopp, 1 door with 2 side panels and 1 fixed panel, 1400-1600 mm
8827__-204L180 8827__-204R180	EVERYSPACE , ohne Softstopp, 1 Türflügel mit 2 Seitenteilen und 1 Festteil, 1600-1800 mm EVERYSPACE without softstopp, 1 door with 2 side panels and 1 fixed panel, 1600-1800 mm
8827__-204L180S 8827__-204R180S	EVERYSPACE COMFORT mit Softstopp, 1 Türflügel mit 2 Seitenteilen und 1 Festteil, 1600-1800 mm EVERYSPACE COMFORT with softstopp, 1 door with 2 side panels and 1 fixed panel, 1600-1800 mm



Artikelübersicht

article overview

Eckdusche 204 – Deckenmontage

corner shower 204 – ceiling mounted

Art.-Nr. art. no.	Artikelbezeichnung article name
8826__-204L160	EVERYSPACE, ohne Softstopp, 1 Türflügel mit 2 Seitenteilen und 1 Festteil, 1400-1600 mm
8826__-204R160	EVERYSPACE without softstopp, 1 door with 2 side panels and 1 fixed panel, 1400-1600 mm
8826__-204L160S	EVERYSPACE COMFORT mit Softstopp, 1 Türflügel mit 2 Seitenteilen und 1 Festteil, 1400-1600 mm
8826__-204R160S	EVERYSPACE COMFORT with softstopp, 1 door with 2 side panels and 1 fixed panel, 1400-1600 mm
8826__-204L180	EVERYSPACE, ohne Softstopp, 1 Türflügel mit 2 Seitenteilen und 1 Festteil, 1600-1800 mm
8826__-204R180	EVERYSPACE without softstopp, 1 door with 2 side panels and 1 fixed panel, 1600-1800 mm
8826__-204L180S	EVERYSPACE COMFORT mit Softstopp, 1 Türflügel mit 2 Seitenteilen und 1 Festteil, 1600-1800 mm
8826__-204R180S	EVERYSPACE COMFORT with softstopp, 1 door with 2 side panels and 1 fixed panel, 1600-1800 mm



Eckdusche 213 – Wandmontage

corner shower 213 – wall mounted

Art.-Nr. art. no.	Artikelbezeichnung article name
8825__-213-220	EVERYSPACE, ohne Softstopp, 2 Türflügel mit 2 Seitenteilen und 1 Festteil, 2000 – 2200 mm
	EVERYSPACE without softstopp, 2 doors with 2 side panels and 1 fixed panel, 2000 – 2200 mm
8825__-213-220S	EVERYSPACE COMFORT mit Softstopp, 2 Türflügel mit 2 Seitenteilen und 1 Festteil, 2000 – 2200 mm
	EVERYSPACE COMFORT with softstopp, 2 doors with 2 side panels and 1 fixed panel, 2000 – 2200 mm



Eckdusche 213 – Laufschiene am Glas montiert

corner shower 213 – guide rail mounted to the glass

Art.-Nr. art. no.	Artikelbezeichnung article name
8827__-213L220	EVERYSPACE, ohne Softstopp, 2 Türflügel mit 2 Seitenteilen und 1 Festteil, 2000 – 2200 mm
8827__-213R220	EVERYSPACE without softstopp, 2 doors with 2 side panels and 1 fixed panel, 2000 – 2200 mm
8827__-213L220S	EVERYSPACE COMFORT mit Softstopp, 2 Türflügel mit 2 Seitenteilen und 1 Festteil, 2000 – 2200 mm
8827__-213R220S	EVERYSPACE COMFORT with softstopp, 2 doors with 2 side panels and 1 fixed panel, 2000 – 2200 mm



Eckdusche 213 – Deckenmontage

Eckdusche 213 – ceiling mounted

Art.-Nr. art. no.	Artikelbezeichnung article name
8826__-213-220	EVERYSPACE, ohne Softstopp, 2 Türflügel mit 2 Seitenteilen und 1 Festteil, 2000 – 2200 mm
	EVERYSPACE without softstopp, 2 doors with 2 side panels and 1 fixed panel, 2000 – 2200 mm
8826__-213-220S	EVERYSPACE COMFORT mit Softstopp, 2 Türflügel mit 2 Seitenteilen und 1 Festteil, 2000 – 2200 mm
	EVERYSPACE COMFORT with softstopp, 2 doors with 2 side panels and 1 fixed panel, 2000 – 2200 mm



Oberflächen: E3/50 = glanzverchromt, E6EV5 = glanzeloxiert, E6C35 = schwarz eloxiert
 surfaces: E3/50 = gloss chrome, E6EV5 = gloss anodized, E6C35 = black anodized



U-Duschen

U-showers

Typ 407 (L/R)
type 407 (L/R)



Art.-Nr. | art. no. **8828**

U-Dusche – Laufschiene umlaufend

U-shower – guide rail all sided

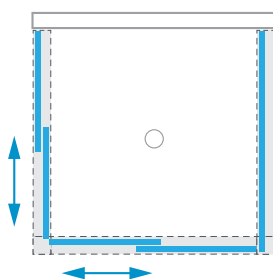

Typen-Übersicht U-Dusche
type overview U-shower

Typ 403 (L/R)
type 403 (L/R)

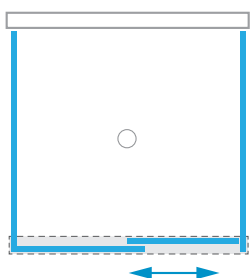
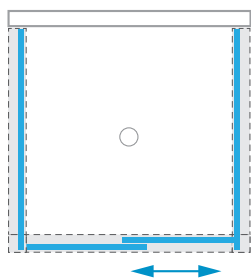

Typ 406
type 406

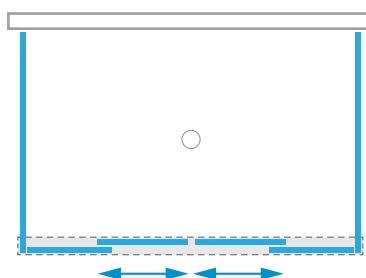
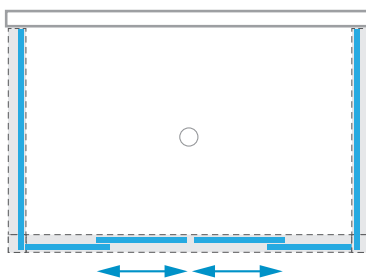

Art.-Nr. | art. no. **8828**

U-Dusche – Laufschiene umlaufend
U-shower – guide rail all sided

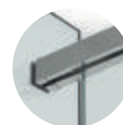

Art.-Nr. | art. no. **8831**

U-Dusche – Laufschiene am Glas montiert
U-shower – guide rail mounted to the glass

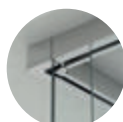

Alle Typen für Deckenmontage (Art.-Nr. 8829) erhältlich.
All types also possible as ceiling mounted (art. no. 8829).

U-Duschen – **Typ 403 L/R Deckenmontage** (Beispiel: Tür schließt links)
U-showers – **type 403 L/R ceiling mounted** (example: door closes left)

MADE
IN
GERMANY



FT

TF

ST

FT

Eckverbinder für **Seitenteil/Festteil** – Deckenmontage
corner connector for **side panel/fixed panel** – ceiling mounted



U-Duschen – Typ 403 L/R Deckenmontage (Beispiel: Tür schließt links)

U-showers – type 403 L/R ceiling mounted (example: door closes left)

Grundinhalt
basic contents

Art.-Nr. art no.	Stück piece	Artikelbezeichnung	article description
8822ZNOP-LW	1x	Set mit 2 Laufwagen	set with 2 carriages
8822ZN_-BFL-8	1x	Bodenführung	floor guide
8822ZN_-BWR	1x	Befestigungswinkel rechts	angle bracket right
8822ZN_-BWL	1x	Befestigungswinkel links	angle bracket left
8820-40_	3x	Laufschiene	guide rail
8820-41_	3x	Frontblende	front cover panel
8820-42_	3x	Druckleiste für Seitenteil im Oberrahmen	pressure bar for side panel in top frame
8820-43_	1x	Füllprofil im Oberrahmen	filler profile in the top frame
8822ZN_-EL	1x	Wandhalter am Seitenteil links	wall bracket on the side panel left
8822ZN_-ER	1x	Wandhalter am Seitenteil rechts	wall bracket on the side panel right
8822ZN_-ESS90	1x	Eckverbinder für Seitenteil/Seitenteil	corner connector for side panel/side panel
8822ZN_-EST90L	1x	Eckverbinder für Tür/Seitenteil	corner connector for door/side panel
8861KU0-8-2500	1x	Dichtprofil	sealing profile
8820-87	1x	Montagehilfe für Randabstände	installation aid for edge distances

Inhalt je nach Größe
contents depending on size

Art.-Nr. art no.	Stück piece	Artikelbezeichnung	article description
8822RAL7016-SSDD	1x	Softstopp beidseitig (32 kg)	softstopp double-sided (32 kg)
8822RAL7016-SSD-32	2x	Softstopp einseitig (32 kg)	softstopp single-sided (32 kg)
8822RAL7016-SSD-60	2x	Softstopp einseitig (60 kg)	softstopp single-sided (60 kg)
8822MS_-AS	1x	Türanschlag am Türflügel	door-stop on the door panel
8822VA-AP	1x	Türanschlag im Wandhalter	door-stop in the wall bracket
8820-55KU	10-18x	Kunststoffclips für Blende (Menge je nach Größe)	plastic clips for cover (quantity depending on size)

Standardgrößen (LM) und **Durchgangsmaß (DM):**
standard sizes (LM) and **threshold dimension (DM):**

8829_-403_100:

LM: 750-1000 mm DM = max. 440 mm

8829_-403_120:

LM: 950 – 1200 mm DM = max. 540 mm

8829_-403_140:

LM: 1200 – 1400 mm DM = max. 640 mm

8829_-403_160:

LM: 1400 – 1600 mm DM = max. 740 mm

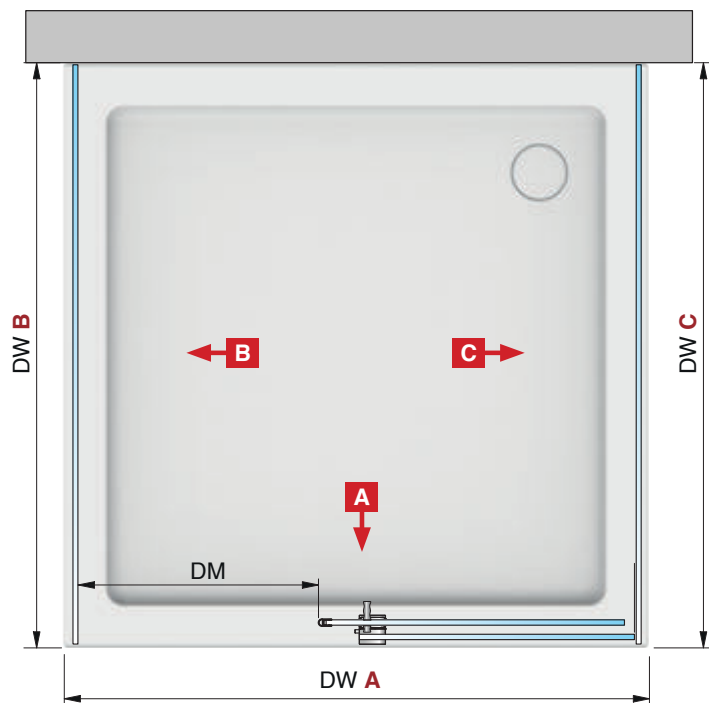

U-Duschen – Typ 403 L/R Deckenmontage (Beispiel: Tür schließt links)

U-showers – type 403 L/R ceiling mounted (example: door closes left)

MADE
IN
GERMANY



FT

TF

ST

FT

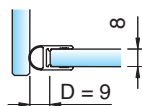
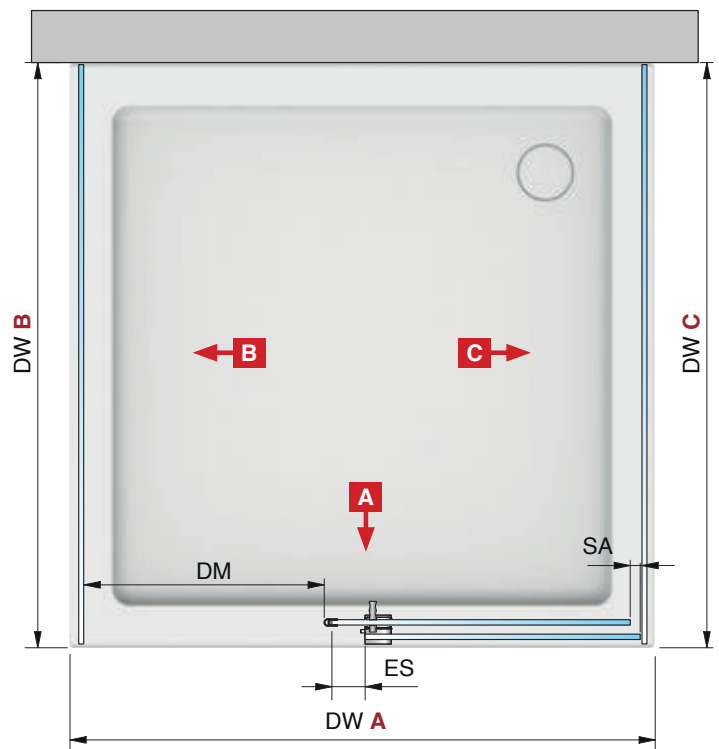
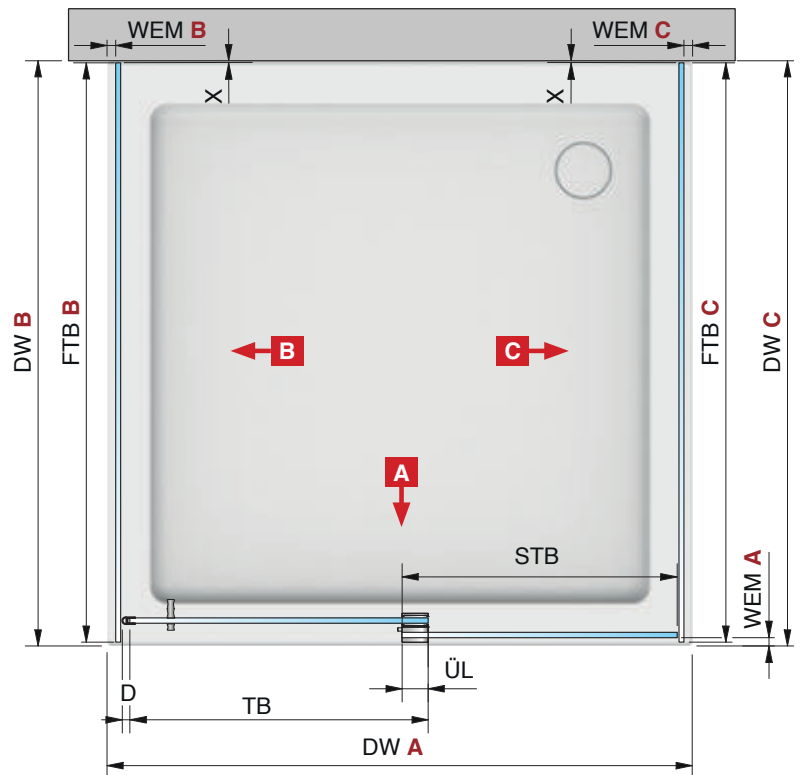

Faustformeln*
rule of thumb*

Seitenteilbreite (STB) **A**

side panel width (STB) **A**

$$= ((DW \mathbf{A} - (WEM \mathbf{B} + \mathbf{C})/2) - 10$$

Seitenteilhöhe (STH) = GH - 42

side panel height (STH)

Türbreite (TB) | door width (TB)

$$= ((DW \mathbf{A} - (WEM \mathbf{B} + \mathbf{C}) - 55)/2) + \mathbf{ÜL}^{**}$$

Türhöhe (TH) = GH - 42

door height (TH)

Länge Laufschiene/Blende **A, B** und **C**

length of guide rail/cover **A, B** and **C**

$$\mathbf{A} = DW \mathbf{A} - (WEM \mathbf{B} + \mathbf{C}) - 103$$

$$\mathbf{B} = (DW \mathbf{B} - WEM \mathbf{A}) - 64$$

$$\mathbf{C} = (DW \mathbf{C} - WEM \mathbf{A}) - 64$$

Festteilbreite (FTB) **B** und **C**

fixed panel width (FTB) **B** and **C**

$$= (DW \mathbf{B} \text{ oder } | \text{ or } \mathbf{C} - WEM \mathbf{A}) - 7$$

Festteilhöhe (FTH) | fixed panel height (FTH)

$$= GH - 42$$

** empfohlen 40 mm | ** recommended 40 mm

* Die Faustformeln dienen nur zur groben Auslegung/Dimensionierung. Im Falle einer Fehlplanung können keine Ersatzansprüche gestellt werden.

Für die genaue Berechnung der Glasscheiben benutzen Sie bitte unser Berechnungstool auf www.pauli.de oder kontaktieren Sie unsere Anwendungstechnik.

* The rules of thumb serve only for rough dimensioning. In case of planning errors, no claims for compensation can be made.

For the exact calculation of the glass panels, please use our calculation tool at www.pauli.de or contact our application technicians.

U-Duschen – Typ 403 L/R Deckenmontage (Beispiel: Tür schließt links)
 U-showers – type 403 L/R ceiling mounted (example: door closes left)

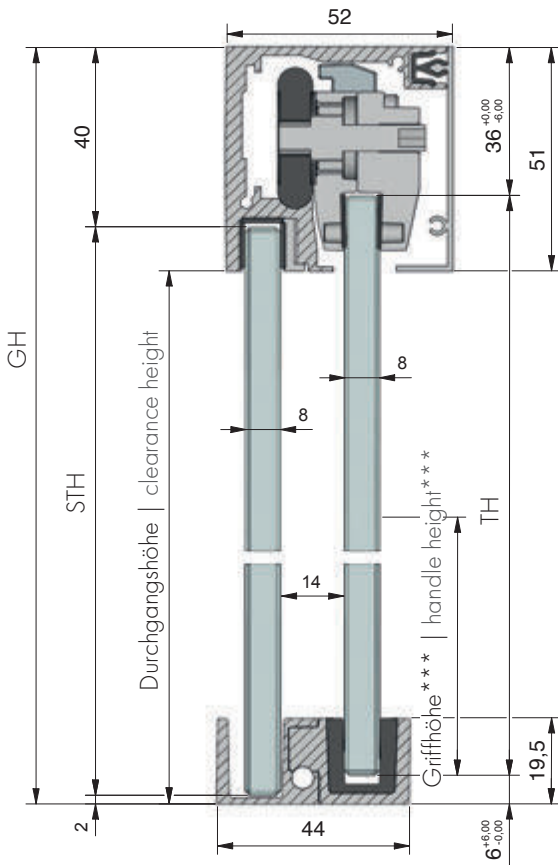

Legende:

- LM = Lichtes Maß
- DW = Duschwanne
- GH = Gesamthöhe
- TF = Türflügel
- TB = Türbreite
- TH = Türhöhe
- ST = Seitenteil
- STB = Seitenteilbreite
- STH = Seitenteilhöhe
- FT = Festteil
- FTB = Festteilbreite
- FTH = Festteilhöhe
- DM = Durchgangsmaß
- ÜL = Überlappung Seitenteil/Tür (** empfohlen 40 mm)
- ES = Einstand Tür Seitenteil (empfohlen 60 mm)
- SA = Stopperabstand
- D = Dichtung
- RA = Randabstand
- WEM = Wanneneinrückmaß
- X = Detail Glas-Wand-Abstand (je nach Beschlag/Profil)

legend:

- LM = total clearance
- DW = shower tray
- GH = total height
- TF = door panel
- TB = door width
- TH = door height
- ST = side panel
- STB = side panel width
- STH = side panel height
- FT = fixed panel
- FTB = fixed panel width
- FTH = fixed panel height
- DM = threshold dimension
- ÜL = side panel door overlap (** recommended 40 mm)
- ES = side panel door overlap (recommended 60 mm)
- SA = stopper distance
- D = seal
- RA = edge distance
- WEM = tray inset dimension
- X = detail of side panel mounting (depending on hardware)

*** Standard 1050 mm
 *** standard 1050 mm

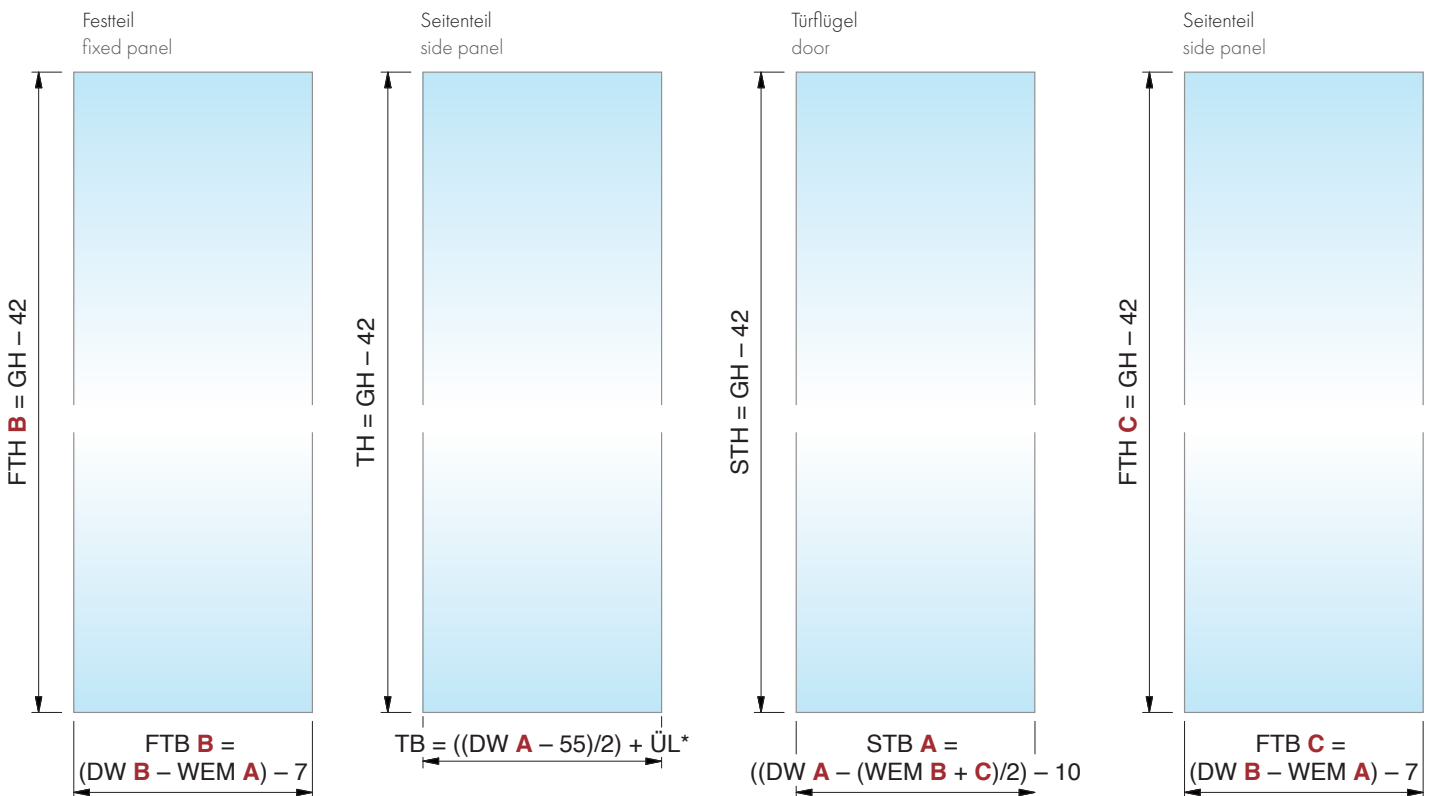

U-Duschen – Typ 403 L/R Deckenmontage (Beispiel: Tür schließt links)

U-showers – type 403 L/R ceiling mounted (example: door closes left)

MADE
IN
GERMANY



B **A** **C**

Art.-Nr.
art no.

8829__-210L120S
Deckenmontage
ceiling mounted

Artikelbezeichnung
article description

EVERYSPACE **COMFORT** U-Dusche,
mit doppelseitigem Softstopp SSDD
EVERYSPACE **COMFORT** corner shower,
with double-sided softstopp SSDD



Duschwanne (DW) von **950 bis 1200 mm (B/C)**
shower tray (DW) from **950 up to 1200 mm (B/C)**



Wandhalter am Seitenteil
wall bracket on the side panel
Art.-Nr.: | art no.:
8822ZN_-EL/ER

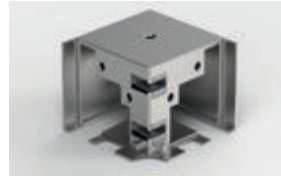

Eckverbinder Seitenteil/Seitenteil
corner connector side panel/side panel
Art.-Nr.: | art no.:
8822ZN_-ESS90



Türanschlag im Wandhalter
door-stop in wall bracket
Art.-Nr.: | art no.:
8822VA-AP

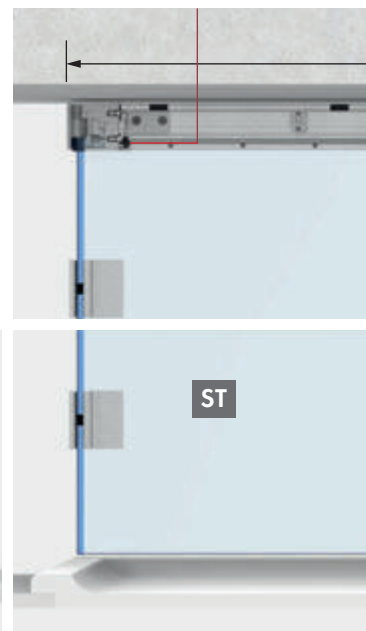
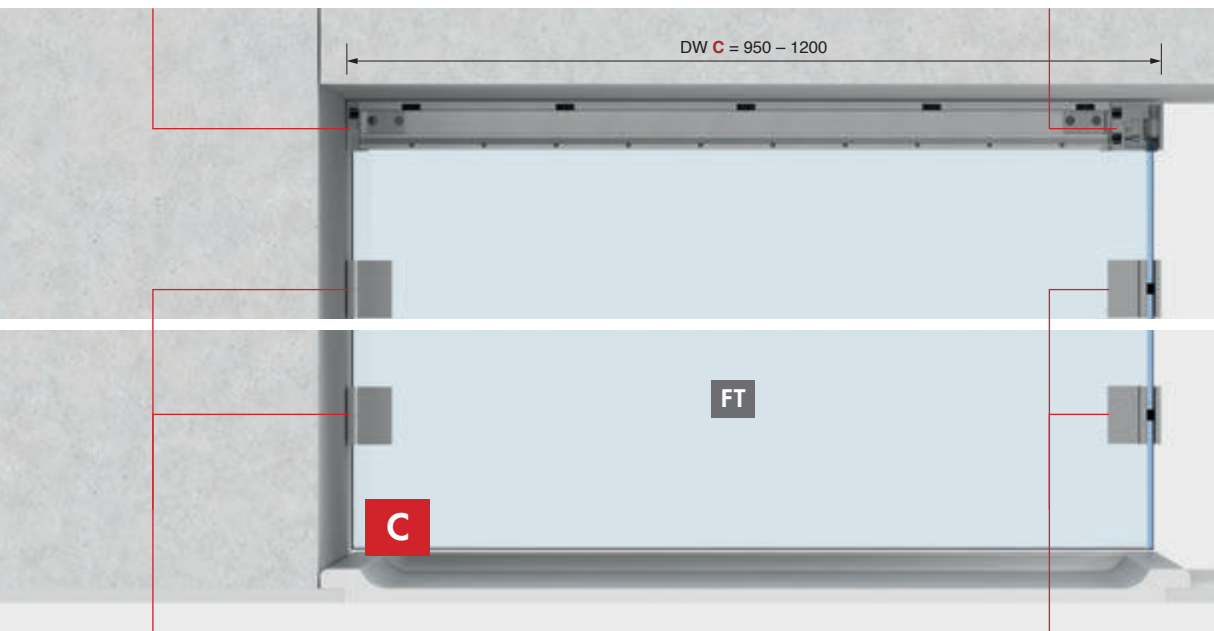

Beispiel FLAMEA+ 8194ZN
Siehe Seite 16
example FLAMEA+ 8194ZN
see page 16

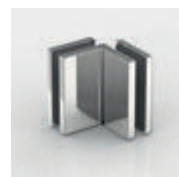

Beispiel FLAMEA+ 8196ZN
example FLAMEA+ 8196ZN



U-Duschen – Typ 403 L/R Deckenmontage (Beispiel: Tür schließt links)
U-showers – type 403 L/R ceiling mounted (example: door closes left)

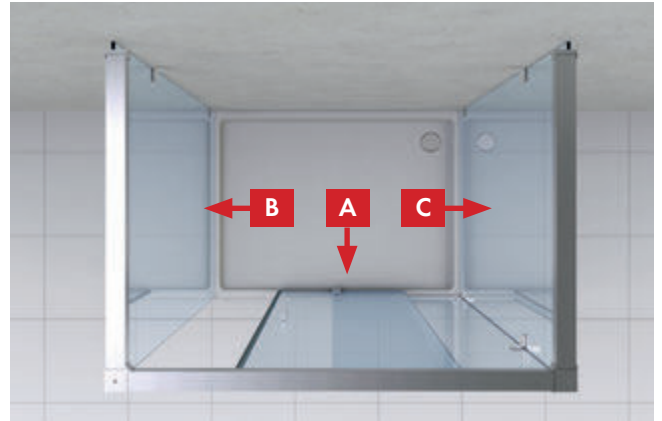

Duschwanne (DW) von **1200 bis 1400 mm (A)**
shower tray (DW) from **1200 up to 1400 mm (A)**

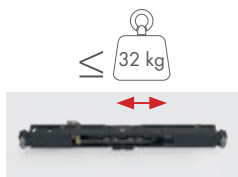

Softstopp doppelseitig (32 kg)
softstopp double-sided (32 kg)
Art.-Nr.: | art. no.:
8822RAL7016-SSDD

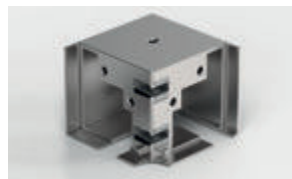

Eckverbinder Seitenteil/Türflügel
corner connector side panel/door
Art.-Nr.: | art no.:
8822ZN_-EST90



Wandhalter am Seitenteil
wall bracket on the side panel
Art.-Nr.: | art no.:
8822ZN_-EL/ER

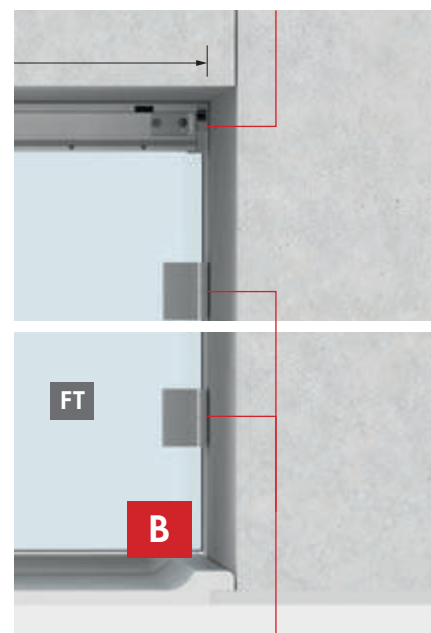
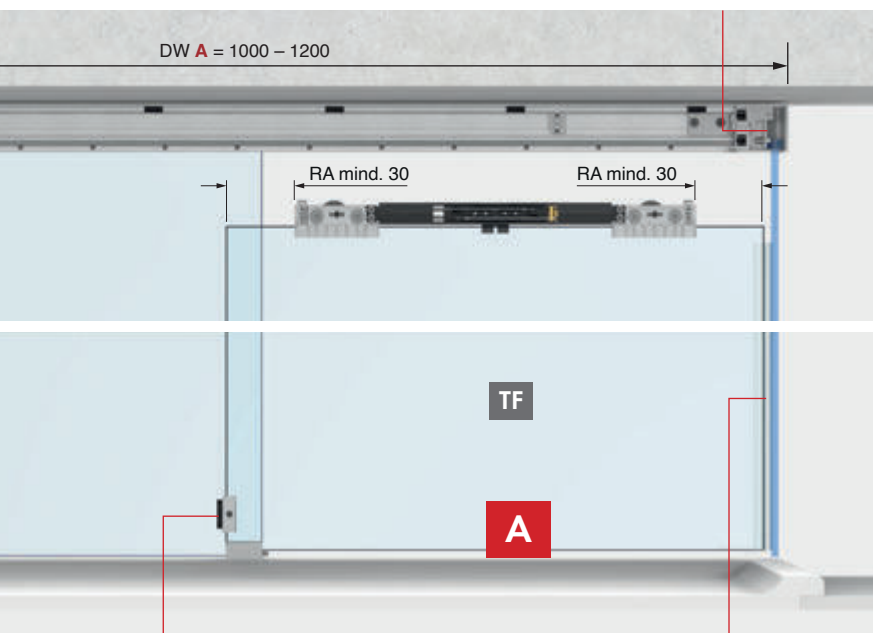

Türanschlag am Türflügel
door-stop on the door panel
Art.-Nr.: | art no.:
8822MS_-AS

optional | optional



Auch ohne Softstopp möglich.
also possible without softstopp
Art.-Nr.: | art. no.:
8829_-210L120



Art.-Nr.: | art no.:
8861KU0-8-2500

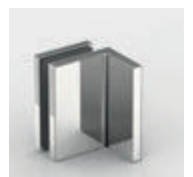

Beispiel FLAMEA+ 8194ZN
Siehe Seite 16
example FLAMEA+ 8194ZN
see page 16

U-Duschen – Typ 406 Laufschiene am Glas montiert
 U-showers – type 406 guide rail mounted on the glass

MADE
 IN
 GERMANY



8831

FT ST TF

TF ST FT

Türanschlag in der Laufschiene
door-stop in the guide rail

Stabilisierung mit Funktion – **die neue Duschablage**
 stabilization with function – **the new shower tray**

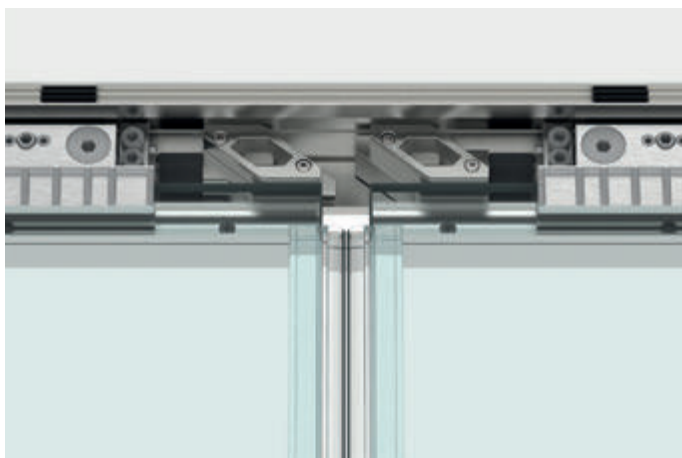

8822ZN_-EA – für 2-flügelige Türen und Sonderlösungen
 8822ZN_-EA – for double doors and special solutions

U-Duschen – Typ 406 Laufschiene am Glas montiert

U-showers – type 406 guide rail mounted on the glass

MADE
IN
GERMANY

Grundinhalt basic contents

Art.-Nr. art no.	Stück piece	Artikelbezeichnung	article description
8822ZNOP-LW	2x	Set mit 2 Laufwagen	set with 2 carriages
8822ZN_-BFL-8	1x	Bodenführung links	floor guide left
8822ZN_-BFR-8	1x	Bodenführung rechts	floor guide right
8822ZN_-BWR	1x	Befestigungswinkel rechts	angle bracket right
8822ZN_-BWL	1x	Befestigungswinkel links	angle bracket left
8820-40_	1x	Laufschiene	guide rail
8820-41_	1x	Frontblende	front cover panel
8820-42_	1x	Druckleiste für Seitenteil im Oberrahmen	pressure bar for side panel in top frame
8820-43_	1x	Füllprofil im Oberrahmen	filler profile in the top frame
8822ZN_-GRL	1x	Glashalter links	glass bracket left
8822ZN_-GRS	1x	Glashalter rechts	glass bracket right
8822VA-AP	2x	Türanschlag im Wandhalter	door-stop in the wall bracket
8822VA-EA	2x	Türanschlag in der Laufschiene	door-stop in the guide rail
8850KU0-8-2500	1x	Dichtprofil	sealing profile
8820-87	1x	Montagehilfe für Randabstände	installation aid for edge distances

Inhalt je nach Größe contents depending on size

Art.-Nr. art no.	Stück piece	Artikelbezeichnung	article description
8822RAL7016-SSDD	1x	Softstopp beidseitig (32 kg)	softstopp double-sided (32 kg)
8822RAL7016-SSD-32	2x	Softstopp einseitig (32 kg)	softstopp single-sided (32 kg)
8822RAL7016-SSD-60	2x	Softstopp einseitig (60 kg)	softstopp single-sided (60 kg)
8822MS_-AS	1x	Türanschlag am Türflügel	door-stop on the door panel
8820-55KU	10–18x	Kunststoffclips für Blende (Menge je nach Größe)	plastic clips for cover (quantity depending on size)

Standardgrößen (LM) und **Durchgangsmaß (DM):**
standard sizes (LM) and **threshold dimension (DM):**

8831_-406 220:

LM: 200 – 2200 mm DM = max. 960 mm

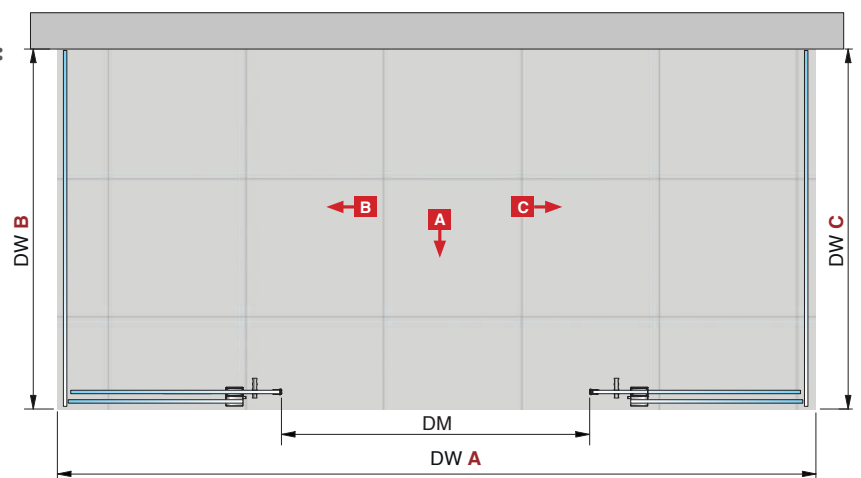

U-Duschen – Typ 406 Laufschiene am Glas montiert
U-showers – type 406 guide rail mounted on the glass

MADE
IN
GERMANY



FT ST TF TF ST FT

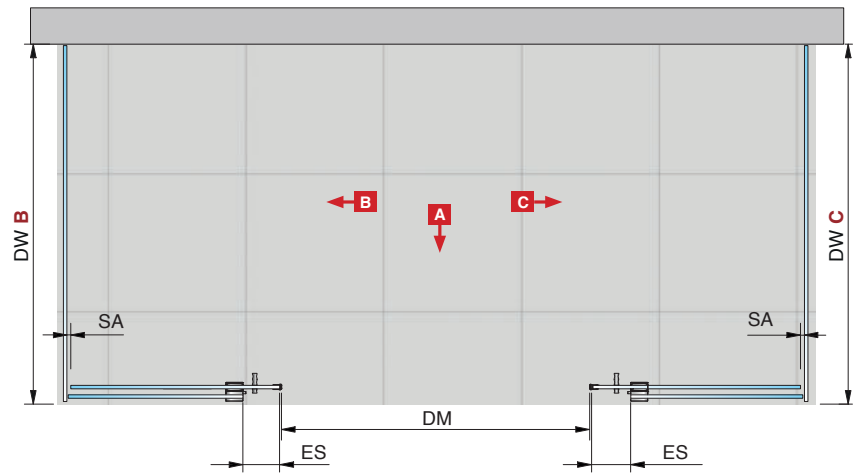
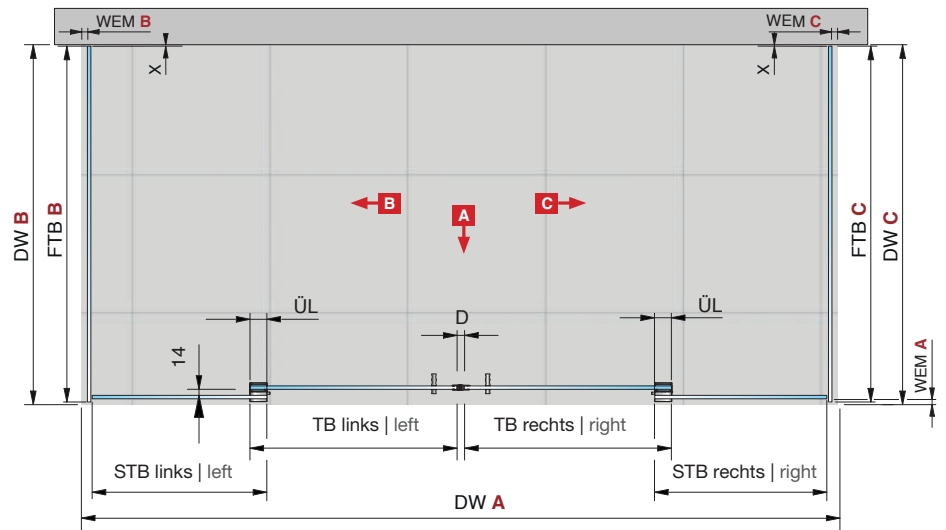

Faustformeln*
rule of thumb*

Seitenteilbreite (STB) links und rechts
side panel width (STB) left and right
= $(DW A - (WEM B + C) - 20) / 4 - 10$

Seitenteilhöhe (STH)
side panel height (STH)
= $GH - 42$

Türbreite (TB) links und rechts
door width (TB) left and right
= $(DW A - (WEM B + C) - 20) / 4 + \ddot{U}L^{**}$

Türhöhe (TH) | door height (TH)
= $GH - 42$

Länge Laufschiene/Blende A
length of guide rail/cover A
= $(DW A - (WEM B + C) - 20) - 28$

Festteilbreite (FTB) B und C
fixed panel width (FTB) B and C
= $(DW B \text{ oder } C - WEM A) + 13$

Festteilhöhe (FTH) B | fixed panel height (FTH) B
= $STH + 79$

** empfohlen 40 mm | ** recommended 40 mm

* Die Faustformeln dienen nur zur groben Auslegung/Dimensionierung. Im Falle einer Fehlplanung können keine Ersatzansprüche gestellt werden.
Für die genaue Berechnung der Glasscheiben benutzen Sie bitte unser Berechnungstool auf www.pauli.de oder kontaktieren Sie unsere Anwendungstechnik.

* The rules of thumb serve only for rough dimensioning. In case of planning errors, no claims for compensation can be made.
For the exact calculation of the glass panels, please use our calculation tool at www.pauli.de or contact our application technicians.

U-Duschen – Typ 406 Laufschiene am Glas montiert
 U-showers – type 406 guide rail mounted on the glass

MADE
 IN
 GERMANY

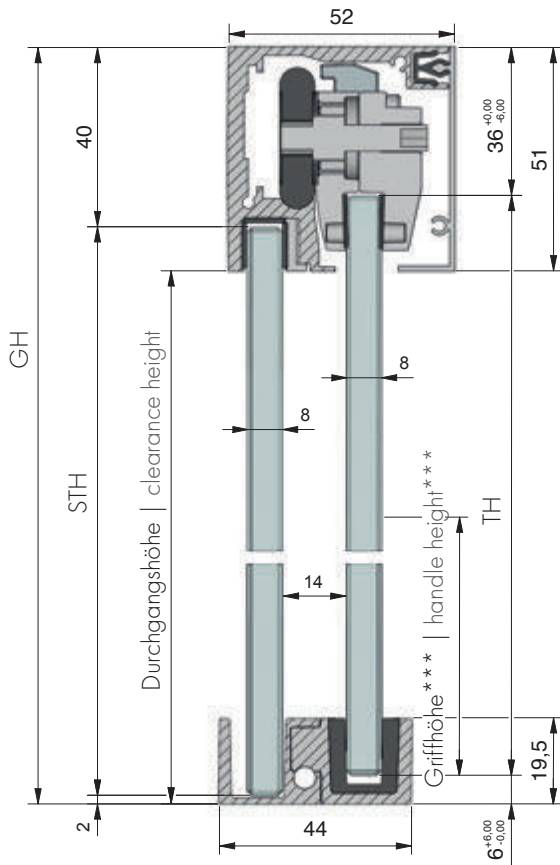

Legende:

- LM = Lichtes Maß
- DW = Duschwanne
- GH = Gesamthöhe
- TF = Türflügel
- TB = Türbreite
- TH = Türhöhe
- ST = Seitenteil
- STB = Seitenteilbreite
- STH = Seitenteilhöhe
- FT = Festteil
- FTB = Festteilbreite
- FTH = Festteilhöhe
- DM = Durchgangsmaß
- ÜL = Überlappung Seitenteil/Tür (** empfohlen 40 mm)
- ES = Einstand Tür Seitenteil (empfohlen 60 mm)
- SA = Stopperabstand
- D = Dichtung
- RA = Randabstand
- WEM = Wanneneinrückmaß
- X = Detail Glas-Wand-Abstand (je nach Beschlag/Profil)

legend:

- LM = total clearance
- DW = shower tray
- GH = total height
- TF = door panel
- TB = door width
- TH = door height
- ST = side panel
- STB = side panel width
- STH = side panel height
- FT = fixed panel
- FTB = fixed panel width
- FTH = fixed panel height
- DM = threshold dimension
- ÜL = side panel door overlap (** recommended 40 mm)
- ES = side panel door overlap (recommended 60 mm)
- SA = stopper distance
- D = seal
- RA = edge distance
- WEM = tray inset dimension
- X = detail of side panel mounting (depending on hardware)

*** Standard 1050 mm
 *** standard 1050 mm

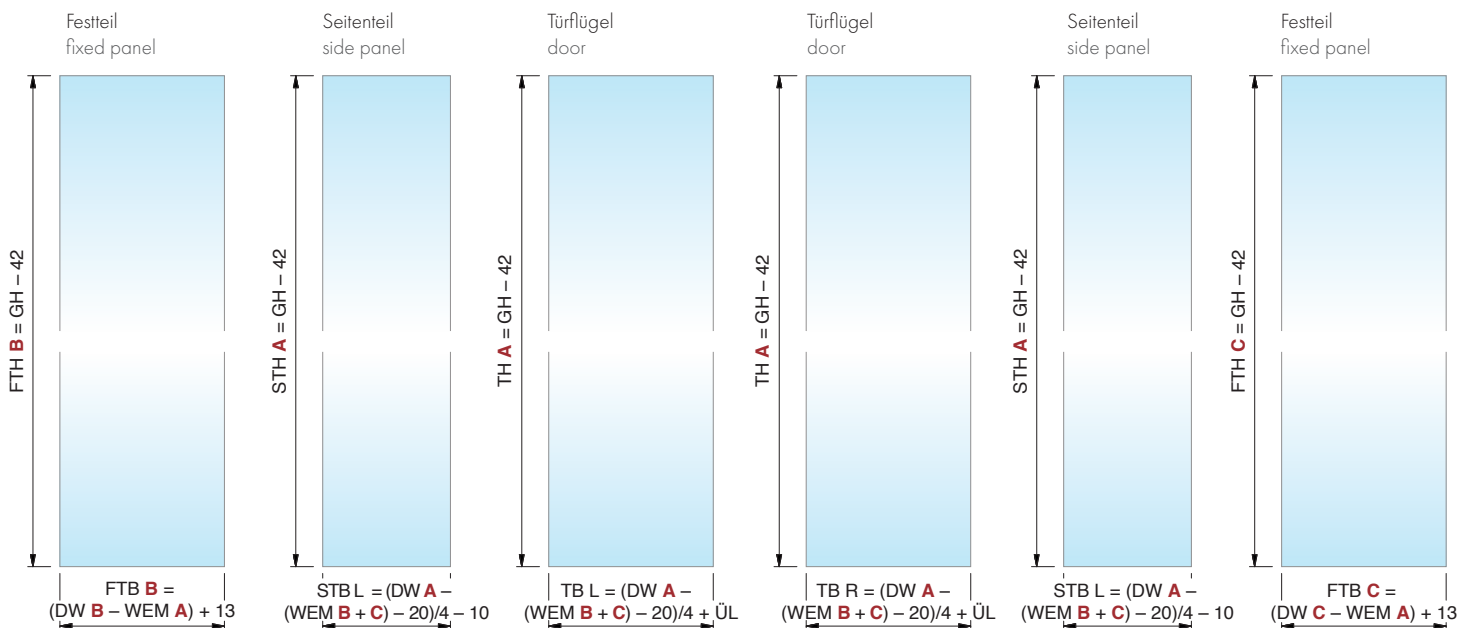

U-Duschen – Typ 406 Laufschiene am Glas montiert
U-showers – type 406 guide rail mounted on the glass

MADE
IN
GERMANY



B **A** **C**

Art.-Nr.
art no.

8831__-210L220S
Laufschiene am Glas montiert
guide rail mounted on the glass

Artikelbezeichnung
article description

EVERYSPACE **COMFORT** U-Dusche,
mit doppelseitigem Softstopp SSDD
EVERYSPACE **COMFORT** U-shower,
with double-sided softstopp SSDD



Duschwanne (DW) von **2000 bis 2200 mm**
shower tray (DW) from **2000 up to 2200 mm**



Glashalterung am Seitenteil
glass bracket on the side panel
Art.-Nr.: | art no.:
8822ZN_GRS/GLS



Türanschlag im Wandhalter
door-stop in wall bracket
Art.-Nr.: | art no.:
8822VA-AP

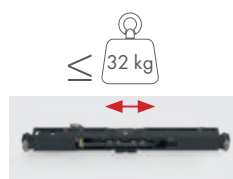

Softstopp doppelseitig (32 kg)
softstopp double-sided (32 kg)
Art.-Nr.: | art. no.:
8822RAL7016-SSDD



Türanschlag in der Laufschiene
door-stop in the guide rail
Art.-Nr.: | art no.:
8822ZN_EA

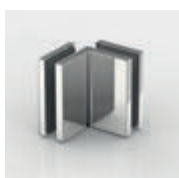
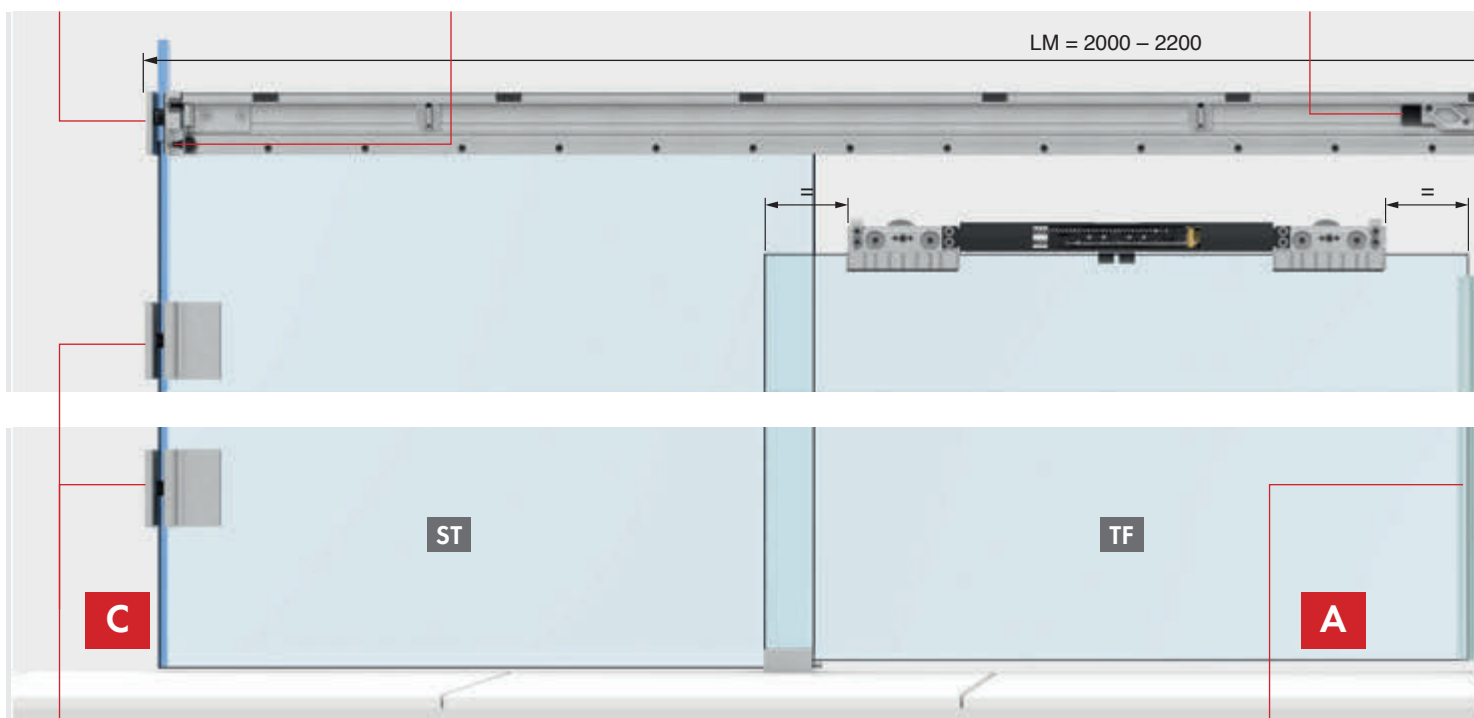

Beispiel FLAMEA+ 8196ZN
example FLAMEA+ 8196ZN

optional | optional



Auch ohne Softstopp möglich.
also possible without softstopp
Art.-Nr.: | art. no.:
8831__-210L220



Art.-Nr.: | art no.:
8850KU0-8-2500

U-Duschen – Typ 406 Laufschiene am Glas montiert
 U-showers – type 406 guide rail mounted on the glass

MADE
 IN
 GERMANY

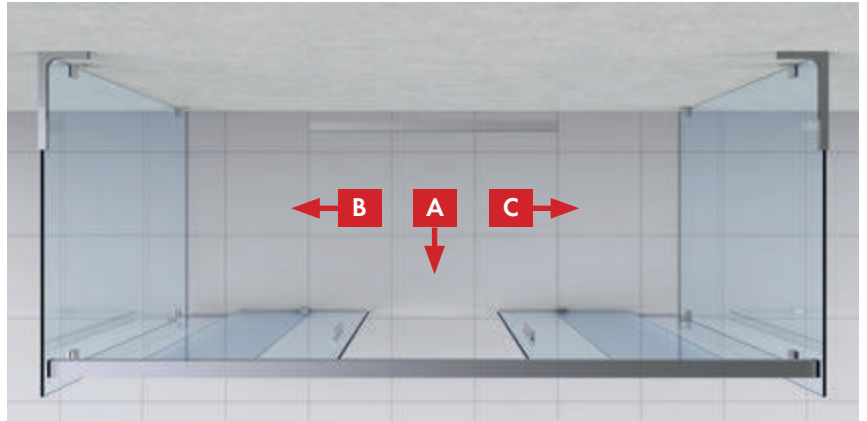

Türanschlag in der Laufschiene
 door-stop in the guide rail
 Art.-Nr.: | art no.:
 8822ZN_EA

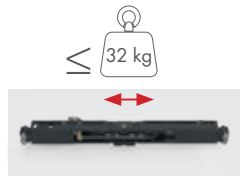

Softstopp doppelseitig (32 kg)
 softstopp double-sided (32 kg)
 Art.-Nr.: | art. no.:
 8822RAL7016-SSDD



Türanschlag im Wandhalter
 door-stop in wall bracket
 Art.-Nr.: | art no.:
 8822VA-AP



Glashalterung am Seitenteil
 glass bracket on the side panel
 Art.-Nr.: | art no.:
 8822ZN_GRS/GLS

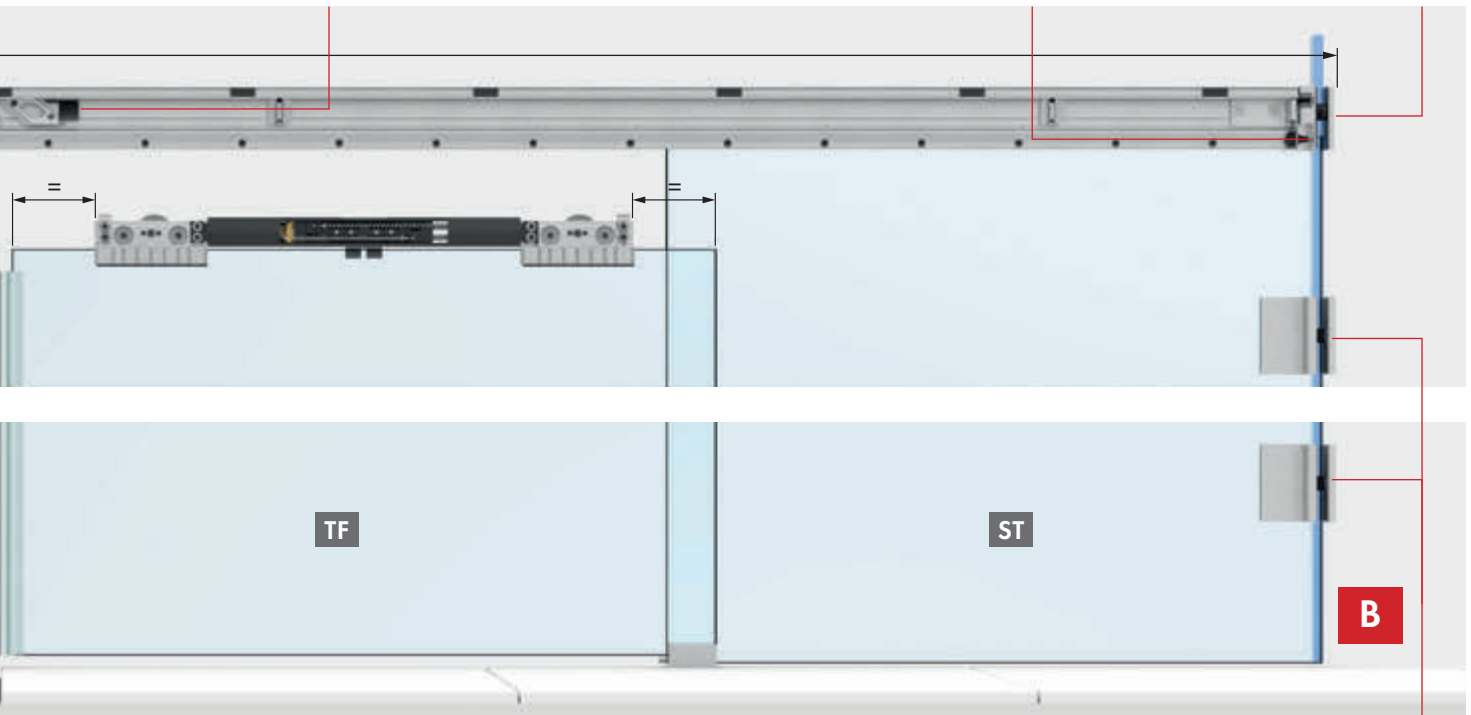

Ansicht B und C siehe auch Seite 87.
 For view B and C see page 87.

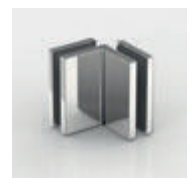

Beispiel FLAMEA+ 8196ZN
 example FLAMEA+ 8196ZN

Artikelübersicht

article overview

U-Dusche 403 – Wandmontage
U-shower 403 – wall mounted

Art.-Nr. art. no.	Artikelbezeichnung article name
8828__-403L100	EVERYSPACE , ohne Softstopp, 1 Türflügel mit 1 Seitenteil und 2 Festteilen, 750-1000 mm
8828__-403R100	EVERYSPACE without softstopp, 1 door with 1 side panel and 2 fixed panels, 750-1000 mm
8828__-403L120	EVERYSPACE , ohne Softstopp, 1 Türflügel mit 1 Seitenteil und 2 Festteilen, 950-1200 mm
8828__-403R120	EVERYSPACE without softstopp, 1 door with 1 side panel and 2 fixed panels, 950-1200 mm
8828__-403L120S	EVERYSPACE COMFORT mit Softstopp, 1 Türflügel mit 1 Seitenteil und 2 Festteilen, 950-1200 mm
8828__-403R120S	EVERYSPACE COMFORT with softstopp, 1 door with 1 side panel and 2 fixed panels, 950-1200 mm
8828__-403L140	EVERYSPACE , ohne Softstopp, 1 Türflügel mit 1 Seitenteil und 2 Festteilen, 1200-1400 mm
8828__-403R140	EVERYSPACE without softstopp, 1 door with 1 side panel and 2 fixed panels, 1200-1400 mm
8828__-403L140S	EVERYSPACE COMFORT mit Softstopp, 1 Türflügel mit 1 Seitenteil und 2 Festteilen, 1200-1400 mm
8828__-403R140S	EVERYSPACE COMFORT with softstopp, 1 door with 1 side panel and 2 fixed panels, 1200-1400 mm
8828__-403L160	EVERYSPACE , ohne Softstopp, 1 Türflügel mit 1 Seitenteil und 2 Festteilen, 1400-1600 mm
8828__-403R160	EVERYSPACE without softstopp, 1 door with 1 side panel and 2 fixed panels, 1400-1600 mm
8828__-403L160S	EVERYSPACE COMFORT mit Softstopp, 1 Türflügel mit 1 Seitenteil und 2 Festteilen, 1400-1600 mm
8828__-403R160S	EVERYSPACE COMFORT with softstopp, 1 door with 1 side panel and 2 fixed panels, 1400-1600 mm

U-Dusche 403 – Laufschiene am Glas montiert
U-shower 403 – guide rail mounted to the glass

Art.-Nr. art. no.	Artikelbezeichnung article name
8831__-403L100	EVERYSPACE , ohne Softstopp, 1 Türflügel mit 1 Seitenteil und 2 Festteilen, 750-1000 mm
8831__-403R100	EVERYSPACE without softstopp, 1 door with 1 side panel and 2 fixed panels, 750-1000 mm
8831__-403L120	EVERYSPACE , ohne Softstopp, 1 Türflügel mit 1 Seitenteil und 2 Festteilen, 950-1200 mm
8831__-403R120	EVERYSPACE without softstopp, 1 door with 1 side panel and 2 fixed panels, 950-1200 mm
8831__-403L120S	EVERYSPACE COMFORT mit Softstopp, 1 Türflügel mit 1 Seitenteil und 2 Festteilen, 950-1200 mm
8831__-403R120S	EVERYSPACE COMFORT with softstopp, 1 door with 1 side panel and 2 fixed panels, 950-1200 mm
8831__-403L140	EVERYSPACE , ohne Softstopp, 1 Türflügel mit 1 Seitenteil und 2 Festteilen, 1200-1400 mm
8831__-403R140	EVERYSPACE without softstopp, 1 door with 1 side panel and 2 fixed panels, 1200-1400 mm
8831__-403L140S	EVERYSPACE COMFORT mit Softstopp, 1 Türflügel mit 1 Seitenteil und 2 Festteilen, 1200-1400 mm
8831__-403R140S	EVERYSPACE COMFORT with softstopp, 1 door with 1 side panel and 2 fixed panels, 1200-1400 mm
8831__-403L160	EVERYSPACE , ohne Softstopp, 1 Türflügel mit 1 Seitenteil und 2 Festteilen, 1400-1600 mm
8831__-403R160	EVERYSPACE without softstopp, 1 door with 1 side panel and 2 fixed panels, 1400-1600 mm
8831__-403L160S	EVERYSPACE COMFORT mit Softstopp, 1 Türflügel mit 1 Seitenteil und 2 Festteilen, 1400-1600 mm
8831__-403R160S	EVERYSPACE COMFORT with softstopp, 1 door with 1 side panel and 2 fixed panels, 1400-1600 mm



Artikelübersicht

article overview

U-Dusche 403 – Deckenmontage

U-shower 403 – ceiling mounted

Art.-Nr. art. no.	Artikelbezeichnung article name
8829__-403L100 8829__-403R100	EVERYSPACE, ohne Softstopp, 1 Türflügel mit 1 Seitenteil und 2 Festteilen, 750-1000 mm EVERYSPACE without softstopp, 1 door with 1 side panel and 2 fixed panels, 750-1000 mm
8829__-403L120 8829__-403R120	EVERYSPACE, ohne Softstopp, 1 Türflügel mit 1 Seitenteil und 2 Festteilen, 950-1200 mm EVERYSPACE without softstopp, 1 door with 1 side panel and 2 fixed panels, 950-1200 mm
8829__-403L120S 8829__-403R120S	EVERYSPACE COMFORT mit Softstopp, 1 Türflügel mit 1 Seitenteil und 2 Festteilen, 950-1200 mm EVERYSPACE COMFORT with softstopp, 1 door with 1 side panel and 2 fixed panels, 950-1200 mm
8829__-403L140 8829__-403R140	EVERYSPACE, ohne Softstopp, 1 Türflügel mit 1 Seitenteil und 2 Festteilen, 1200-1400 mm EVERYSPACE without softstopp, 1 door with 1 side panel and 2 fixed panels, 1200-1400 mm
8829__-403L140S 8829__-403R140S	EVERYSPACE COMFORT mit Softstopp, 1 Türflügel mit 1 Seitenteil und 2 Festteilen, 1200-1400 mm EVERYSPACE COMFORT with softstopp, 1 door with 1 side panel and 2 fixed panels, 1200-1400 mm
8829__-403L160 8829__-403R160	EVERYSPACE, ohne Softstopp, 1 Türflügel mit 1 Seitenteil und 2 Festteilen, 1400-1600 mm EVERYSPACE without softstopp, 1 door with 1 side panel and 2 fixed panels, 1400-1600 mm
8829__-403L160S 8829__-403R160S	EVERYSPACE COMFORT mit Softstopp, 1 Türflügel mit 1 Seitenteil und 2 Festteilen, 1400-1600 mm EVERYSPACE COMFORT with softstopp, 1 door with 1 side panel and 2 fixed panels, 1400-1600 mm



U-Dusche 406 – Wandmontage

U-shower 406 – wall mounted

Art.-Nr. art. no.	Artikelbezeichnung article name
8828__-406-220	EVERYSPACE, ohne Softstopp, 2 Türflügel mit 2 Seitenteilen und 2 Festteilen, 2000 – 2200 mm EVERYSPACE without softstopp, 2 doors with 2 side panels and 2 fixed panels, 2000 – 2200 mm
8828__-406-220S	EVERYSPACE COMFORT mit Softstopp, 2 Türflügel mit 2 Seitenteilen und 2 Festteilen, 2000 – 2200 mm EVERYSPACE COMFORT with softstopp, 2 door with 2 side panels and 2 fixed panels, 2000 – 2200 mm



U-Dusche 406 – Laufschiene am Glas montiert

U-shower 406 – guide rail mounted to the glass

Art.-Nr. art. no.	Artikelbezeichnung article name
8831__-406-220	EVERYSPACE, ohne Softstopp, 2 Türflügel mit 2 Seitenteilen und 2 Festteilen, 2000 – 2200 mm EVERYSPACE without softstopp, 2 doors with 2 side panels and 2 fixed panels, 2000 – 2200 mm
8831__-406-220S	EVERYSPACE COMFORT mit Softstopp, 2 Türflügel mit 2 Seitenteilen und 2 Festteilen, 2000 – 2200 mm EVERYSPACE COMFORT with softstopp, 2 door with 2 side panels and 2 fixed panels, 2000 – 2200 mm



U-Dusche 406 – Deckenmontage

U-shower 406 – ceiling mounted

Art.-Nr. art. no.	Artikelbezeichnung article name
8829__-406-220	EVERYSPACE, ohne Softstopp, 2 Türflügel mit 2 Seitenteilen und 2 Festteilen, 2000 – 2200 mm EVERYSPACE without softstopp, 2 doors with 2 side panels and 2 fixed panels, 2000 – 2200 mm
8829__-406-220S	EVERYSPACE COMFORT mit Softstopp, 2 Türflügel mit 2 Seitenteilen und 2 Festteilen, 2000 – 2200 mm EVERYSPACE COMFORT with softstopp, 2 door with 2 side panels and 2 fixed panels, 2000 – 2200 mm



Oberflächen: E3/50 = glanzverchromt, E6EV5 = glanzeloxiert, E6C35 = schwarz eloxiert
surfaces: E3/50 = gloss chrome, E6EV5 = gloss anodized, E6C35 = black anodized

Artikelübersicht

article overview

MADE
IN
GERMANY

U-Dusche 407 – Wandmontage

U-shower 407 – wall mounted

Art.-Nr. art. no.	Artikelbezeichnung article name
8828__-407-120	EVERYSPACE , ohne Softstopp, mit Eckeinstieg, 2 Türflügel mit 2 Seitenteilen und 1 Festteil, 950 1200 mm EVERYSPACE without softstopp, with corner entry, 2 doors with 2 side panels and 1 fixed panel, 950 1200 mm
8828__-407-120S	EVERYSPACE COMFORT mit Softstopp, mit Eckeinstieg, 2 Türflügel mit 2 Seitenteilen und 1 Festteil, 950 1200 mm EVERYSPACE COMFORT with softstopp, with corner entry, 2 doors with 2 side panels and 1 fixed panel, 950 1200 mm
8828__-407-140	EVERYSPACE , ohne Softstopp, mit Eckeinstieg, 2 Türflügel mit 2 Seitenteilen und 1 Festteil, 1200 – 1400 mm EVERYSPACE without softstopp, with corner entry, 2 doors with 2 side panels and 1 fixed panel, 1200 – 1400 mm
8828__-407-140S	EVERYSPACE COMFORT mit Softstopp, mit Eckeinstieg, 2 Türflügel mit 2 Seitenteilen und 1 Festteil, 1200 – 1400 mm EVERYSPACE COMFORT with softstopp, with corner entry, 2 doors with 2 side panels and 1 fixed panel, 1200 – 1400 mm



U-Dusche 407 – Deckenmontage

U-shower 407 – ceiling mounted

Art.-Nr. art. no.	Artikelbezeichnung article name
8829__-407-120	EVERYSPACE , ohne Softstopp, mit Eckeinstieg, 2 Türflügel mit 2 Seitenteilen und 1 Festteil, 950 1200 mm EVERYSPACE without softstopp, with corner entry, 2 doors with 2 side panels and 1 fixed panel, 950 1200 mm
8829__-407-120S	EVERYSPACE COMFORT mit Softstopp, mit Eckeinstieg, 2 Türflügel mit 2 Seitenteilen und 1 Festteil, 950 1200 mm EVERYSPACE COMFORT with softstopp, with corner entry, 2 doors with 2 side panels and 1 fixed panel, 950 1200 mm
8829__-407-140	EVERYSPACE , ohne Softstopp, mit Eckeinstieg, 2 Türflügel mit 2 Seitenteilen und 1 Festteil, 1200 – 1400 mm EVERYSPACE without softstopp, with corner entry, 2 doors with 2 side panels and 1 fixed panel, 1200 – 1400 mm
8829__-407-140S	EVERYSPACE COMFORT mit Softstopp, mit Eckeinstieg, 2 Türflügel mit 2 Seitenteilen und 1 Festteil, 1200 – 1400 mm EVERYSPACE COMFORT with softstopp, with corner entry, 2 doors with 2 side panels and 1 fixed panel, 1200 – 1400 mm



Oberflächen: E3/50 = glanzverchromt, E6EV5 = glanzeloxiert, E6C35 = schwarz eloxiert
surfaces: E3/50 = gloss chrome, E6EV5 = gloss anodized, E6C35 = black anodized



8831_-403R-120

Badewannenlösungen Teil 1

bathtub solutions part 1

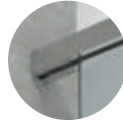
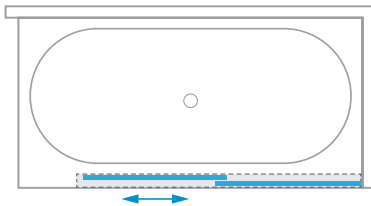

Typen-Übersicht Badewannenlösung
type overview bathtub solutionMADE
IN
GERMANY**Typ 601 (L/R)**
type 601 (L/R)Art.-Nr. | art. no. **8832**Badewannenlösung
Laufschiene umlaufend
bathtub solution
guide rail all sidedAuch für Deckenmontage (Art.-Nr. 8833) erhältlich.
also possible as ceiling mounted (art. no. 8833)

Badewanne – Typ 601 L/R (Beispiel: Tür schließt links)
 bathtub – Typ 601 L/R (example: door closes links)

MADE
 IN
 GERMANY

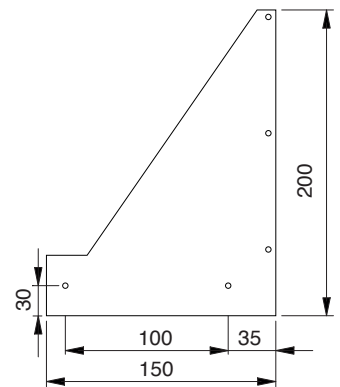

Stabilisierung an der Laufschiene
stabilizer on the guide rail

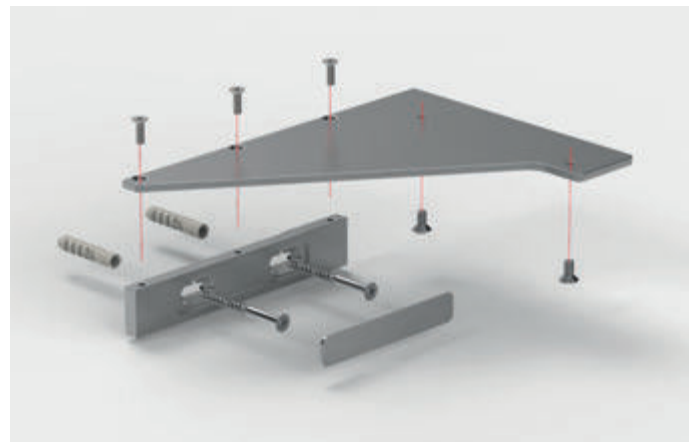

8822VA1-WV

Stabilisierungswinkel – links und rechts montierbar
 stabilizer angle bracket – mountable left or right

Badewanne – Typ 601 L/R (Beispiel: Tür schließt links)

bathtub – Typ 601 L/R (example: door closes links)

MADE
IN
GERMANY

Grundinhalt basic contents

Art.-Nr. art no.	Stück piece	Artikelbezeichnung	article description
8822ZNOP-LW	2x	Set mit 2 Laufwagen	set with 2 carriages
8822ZN_-BFL-8	1x	Bodenführung	floor guide
8822ZN_-BWR	1x	Befestigungswinkel rechts	angle bracket right
8822ZN_-BWL	1x	Befestigungswinkel links	angle bracket left
8820-40_	1x	Laufschiene	guide rail
8820-41_	1x	Frontblende	front cover panel
8820-42_	1x	Druckleiste für Seitenteil im Oberrahmen	pressure bar for side panel in top frame
8820-43_	1x	Füllprofil im Oberrahmen	filler profile in the top frame
8822ZN_-EL	1x	Wandhalter am Seitenteil	wall bracket on the side panel
8822ZN_-WROB	1x	Abdeckkappe (Wandhalter ohne Bohrung)	cover cap (wall bracket without hole)
8822MS_-AS	1x	Türanschlag im Wandhalter	door-stop in the wall bracket
8820-87	1x	Montagehilfe für Randabstände	installation aid for edge distances

Inhalt je nach Größe contents depending on size

Art.-Nr. art no.	Stück piece	Artikelbezeichnung	article description
8822RAL7016-SSDD	2x	Softstopp beidseitig (32 kg)	softstopp double-sided (32 kg)
8822RAL7016-SSD-32	4x	Softstopp einseitig (32 kg)	softstopp single-sided (32 kg)
8822RAL7016-SSD-60	4x	Softstopp einseitig (60 kg)	softstopp single-sided (60 kg)
8822VA-AP	2x	Türanschlag am Türflügel	door-stop on the door panel
8820-55KU	10–16x	Kunststoffclips für Blende (Menge je nach Größe)	plastic clips for cover (quantity depending on size)

Standardgrößen (LM) und **Durchgangsmaß (DM):**
standard sizes (LM) and **threshold dimension (DM):**

Je nach Badewanne
depending on the bathtub

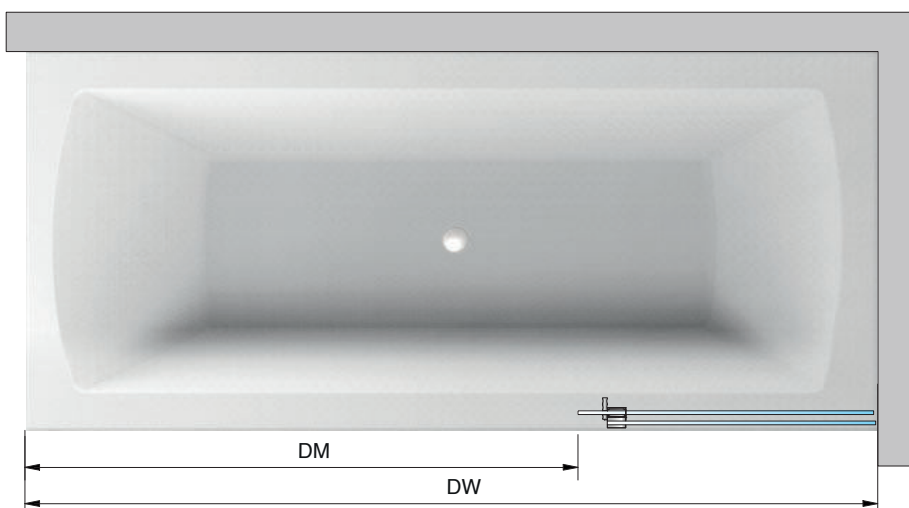

Badewanne – Typ 601 L/R (Beispiel: Tür schließt links)
 bathtub – Typ 601 L/R (example: door closes links)

MADE
 IN
 GERMANY



Faustformeln*
rule of thumb*

Seitenteilbreite (STB)	= LM/2 – 10
side panel width (STB)	
Seitenteilhöhe (STH)	= GH – 42
side panel height (STH)	
Türbreite (TB)	= LM/2 + ÜL**
door width (TB)	
Türhöhe (TH)	= GH – 42
door height (TH)	
Länge Laufschiene/Blende	= LM – 25
length of guide rail / cover	

** empfohlen 40 mm | ** recommended 40 mm

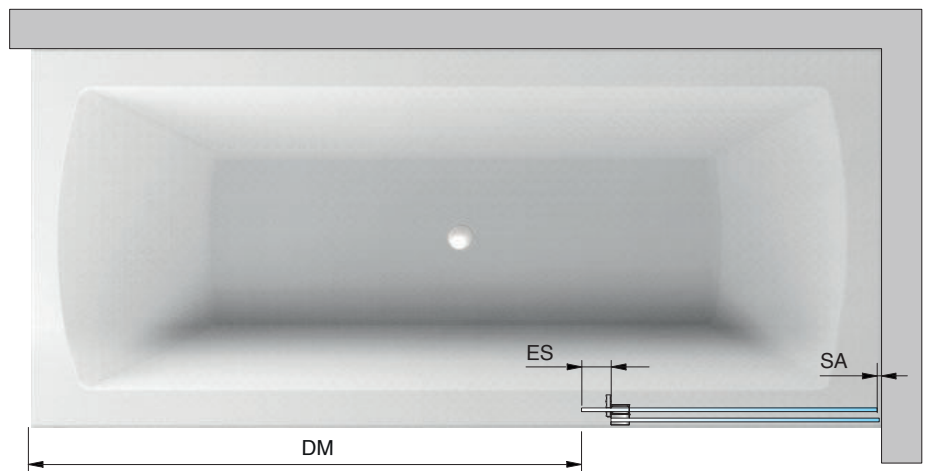
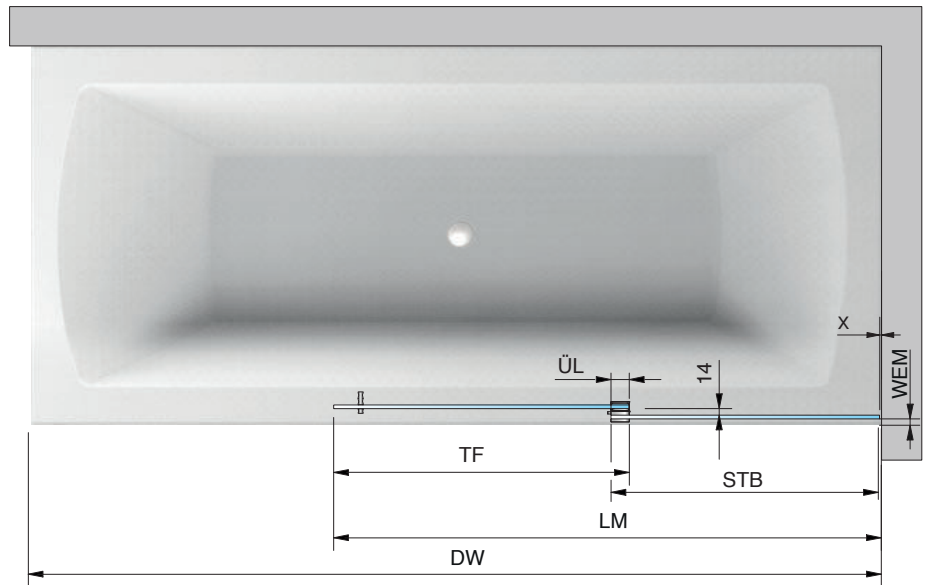

* Die Faustformeln dienen nur zur groben Auslegung/ Dimensionierung. Im Falle einer Fehlplanung können keine Ersatzansprüche gestellt werden.

Für die genaue Berechnung der Glasscheiben benutzen Sie bitte unser Berechnungstool auf www.pauli.de oder kontaktieren Sie unsere Anwendungstechnik.

* The rules of thumb serve only for rough dimensioning. In case of planning errors, no claims for compensation can be made.

For the exact calculation of the glass panels, please use our calculation tool at www.pauli.de or contact our application technicians.

Badewanne – Typ 601 L/R (Beispiel: Tür schließt links)

bathtub – Typ 601 L/R (example: door closes links)

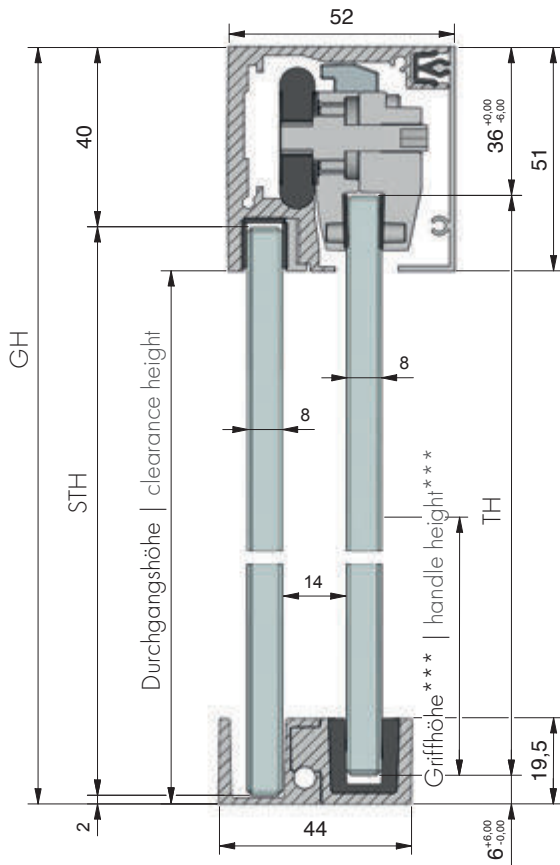

Legende:

- LM = Lichtes Maß
- DW = Duschwanne
- GH = Gesamthöhe
- TF = Türflügel
- TB = Türbreite
- TH = Türhöhe
- ST = Seitenteil
- STB = Seitenteilbreite
- STH = Seitenteilhöhe
- DM = Durchgangsmaß
- ÜL = Überlappung Seitenteil/Tür (** empfohlen 40 mm)
- ES = Einstand Tür Seitenteil (empfohlen 60 mm)
- SA = Stopperabstand
- D = Dichtung
- RA = Randabstand
- WEM = Wanneneinrückmaß
- X = Detail Glas-Wand-Abstand (je nach Beschlag/Profil)

legend:

- LM = total clearance
- DW = shower tray
- GH = total height
- TF = door panel
- TB = door width
- TH = door height
- ST = side panel
- STB = side panel width
- STH = side panel height
- DM = threshold dimension
- ÜL = side panel door overlap (** recommended 40 mm)
- ES = side panel door overlap (recommended 60 mm)
- SA = stopper distance
- D = seal
- RA = edge distance
- WEM = tray inset dimension
- X = detail of side panel mounting (depending on hardware)

*** Standard 1050 mm

*** standard 1050 mm

Seitenteil
side panel

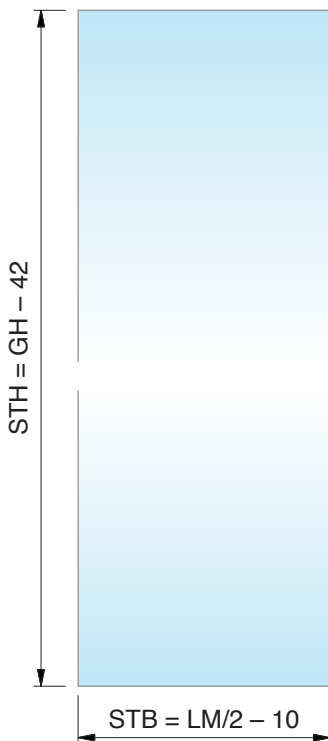

Türflügel
door

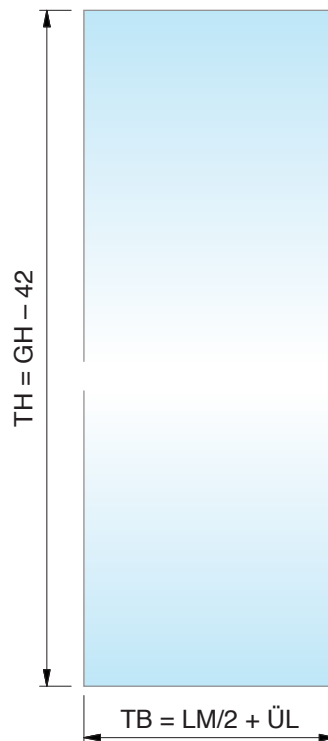

Badewanne – Typ 601 L/R (Beispiel: Tür schließt links)
 bathtub – Typ 601 L/R (example: door closes links)

MADE
 IN
 GERMANY



TF

ST

Art.-Nr.
 art no.

8832__-601R140S

Artikelbezeichnung
 article description

EVERYSPACE **COMFORT** Badewanne,
 mit Softstopp SSD-32
 EVERYSPACE **COMFORT** bathtub
 with softstopp SSD-32



Spritzschutz **bis 1400 mm**
 splash protection **up to 1400 mm**



Wandhalter am Seitenteil
 wall bracket on the side panel
 Art.-Nr.: | art no.:
 8822ZN_-EL/ER



Softstopp einseitig (32 kg)
 softstopp single-sided (32 kg)
 Art.-Nr.: | art. no.:
 8822RAL7016-SSD-32



Wandhalter ohne Bohrung
 wall bracket without hole
 Art.-Nr.: | art no.:
 8822ZN_-WLOB/WROB

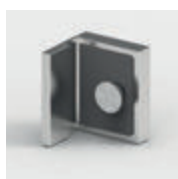
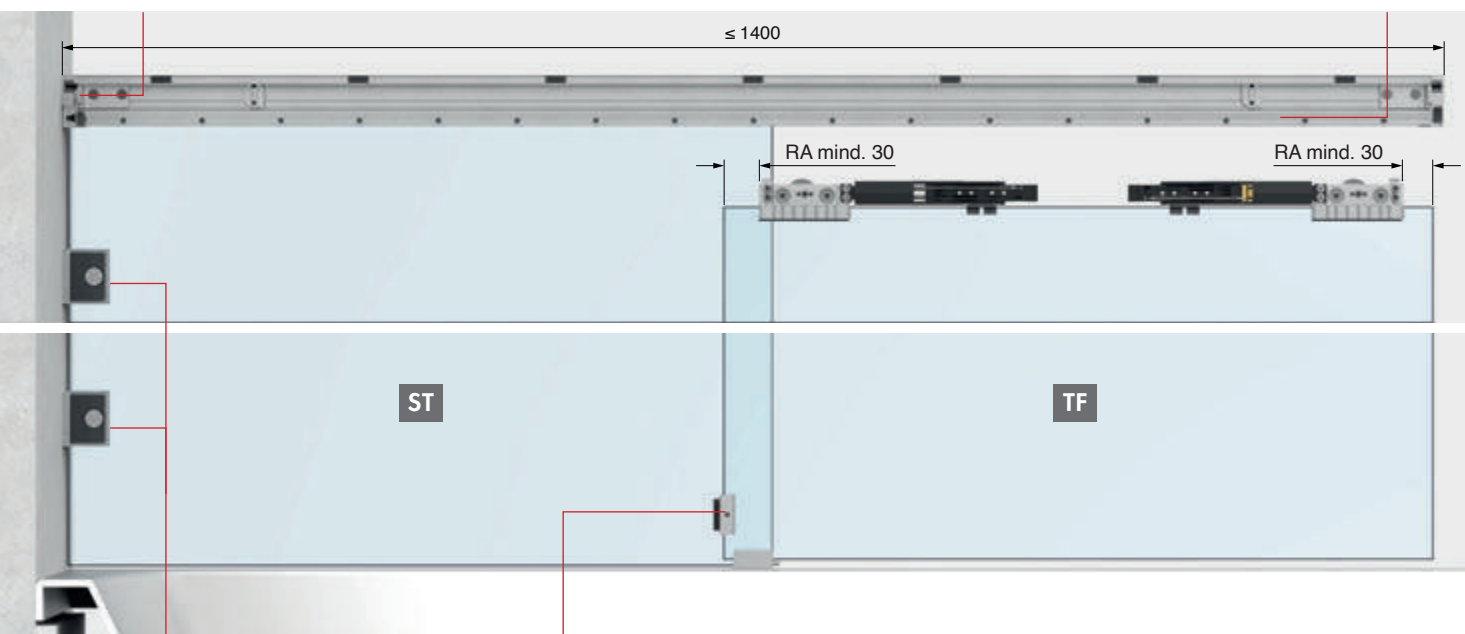

Beispiel NIVELLO+ 8381ZN
 Siehe Seite 15
 example NIVELLO+ 8381ZN
 see page 15



Türanschlag am Türflügel
 door-stop on the door panel
 Art.-Nr.: | art no.:
 8822MS_-AS

Badewanne – Typ 601 L/R (Beispiel: Tür schließt links)
bathtub – Typ 601 L/R (example: door closes links)



TF ST

Art.-Nr. art no.	Artikelbezeichnung article description
8833__-601R200S	EVERYSPACE COMFORT Badewanne, mit doppelseitigem Softstopp SSD-60 EVERYSPACE COMFORT bathtub with double-sided softstopp SSD-60



Spritzschutz **bis 2000 mm**
splash protection **up to 2000 mm**



Wandhalter am Seitenteil
wall bracket on the side panel
Art.-Nr.: | art no.:
8822ZN_-EL/ER

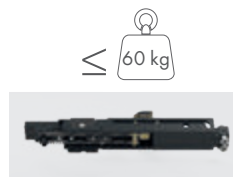

Softstopp einseitig (60 kg)
softstopp single-sided (60 kg)
Art.-Nr.: | art no.:
8822RAL7016-SSD-60



Wandhalter ohne Bohrung
wall bracket without hole
Art.-Nr.: | art no.:
8822ZN_-WLOB/WROB

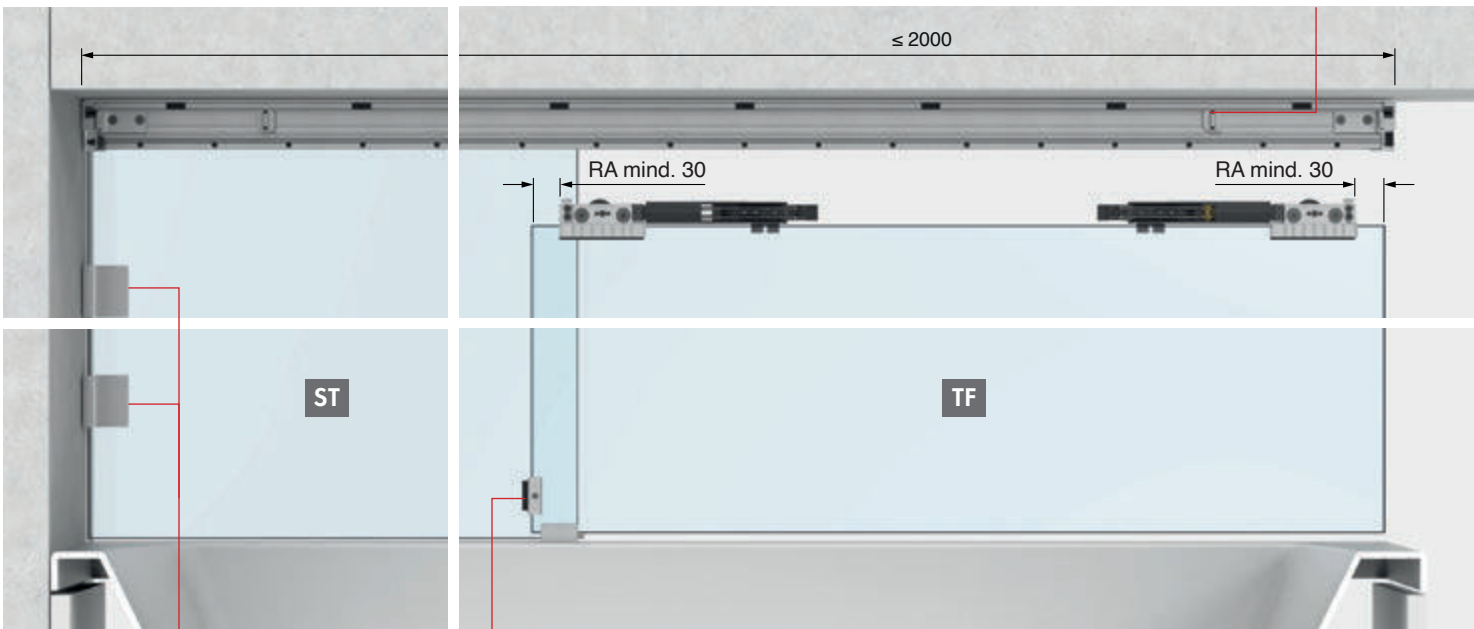

Beispiel FLAMEA+ 8194ZN
Siehe Seite 16
example FLAMEA+ 8194ZN
see page 16



Türanschlag am Türflügel
door-stop on the door panel
Art.-Nr.: | art no.:
8822MS_-AS



Badewannenlösungen Teil 2

bathtub solutions part 2

Typen-Übersicht Badewannenlösung
type overview bathtub solution

Typ 611
type 611

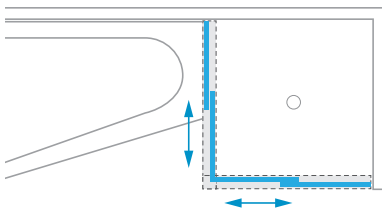

Typ 615 (L/R)
type 615 (L/R)

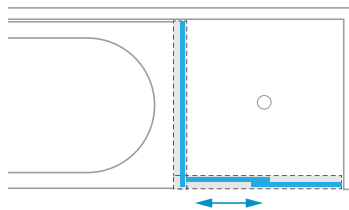

Art.-Nr. | art. no. **8832**

Badewannenlösung
Laufschiene umlaufend
bathtub solution
guide rail all sided

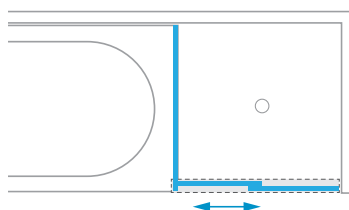

Art.-Nr. | art. no. **8834**

Badewannenlösung
Laufschiene am Glas montiert
bathtub solution
guide rail mounted to the glass

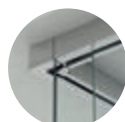

Alle Typen für Deckenmontage (Art.-Nr. 8833) erhältlich.
All types also possible as ceiling mounted (art. no. 8833).

Badewanne – Typ 611
bathtub – type 611

MADE
IN
GERMANY

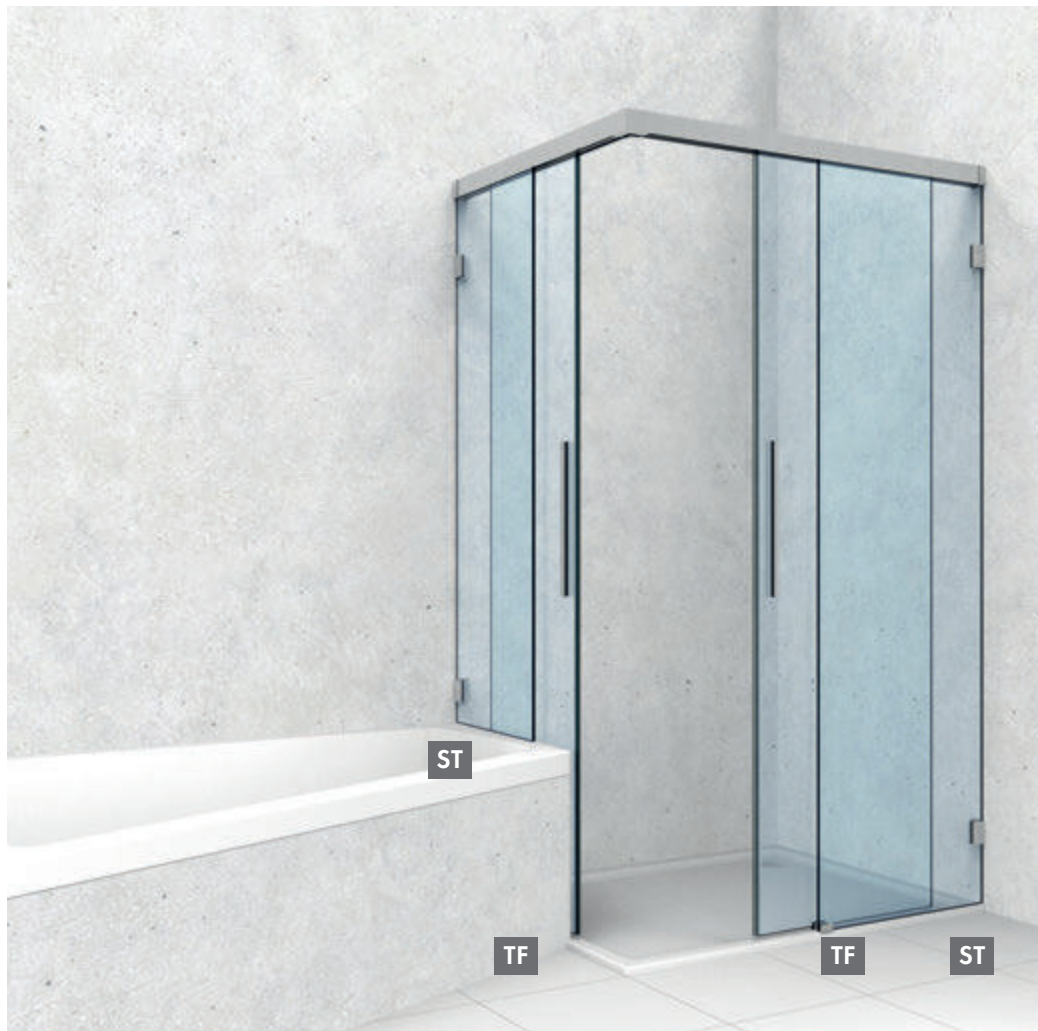

Bodenführung an der Wand
floor guide on the wall

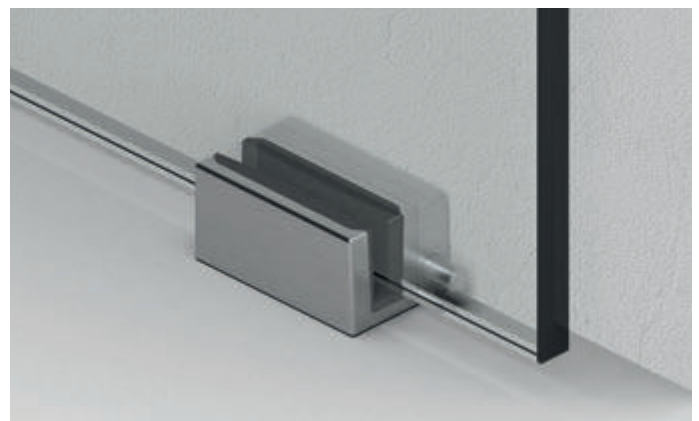
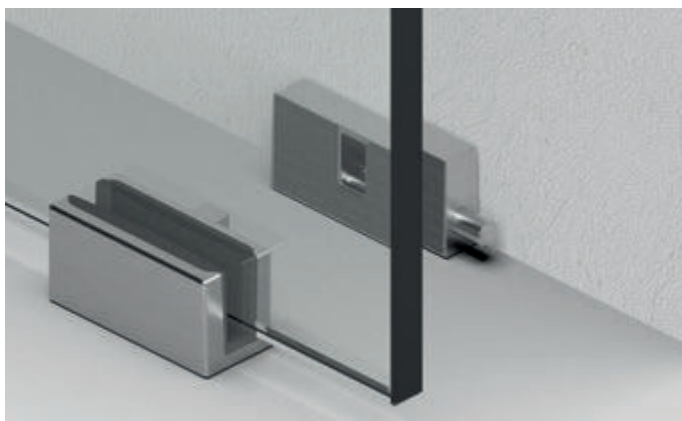

Badewanne – Typ 611

bathtub – type 611

Grundinhalt

basic contents

Art.-Nr. art no.	Stück piece	Artikelbezeichnung	article description
8822ZNOP-LW	2x	Set mit 2 Laufwagen	set with 2 carriages
8822ZN_-BFWL-8	1x	Bodenführung links	floor guide left
8822ZN_-BFR-8	1x	Bodenführung rechts	floor guide right
8822ZN_-BWR	2x	Befestigungswinkel rechts	angle bracket right
8822ZN_-BWL	2x	Befestigungswinkel links	angle bracket left
8820-40_	2x	Laufschiene	guide rail
8820-41_	2x	Frontblende	front cover panel
8820-42_	2x	Druckleiste für Seitenteil im Oberrahmen	pressure bar for side panel in top frame
8820-43_	2x	Füllprofil im Oberrahmen	filler profile in the top frame
8822ZN_-EL	1x	Wandhalter am Seitenteil links	wall bracket on the side panel left
8822ZN_-ER	1x	Wandhalter am Seitenteil rechts	wall bracket on the side panel right
8822ZN_-ETT90	1x	Eckverbinder für Eckeinstieg	door-stop in the wall bracket
8851KU0-8-2500	1x	Dichtprofil	sealing profile
8820-87	1x	Montagehilfe für Randabstände	installation aid for edge distances

Inhalt je nach Größe

contents depending on size

Art.-Nr. art no.	Stück piece	Artikelbezeichnung	article description
8822RAL7016-SSDD	2x	Softstopp beidseitig (32 kg)	softstopp double-sided (32 kg)
8822RAL7016-SSD-32	4x	Softstopp einseitig (32 kg)	softstopp single-sided (32 kg)
8822RAL7016-SSD-60	4x	Softstopp einseitig (60 kg)	softstopp single-sided (60 kg)
8822MS_-AS	2x	Türanschlag am Türflügel	door-stop on the door panel
8822VA-AP	2x	Türanschlag im Wandhalter	door-stop in the wall bracket
8820-55KU	10–16x	Kunststoffclips für Blende (Menge je nach Größe)	plastic clips for cover (quantity depending on size)

Standardgrößen (LM) und **Durchgangsmaß (DM)**:
Standard sizes (LM) and **threshold dimension (DM)**:

8832_-611 100:

LM: 750 – 1000 mm DM = max. 580 mm

8832_-611 120:

LM: 950 – 1200 mm DM = max. 720 mm

8832_-611 140:

LM: 1200 – 1400 mm DM = max. 860 mm

8832_-611 160:

LM: 1400 – 1600 mm DM = max. 1000 mm

Weitere Größen auf Anfrage!
other sizes on request!

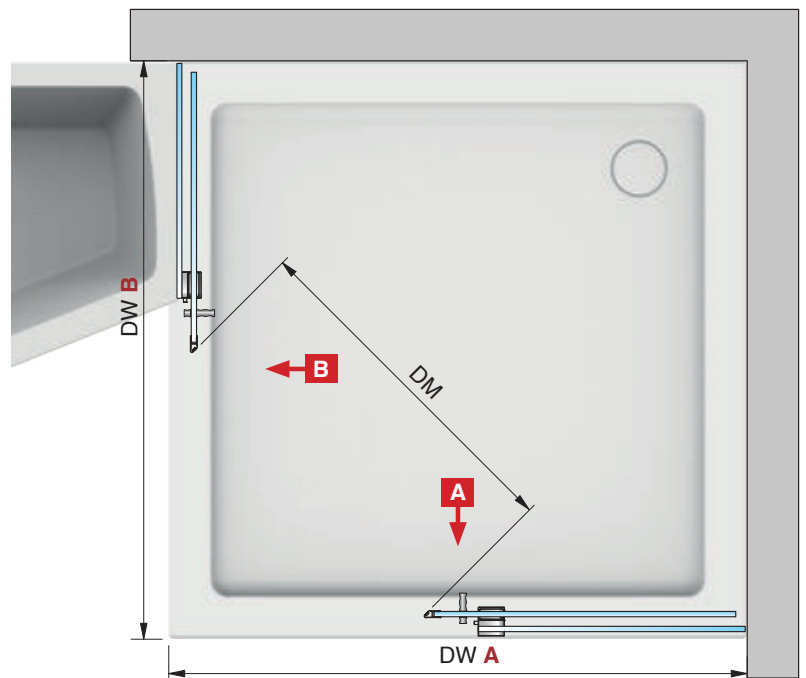

Badewanne – Typ 611

bathtub – type 611

MADE
IN
GERMANY



ST

TF

TF

ST

Faustformeln*
rule of thumb*

Seitenteilbreite (STB) B

side panel width (STB) B

$$= ((DW\ B - WEM\ A) / 2) - 10$$

Seitenteilhöhe B (STH)

side panel height B (STH)

$$= GH - 42 - BWH$$

Seitenteilbreite (STB) A

side panel width (STB) A

$$= ((DW\ A - WEM\ B) / 2) - 10$$

Seitenteilhöhe A (STH)

side panel height A (STH)

$$= GH - 42$$

Türbreite (TB) B | door width (TB) B

$$= ((DW\ B - WEM\ A - 45) / 2) + \ddot{U}L^{**}$$

Türbreite (TB) A | door width (TB) A

$$= ((DW\ A - WEM\ B - 45) / 2) + \ddot{U}L^{**}$$

Türhöhe (TH) | door height (TH)

$$= GH - 42$$

Länge Laufschiene/Blende B

length of guide rail/cover B

$$= DW\ B - WEM\ A - 64$$

Länge Laufschiene/Blende A

length of guide rail/cover A

$$= DW\ A - WEM\ B - 64$$

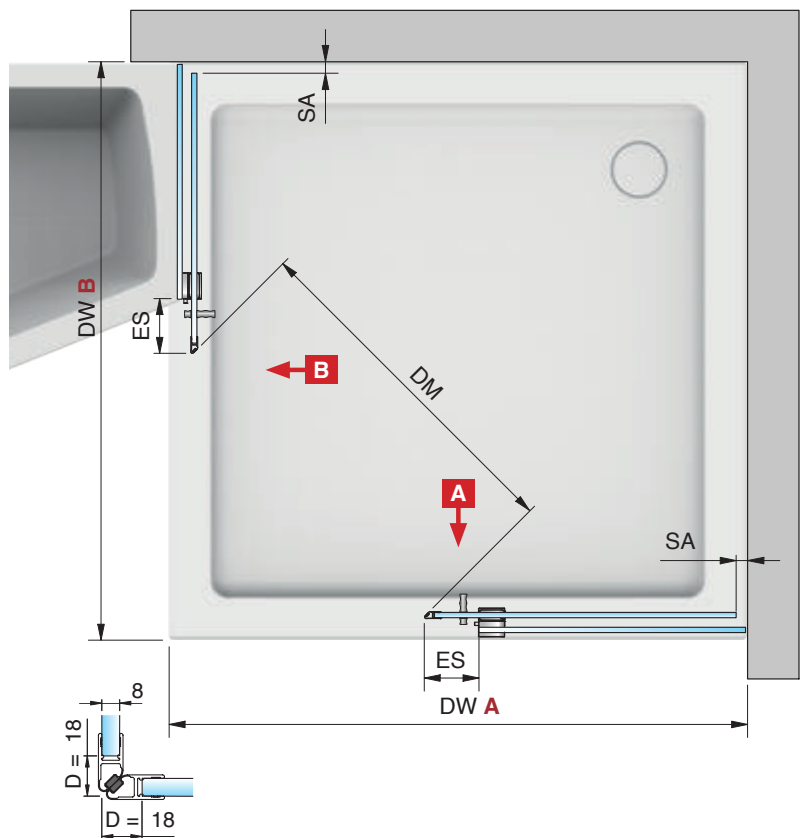
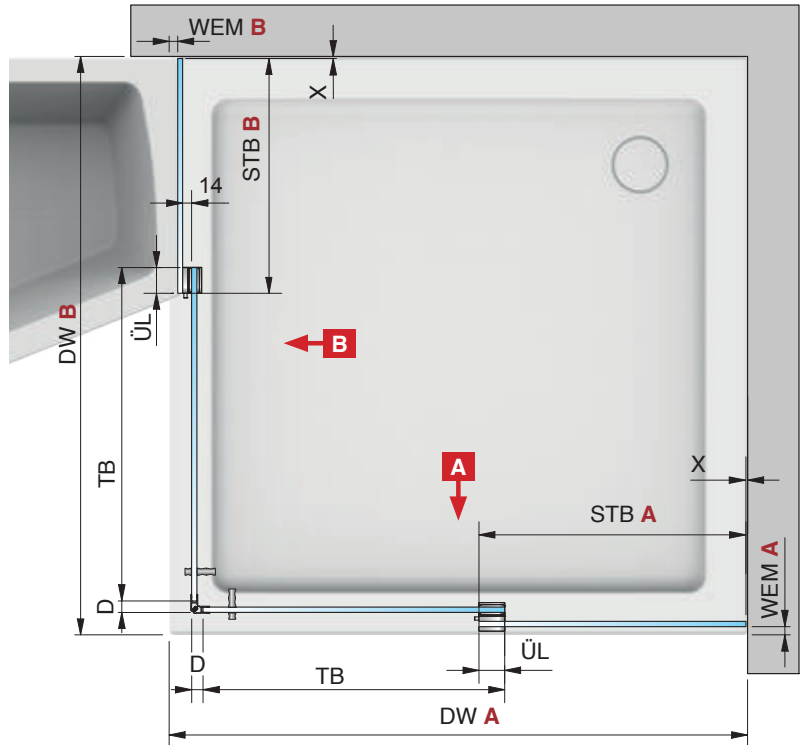

* Die Faustformeln dienen nur zur groben Auslegung/Dimensionierung. Im Falle einer Fehlplanung können keine Ersatzansprüche gestellt werden. Für die genaue Berechnung der Glasscheiben benutzen Sie bitte unser Berechnungstool auf www.pauli.de oder kontaktieren Sie unsere Anwendungstechnik.

** empfohlen 40 mm

* The rules of thumb serve only for rough dimensioning. In case of planning errors, no claims for compensation can be made. For the exact calculation of the glass panels, please use our calculation tool at www.pauli.de or contact our application technicians.

** recommended 40 mm

Badewanne – Typ 611
bathtub – type 611

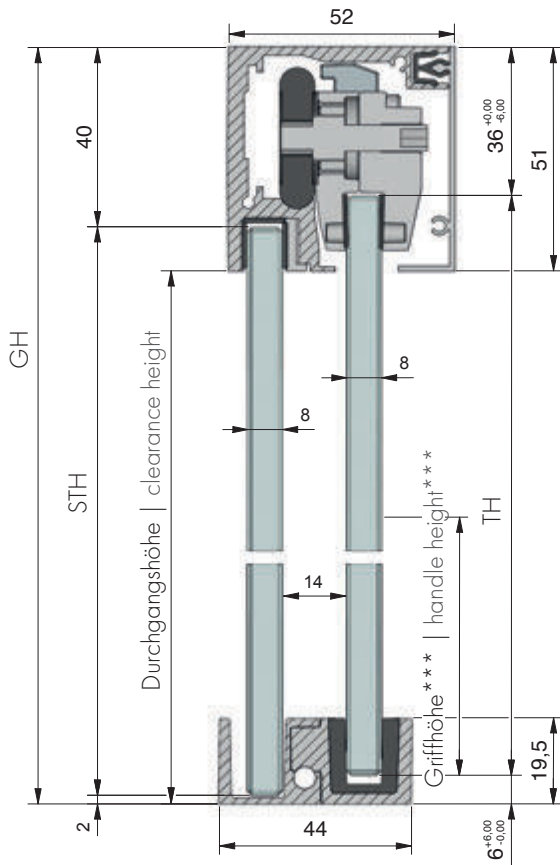

Legende:

- LM = Lichtes Maß
- DW = Duschwanne
- GH = Gesamthöhe
- TF = Türflügel
- TB = Türbreite
- TH = Türhöhe
- ST = Seitenteil
- STB = Seitenteilbreite
- STH = Seitenteilhöhe
- BWH = Badewannenhöhe
- DM = Durchgangsmaß
- ÜL = Überlappung Seitenteil/Tür (** empfohlen 40 mm)
- ES = Einstand Tür Seitenteil (empfohlen 60 mm)
- SA = Stopperabstand
- D = Dichtung
- RA = Randabstand
- WEM = Wanneneinrückmaß
- X = Detail Glas-Wand-Abstand (je nach Beschlag/Profil)

legend:

- LM = total clearance
- DW = shower tray
- GH = total height
- TF = door panel
- TB = door width
- TH = door height
- ST = side panel
- STB = side panel width
- STH = side panel height
- BWH = bathtub height
- DM = threshold dimension
- ÜL = side panel door overlap (** recommended 40 mm)
- ES = side panel door overlap (recommended 60 mm)
- SA = stopper distance
- D = seal
- RA = edge distance
- WEM = tray inset dimension
- X = detail of side panel mounting (depending on hardware)

*** Standard 1050 mm
*** standard 1050 mm

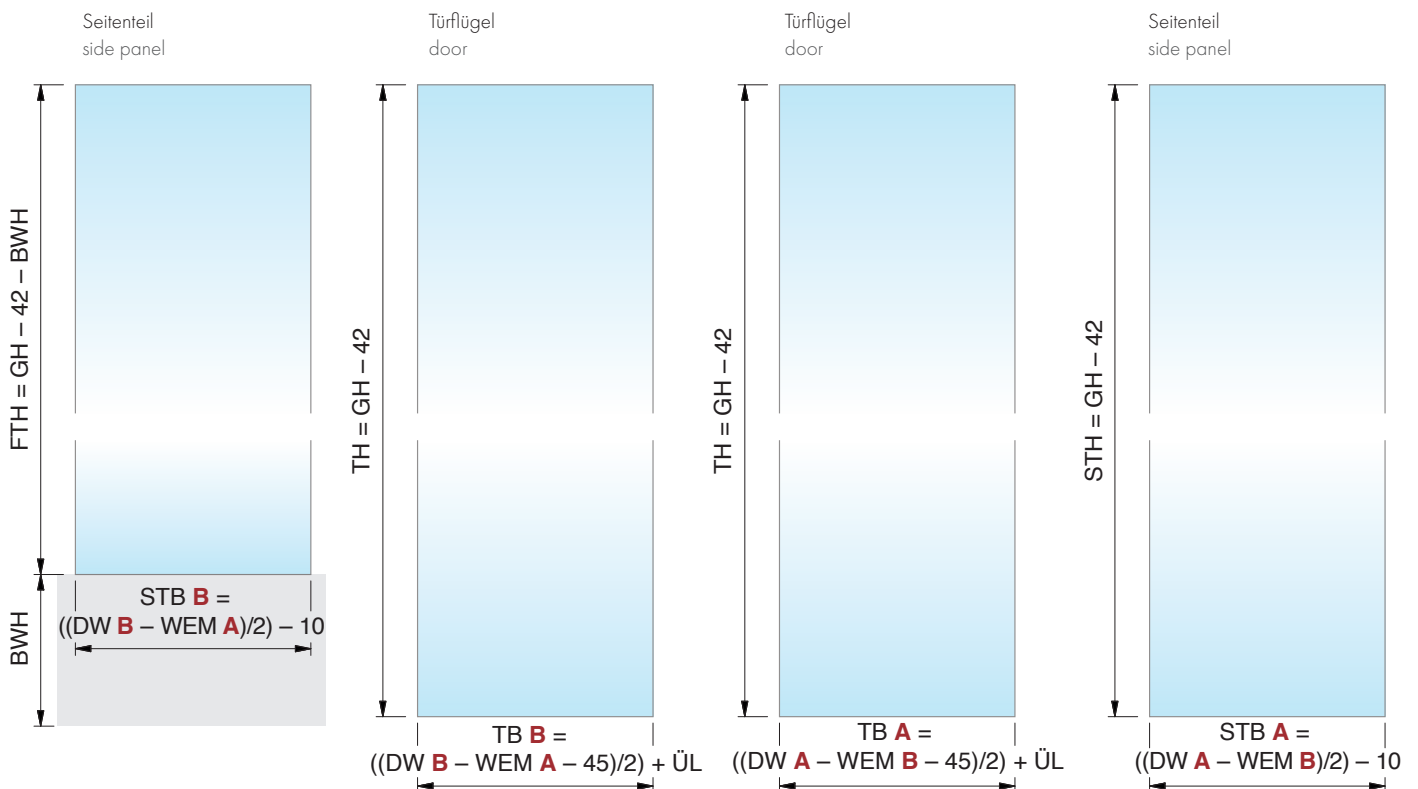

Badewanne – Typ 611
bathtub – type 611

MADE
IN
GERMANY



B

A

Art.-Nr.
art no.

8832__-611-140S

Artikelbezeichnung
article description

EVERYSPACE **COMFORT**
Ecklösung an Badewanne,
mit Softstopp SSD-32
EVERYSPACE **COMFORT**
corner solution next to bathtub,
with softstopp SSD-32



Duschwanne (DW) von **1200 bis 1400 mm**
shower tray (DW) from **1200 up to 1400 mm**



Wandhalter am Seitenteil
wall bracket on the side panel
Art.-Nr.: | art no.:
8822ZN_-EL/ER

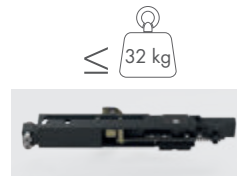

2x Softstopp einseitig (32 kg)
2x softstopp single-sided (32 kg)
Art.-Nr.: | art no.:
8822RAL7016-SSD-32

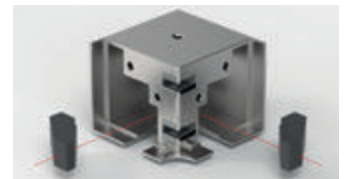

Eckverbinder
corner connector
Art.-Nr.: | art no.:
8822ZN_-ETT90

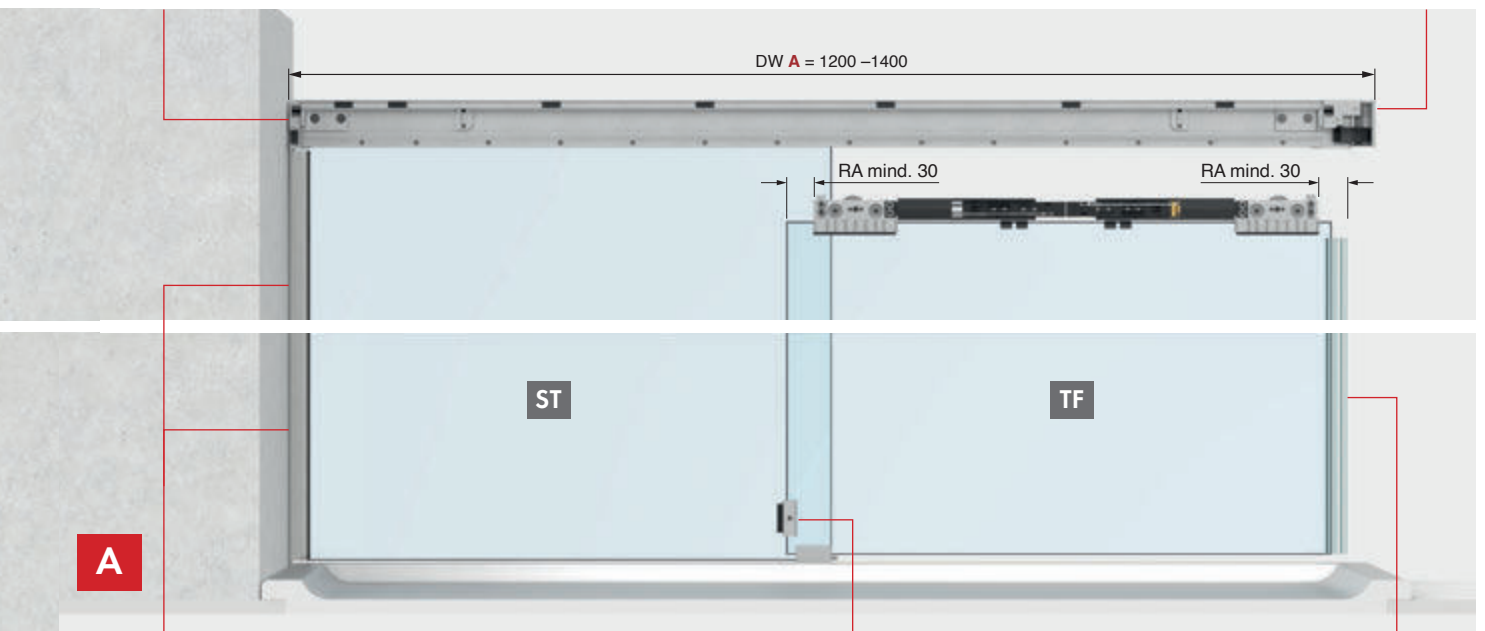

Beispiel U-Profil 8830
Siehe Seite 14
example U-Profil 8830
see page 14

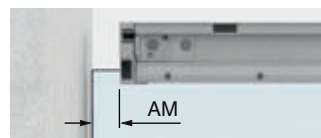
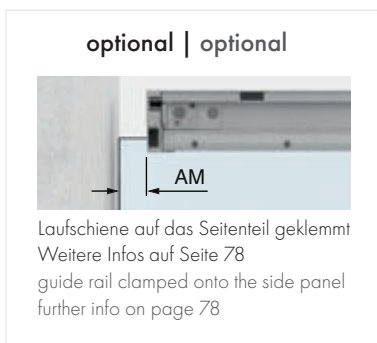

Laufschiene auf das Seitenteil geklemmt
Weitere Infos auf Seite 78
guide rail clamped onto the side panel
further info on page 78



Türanschlag am Türflügel
door-stop on the door panel
Art.-Nr.: | art no.:
8822MS_-AS

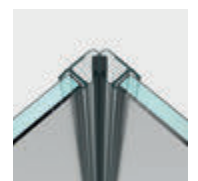

Art.-Nr.: | art no.:
8851KU0-8-2500

Badewanne – Typ 611
bathtub – type 611



Duschwanne (DW) von **750 bis 1000 mm**
shower tray (DW) from **750 up to 1000 mm**

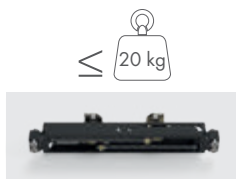
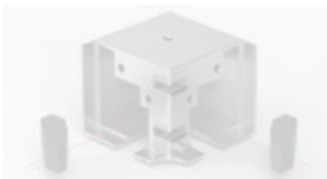

1x Softstopp beidseitig (20 kg)
1x softstopp double-sided (20 kg)
Art.-Nr.: | art. no.:
8822RAL7016-SSDD-20

Wandhalter am Seitenteil
wall bracket on the side panel
Art.-Nr.: | art no.:
8822ZN_-EL/ER

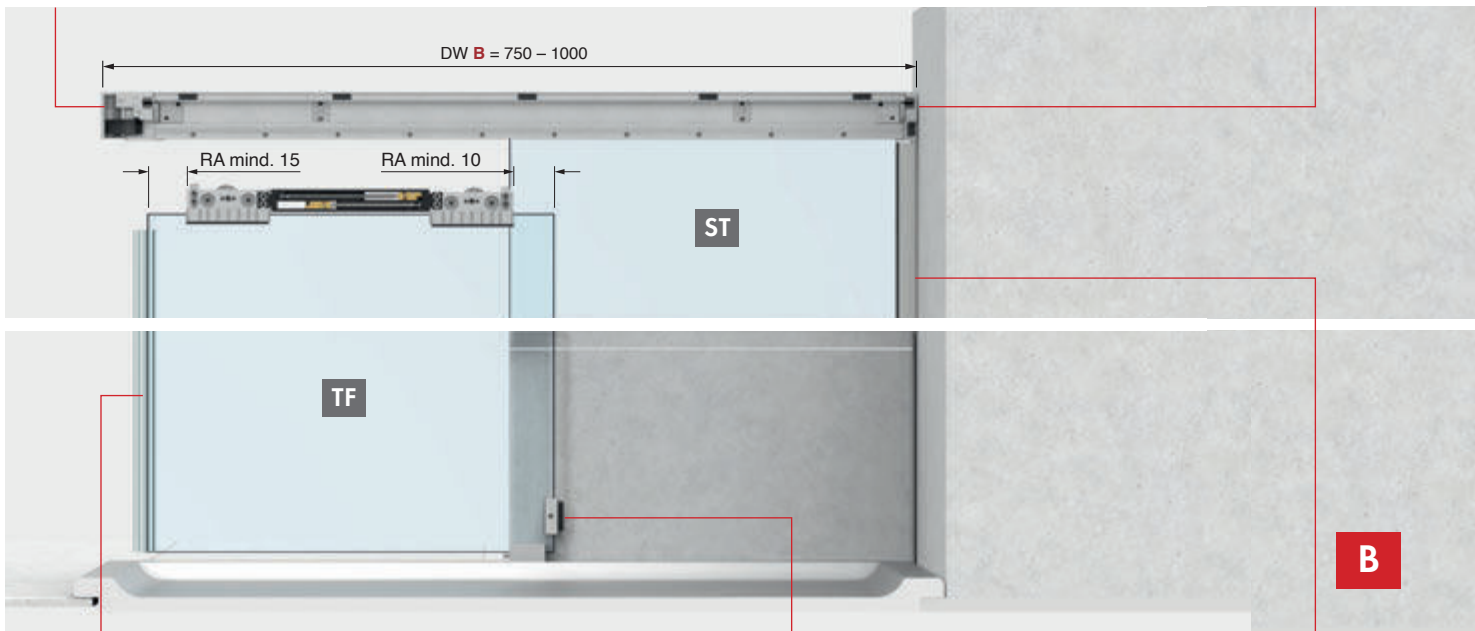

optional | optional

Auch ohne Softstopp möglich.
also possible without softstopp



Türanschlag am Türflügel
door-stop on the door panel
Art.-Nr.: | art no.:
8822MS_-AS



Beispiel U-Profil 8830
Siehe Seite 14
example U-Profil 8830
see page 14

Badewanne – **Typ 615** L/R (Beispiel: Tür schließt links)
bathtub – **type 615** L/R (example: door closes left)

MADE
IN
GERMANY



Eckverbinder für **frontale Tür – Öffnung am Festteil**
corner connector for **front door – opening on fixed panel**



Badewanne – Typ 615 L/R (Beispiel: Tür schließt links)

bathtub – type 615 L/R (example: door closes left)

Grundinhalt basic contents

Art.-Nr. art no.	Stück piece	Artikelbezeichnung	article description
8822ZNOP-LW	2x	Set mit 2 Laufwagen	set with 2 carriages
8822ZN_-BFL-8	1x	Bodenführung	floor guide
8822ZN_-BWR	1x	Befestigungswinkel rechts	angle bracket right
8822ZN_-BWL	1x	Befestigungswinkel links	angle bracket left
8820-40_	1x	Laufschiene	guide rail
8820-41_	1x	Frontblende	front cover panel
8820-42_	1x	Druckleiste für Seitenteil im Oberrahmen	pressure bar for side panel in top frame
8820-43_	1x	Füllprofil im Oberrahmen	filler profile in the top frame
8822ZN_-EL	1x	Wandhalter am Seitenteil	wall bracket on the side panel
8822ZN_-WR	1x	Türanschlag im Wandhalter	door-stop in the wall bracket
8861KU0-8-2500	1x	Dichtprofil	sealing profile
8820-87		Montagehilfe für Randabstände	installation aid for edge distances

Inhalt je nach Größe contents depending on size

Art.-Nr. art no.	Stück piece	Artikelbezeichnung	article description
8822RAL7016-SSDD	2x	Softstopp beidseitig (32 kg)	softstopp double-sided (32 kg)
8822RAL7016-SSD-32	4x	Softstopp einseitig (32 kg)	softstopp single-sided (32 kg)
8822RAL7016-SSD-60	4x	Softstopp einseitig (60 kg)	softstopp single-sided (60 kg)
8822MS_-AS	2x	Türanschlag am Türflügel	door-stop on the door panel
8822VA-AP	2x	Türanschlag im Wandhalter	door-stop in the wall bracket
8820-55KU	10–16x	Kunststoffclips für Blende (Menge je nach Größe)	plastic clips for cover (quantity depending on size)

Standardgrößen (LM) und **Durchgangsmaß (DM)**:
standard sizes (LM) and **threshold dimension (DM)**:

8832_-615_120:

DW: 950 – 1200 mm DM = max. 540 mm

8832_-615_140:

DW: 1200 – 1400 mm DM = max. 640 mm

8832_-615_160:

DW: 1400 – 1600 mm DM = max. 740 mm

8832_-615_180:

DW: 1600 – 1800 mm DM = max. 840 mm

Weitere Größen auf Anfrage!
other sizes on request!

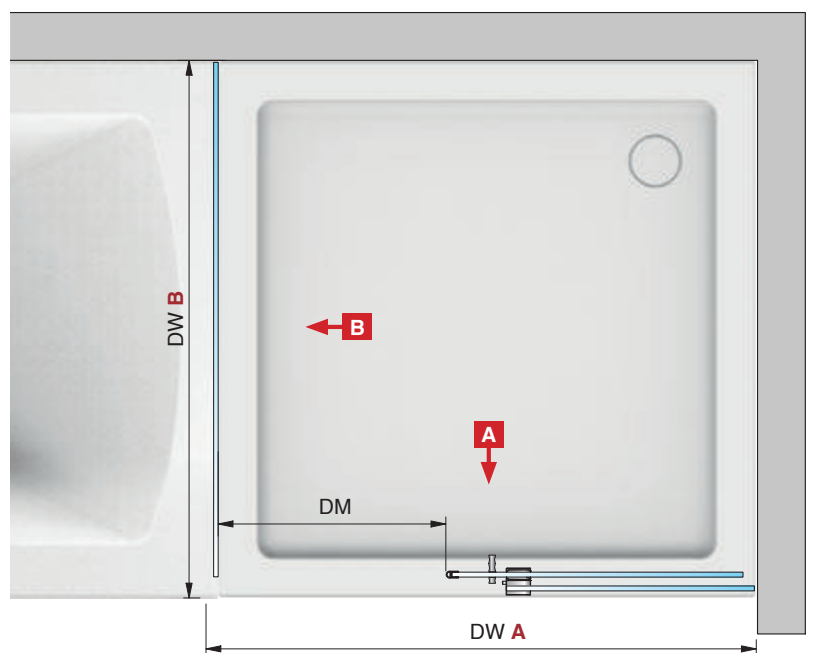

Badewanne – Typ 615 L/R (Beispiel: Tür schließt links)

bathtub – type 615 L/R (example: door closes left)

MADE
IN
GERMANY

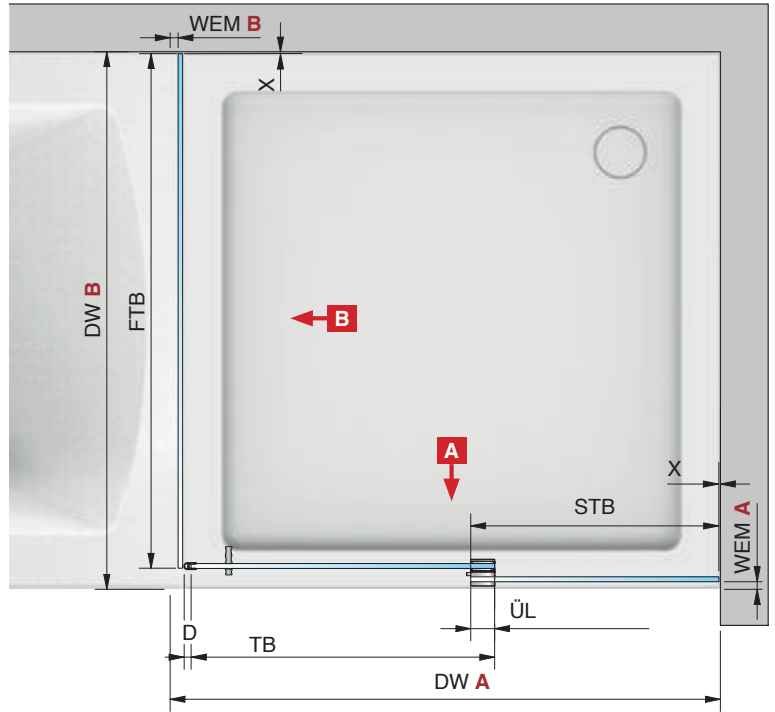

Faustformeln*
rule of thumb*

Seitenteilbreite (STB) **A**

side panel width (STB) **A**

$$= ((DW \text{ A} - WEM \text{ B} - 45)/2) - 10$$

Seitenteilhöhe (STH) | side panel height (STH)

$$= GH - 42$$

Türbreite (TB) | door width (TB)

$$= ((DW \text{ A} - WEM \text{ B} - 45)/2) + \ddot{U}L^{**}$$

Türhöhe (TH) | door height (TH)

$$= GH - 42$$

Länge Laufschiene/Blende

length of guide rail/cover

$$= DW \text{ A} - WEM \text{ B} - 64$$

$$= DW \text{ B} - WEM \text{ A} - 64$$

Festteilbreite (FTB) **B**

fixed panel width (FTB) **B**

$$= DW \text{ B} - WEM \text{ A} - 5$$

Festteilhöhe (FTH) | fixed panel height (FTH) **B**

$$= GH - 42 - \text{Badewannenhöhe (BWH)} \\ - \text{bathtub height (BWH)}$$

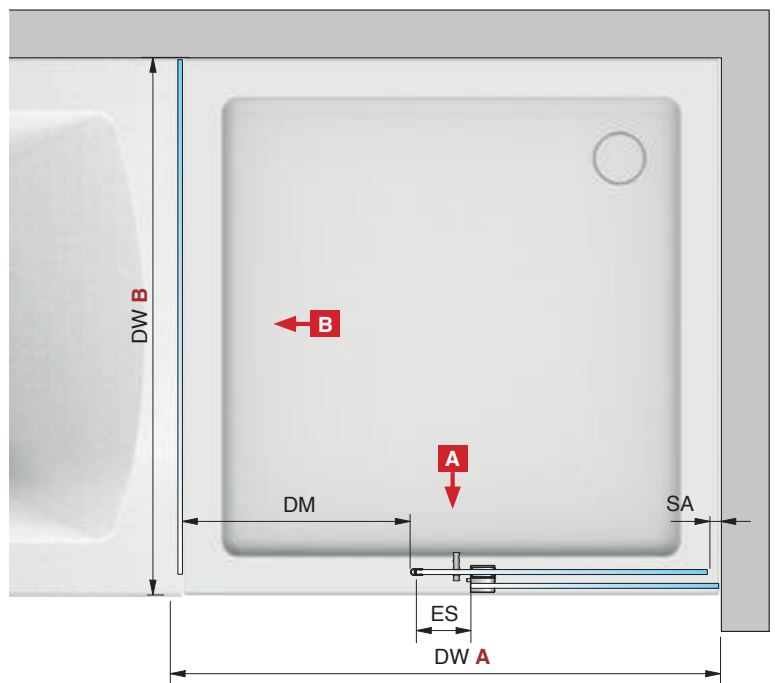

** empfohlen 40 mm | ** recommended 40 mm

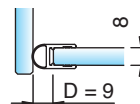

* Die Faustformeln dienen nur zur groben Auslegung/Dimensionierung. Im Falle einer Fehlplanung können keine Ersatzansprüche gestellt werden.

Für die genaue Berechnung der Glasscheiben benutzen Sie bitte unser Berechnungstool auf www.pauli.de oder kontaktieren Sie unsere Anwendungstechnik.

* The rules of thumb serve only for rough dimensioning. In case of planning errors, no claims for compensation can be made.

For the exact calculation of the glass panels, please use our calculation tool at www.pauli.de or contact our application technicians.

Badewanne – Typ 615 L/R (Beispiel: Tür schließt links)

bathtub – type 615 L/R (example: door closes left)

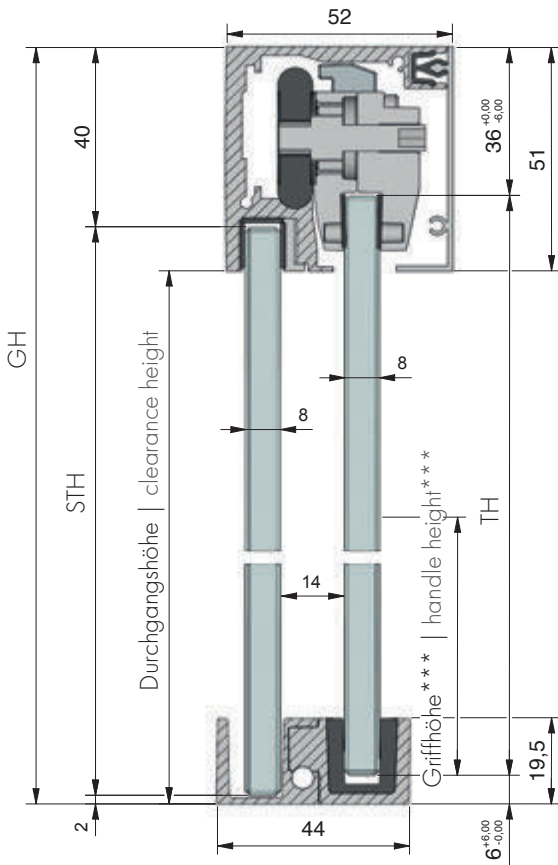

Legende:

- LM = Lichtes Maß
- DW = Duschwanne
- GH = Gesamthöhe
- TF = Türflügel
- TB = Türbreite
- TH = Türhöhe
- ST = Seitenteil
- STB = Seitenteilbreite
- STH = Seitenteilhöhe
- FT = Festteil
- FTB = Festteilbreite
- FTH = Festteilhöhe
- BWH = Badewannenhöhe
- DM = Durchgangsmaß
- ÜL = Überlappung Seitenteil/Tür (** empfohlen 40 mm)
- ES = Einstand Tür Seitenteil (empfohlen 60 mm)
- SA = Stopperabstand
- D = Dichtung
- RA = Randabstand
- WEM = Wanneneinrückmaß
- X = Detail Glas-Wand-Abstand (je nach Beschlag/Profil)

legend:

- LM = total clearance
- DW = shower tray
- GH = total height
- TF = door panel
- TB = door width
- TH = door height
- ST = side panel
- STB = side panel width
- STH = side panel height
- FT = fixed panel
- FTB = fixed panel width
- FTH = fixed panel height
- BWH = bathtub height
- DM = threshold dimension
- ÜL = side panel door overlap (** recommended 40 mm)
- ES = side panel door overlap (recommended 60 mm)
- SA = stopper distance
- D = seal
- RA = edge distance
- WEM = tray inset dimension
- X = detail of side panel mounting (depending on hardware)

*** Standard 1050 mm

*** standard 1050 mm

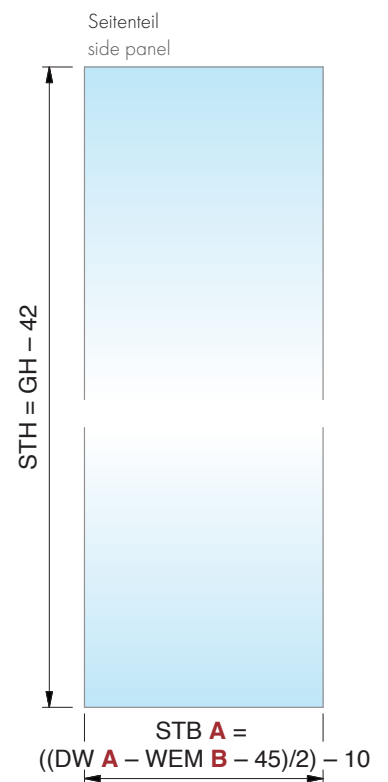
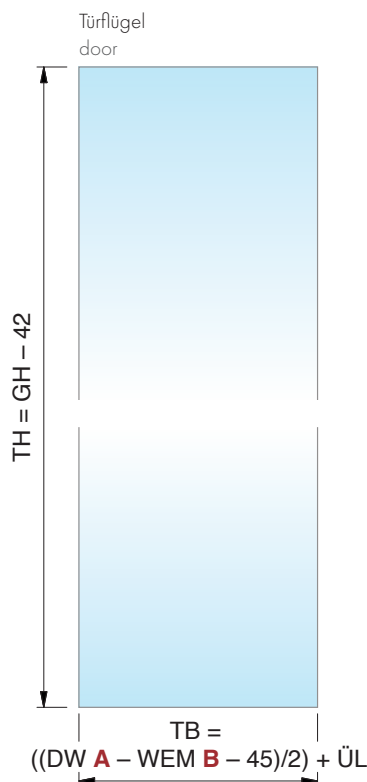
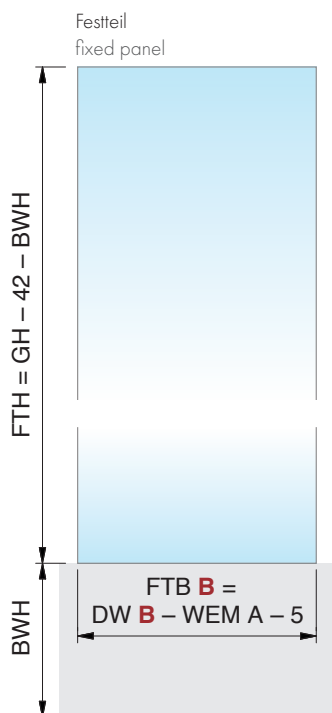

Badewanne – Typ 615 L/R (Beispiel: Tür schließt links)
 bathtub – type 615 L/R (example: door closes left)

MADE
 IN
 GERMANY



B **A**

Art.-Nr.
 art no.

8832__-615L140S

Artikelbezeichnung
 article description

EVERYSPACE **COMFORT**
 Ecklösung an Badewanne,
 mit Softstopp SSD-32
 EVERYSPACE **COMFORT**
 corner solution next to bathtub,
 with softstopp SSD-32



Duschwanne (DW) von **1200 bis 1400 mm**
 shower tray (DW) from **1200 up to 1400 mm**



Wandhalter am Seitenteil
 wall bracket on the side panel
 Art.-Nr.: | art no.:
 8822ZN_-EL/ER



2x Softstopp einseitig (32 kg)
 2x softstopp single-sided (32 kg)
 Art.-Nr.: | art no.:
 8822RAL7016-SSD-32



Glashalter Türflügel/Seitenteil
 glass bracket door panel/side panel
 Art.-Nr.: | art no.:
 8822ZN_-GL

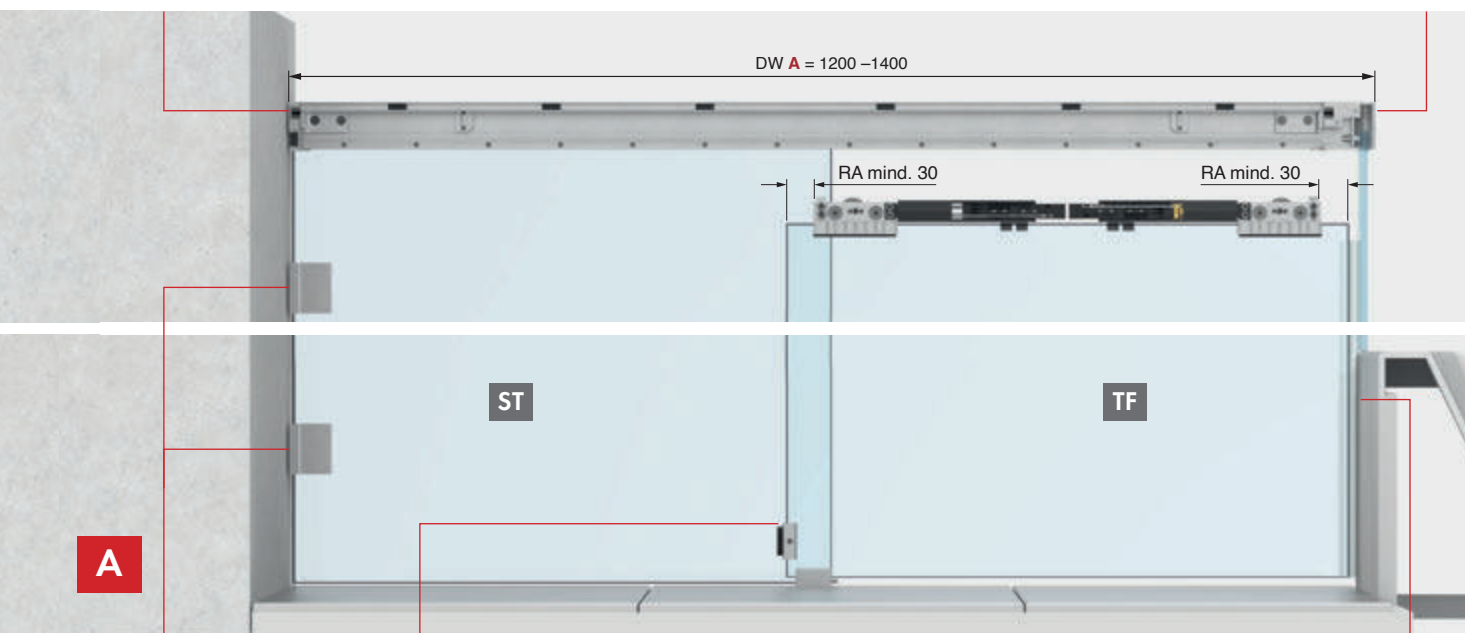

Beispiel FLAMEA+ 8194ZN
 Siehe Seite 16
 example FLAMEA+ 8194ZN
 see page 16



Türanschlag am Türflügel
 door-stop on the door panel
 Art.-Nr.: | art no.:
 8822MS_-AS



Art.-Nr.: | art no.:
 8861KU0-8-2500

Badewanne – Typ 615 L/R (Beispiel: Tür schließt links)
 bathtub – type 615 L/R (example: door closes left)

MADE
 IN
 GERMANY

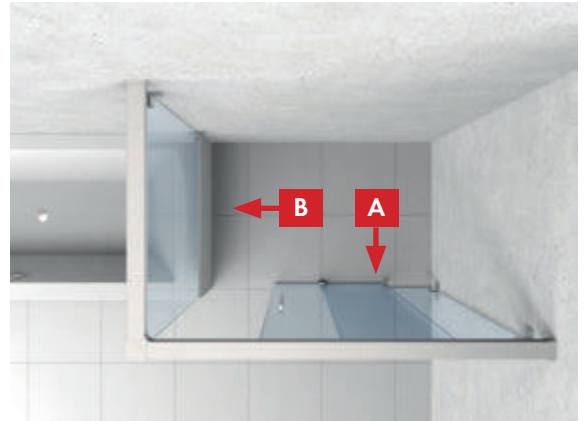

Duschwanne (DW) von **950 bis 1200 mm**
 shower tray (DW) from **950 up to 1200 mm**



Wandhalter am Seitenteil
 wall bracket on the side panel
 Art.-Nr.: | art no.:
 8822ZN_EL/ER



optional | optional



Laufschiene auf das Seitenteil geklemmt
 Weitere Infos auf Seite 78
 guide rail clamped onto the side panel
 further info on page 78



Ecke umlaufend
 corner all sided
 (8825__-210L140S)



Auch ohne Softstopp möglich.
 also possible without softstopp.
 Art.-Nr.: | art. no.:
 8827__-210L140

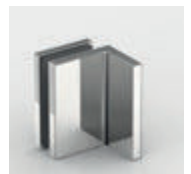

Beispiel FLAMEA+ 8194ZN
 Siehe Seite 16
 example FLAMEA+ 8194ZN
 see page 16



Badewannenlösungen Teil 3

bathtub solutions part 3

Typen-Übersicht Badewannenlösung
type overview bathtub solution

Typ 605 (L/R)
type 605 (L/R)

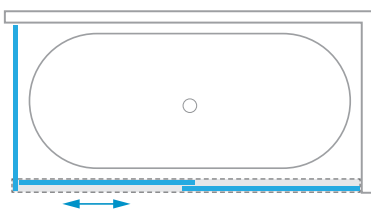
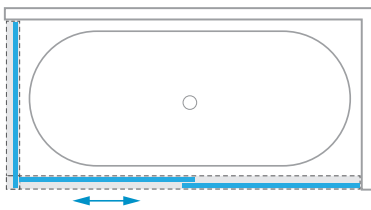

Typ 605 für Deckenmontage (Art.-Nr. 8833) erhältlich.
Type 605 also possible as ceiling mounted (art. no. 8833).

Typ 606
type 606

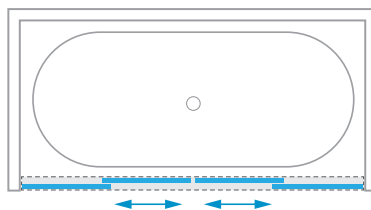

Art.-Nr. | art. no. **8832**

Badewannenlösung
Laufschiene umlaufend
bathtub solution
guide rail all sided



Art.-Nr. | art. no. **8834**

Badewannenlösung
Laufschiene am Glas montiert
bathtub solution
guide rail mounted to the glass

Badewannenlösung – Typ 606

bathtub solution – type 606

MADE
IN
GERMANY



ST

TF

TF

ST

Türanschlag in der Laufschiene
door-stop in the guide rail

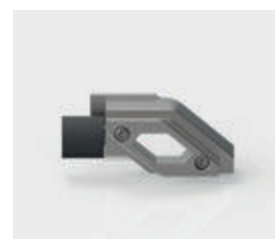
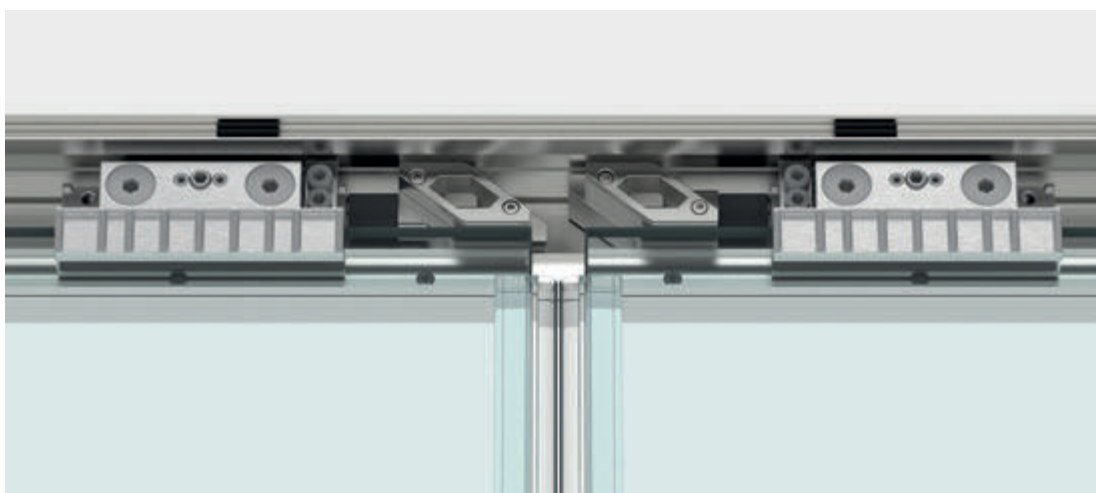

8822ZN_-EA – für 2-flügelige Türen und Sonderlösungen

8822ZN_-EA – for 2-panel doors and special solutions

Badewannenlösung – Typ 606

bathtub solution – type 606

Grundinhalt basic contents

Art.-Nr. art no.	Stück piece	Artikelbezeichnung	article description
8822ZNOP-LW	2x	Set mit 2 Laufwagen	set with 2 carriages
8822ZN_-BFL-8	1x	Bodenführung links	floor guide left
8822ZN_-BFR-8	1x	Bodenführung rechts	floor guide right
8822ZN_-BWL	1x	Befestigungswinkel links	angle bracket right
8822ZN_-BWR	1x	Befestigungswinkel rechts	angle bracket left
8820-40_	1x	Laufschiene	guide rail
8820-41_	1x	Frontblende	front cover panel
8820-42_	1x	Druckleiste für Seitenteil im Oberrahmen	pressure bar for side panel in top frame
8820-43_	1x	Füllprofil im Oberrahmen	filler profile in the top frame
8822ZN_-EL	1x	Wandhalter am Seitenteil links	wall bracket on the side panel left
8822ZN_-ER	1x	Wandhalter am Seitenteil rechts	wall bracket on the side panel right
8822MS_-EA	2x	Türanschlag in der Laufschiene	door-stop in the guide rail
8822VA-AP	2x	Türanschlag im Wandhalter	door-stop in the wall bracket
8850KU0-8-2500	1x	Dichtprofil-Set	sealing profile set
8820-87	1x	Montagehilfe für Randabstände	installation aid for edge distances

Inhalt je nach Größe contents depending on size

Art.-Nr. art no.	Stück piece	Artikelbezeichnung	article description
8822RAL7016-SSDD	2x	Softstopp beidseitig (32 kg)	softstopp double-sided (32 kg)
8822RAL7016-SSD-32	4x	Softstopp einseitig (32 kg)	softstopp single-sided (32 kg)
8822RAL7016-SSD-60	4x	Softstopp einseitig (60 kg)	softstopp single-sided (60 kg)
8820-55KU	10–12x	Kunststoffclips für Blende (Menge je nach Größe)	plastic clips for cover (quantity depending on size)

Standardgrößen (LM) und **Durchgangsmaß (DM)**:
Standard sizes (LM) and **threshold dimension (DM)**:

8832_-606 220S:

LM: 200 – 2200 mm DM = max. 960 mm

Weitere Größen auf Anfrage!
other sizes on request!

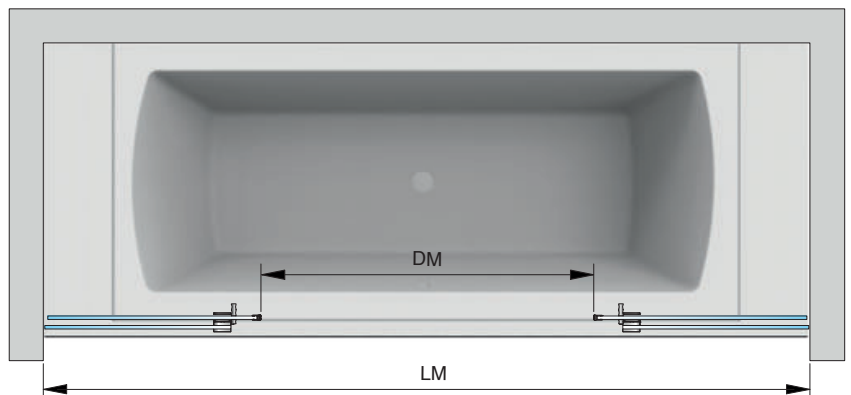

Badewannenlösung – Typ 606

bathtub solution – type 606

MADE
IN
GERMANY



ST

TF

TF

ST

Faustformeln* rule of thumb*

Seitenteilbreite (STB) links und rechts = $LM/4 - 10$
Side panel width (STB) left and right

Seitenteilhöhe (STH) = $GH - 42$
side panel height (STH)

Türbreite (TB) links und rechts = $LM/4 + \ddot{U}L^{**}$
door width (TB) left and right

Türhöhe (TH) = $GH - 42$
door height (TH)

Länge Laufschiene/Blende = $LM - 25$
length of guide rail / cover

** empfohlen 40 mm | ** recommended 40 mm

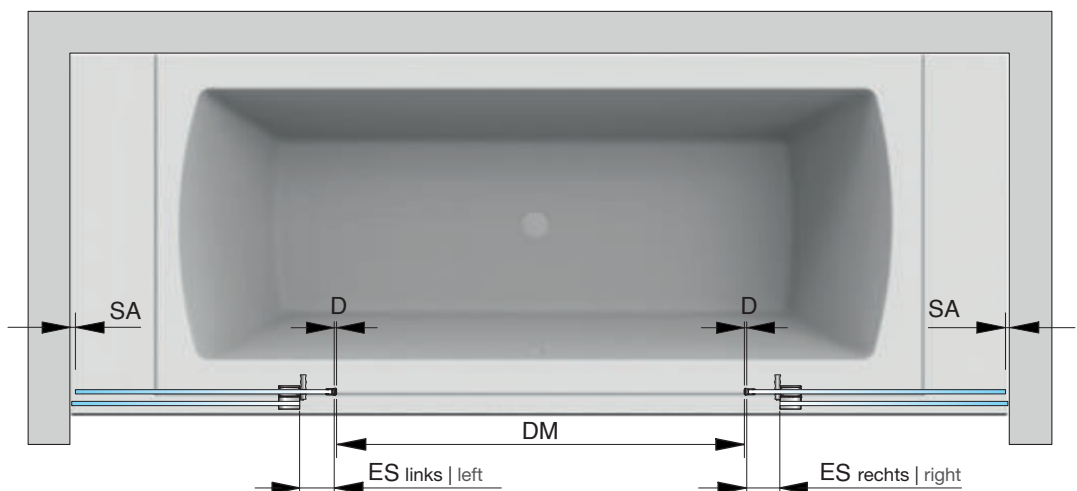
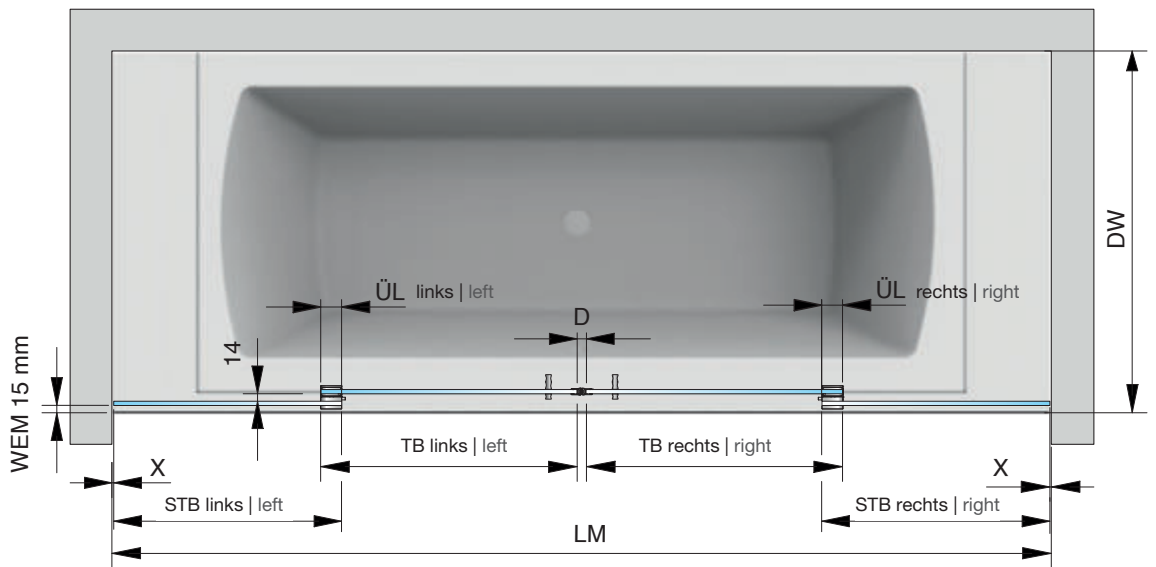
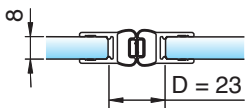

* Die Faustformeln dienen nur zur groben Auslegung/ Dimensionierung. Im Falle einer Fehlplanung können keine Ersatzansprüche gestellt werden. Für die genaue Berechnung der Glasscheiben benutzen Sie bitte unser Berechnungstool auf www.pauli.de oder kontaktieren Sie unsere Anwendungstechnik.

* Die Faustformeln dienen nur zur groben Auslegung/ Dimensionierung. Im Falle einer Fehlplanung können keine Ersatzansprüche gestellt werden. Für die genaue Berechnung der Glasscheiben benutzen Sie bitte unser Berechnungstool auf www.pauli.de oder kontaktieren Sie unsere Anwendungstechnik.

Badewannenlösung – Typ 606

bathtub solution – type 606

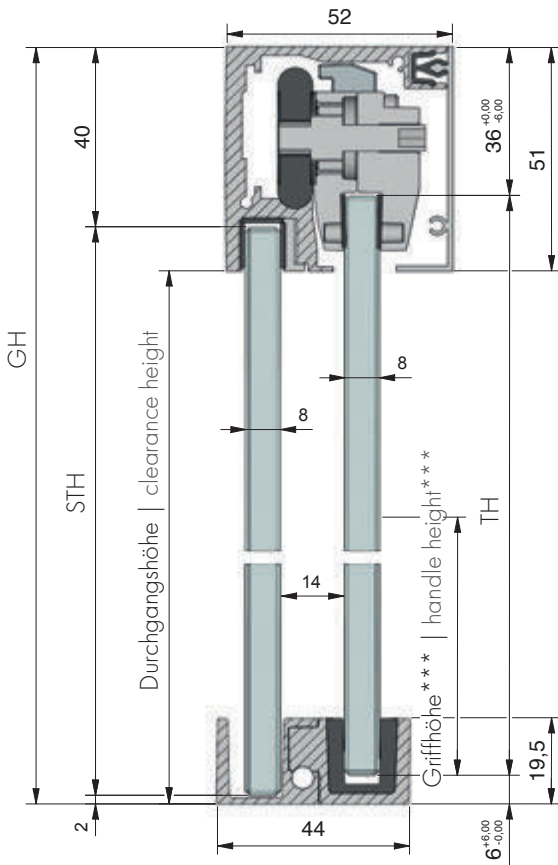

Legende:

- LM = Lichtes Maß
- DW = Duschwanne
- GH = Gesamthöhe
- TF = Türflügel
- TB = Türbreite
- TH = Türhöhe
- ST = Seitenteil
- STB = Seitenteilbreite
- STH = Seitenteilhöhe
- DM = Durchgangsmaß
- ÜL = Überlappung Seitenteil/Tür (** empfohlen 40 mm)
- ES = Einstand Tür Seitenteil (empfohlen 60 mm)
- SA = Stopperabstand
- D = Dichtung
- RA = Randabstand
- WEM = Wanneneinrückmaß
- X = Detail Glas-Wand-Abstand (je nach Beschlag/Profil)

legend:

- LM = total clearance
- DW = shower tray
- GH = total height
- TF = door panel
- TB = door width
- TH = door height
- ST = side panel
- STB = side panel width
- STH = side panel height
- DM = threshold dimension
- ÜL = side panel door overlap (** recommended 40 mm)
- ES = side panel door overlap (recommended 60 mm)
- SA = stopper distance
- D = seal
- RA = edge distance
- WEM = tray inset dimension
- X = detail of side panel mounting (depending on hardware)

*** Standard 1050 mm
*** standard 1050 mm

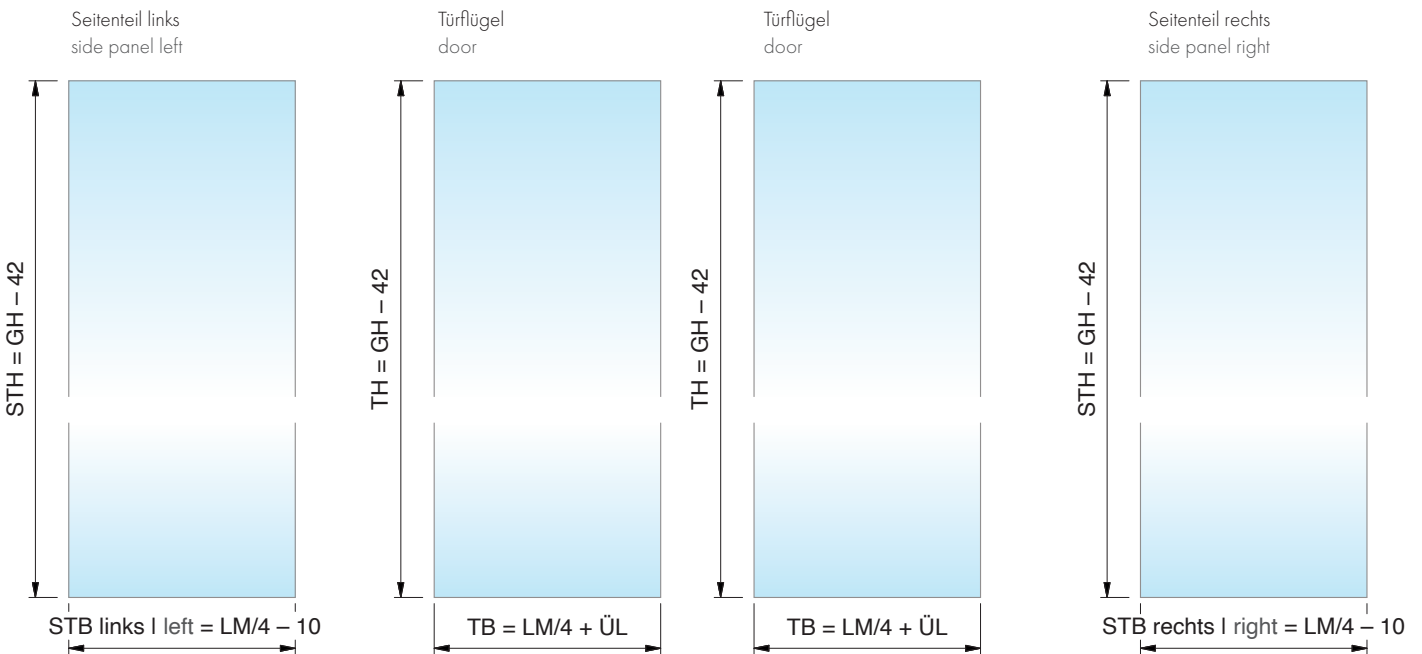

Badewannenlösung – Typ 606

bathtub solution – type 606

MADE
IN
GERMANY



ST TF TF ST

Art.-Nr.
art no.

8832__-606-220S

Artikelbezeichnung
article description

EVERYSPACE **COMFORT** Nischendusche,
mit doppelseitigem Softstopp SSDD
EVERYSPACE **COMFORT** niche shower
with double-sided softstopp SSDD



Gesamtbreite = 2000 – 2200 mm
total width = 2000 – 2200 mm



Wandhalter am Seitenteil
wall bracket on the side panel
Art.-Nr.: | art no.:
8822ZN_-EL/ER



Türanschlag im Wandhalter
door-stop in wall bracket
Art.-Nr.: | art no.:
8822VA-AP

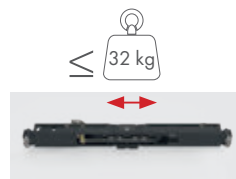

Softstopp doppelseitig (32 kg)
softstopp double-sided (32 kg)
Art.-Nr.: | art no.:
8822RAL7016-SSDD



Türanschlag in der Laufschiene
door-stop in the guide rail
Art.-Nr.: | art no.:
8822ZN_-EA

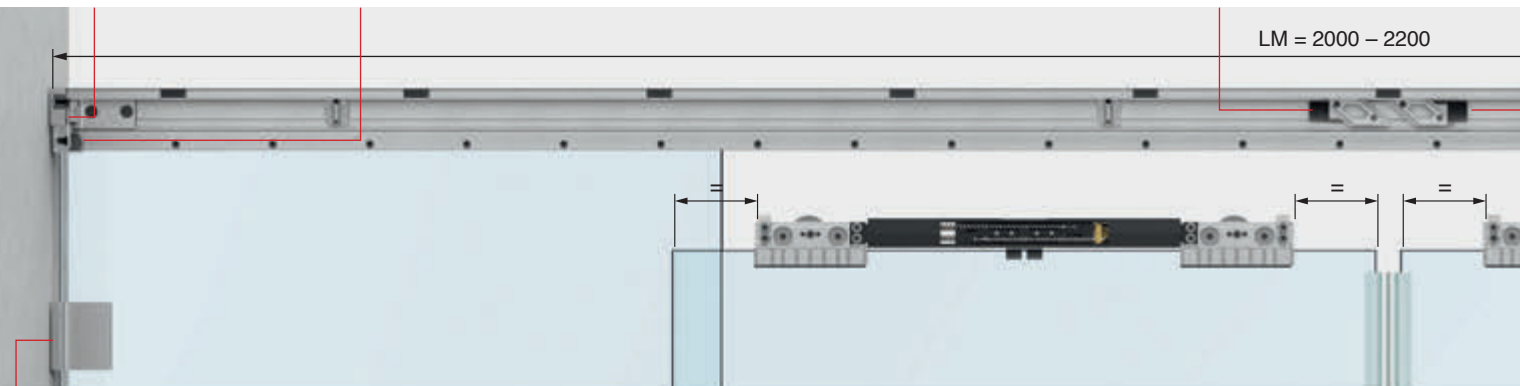

LM = 2000 – 2200

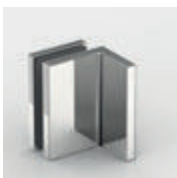

Beispiel FLAMEA+ 8194ZN
Siehe Seite 16
example FLAMEA+ 8194ZN
see page 16

optional | optional



Auch ohne Softstopp möglich.
Also possible without softstopp.
Art.-Nr.: | art no.:
8823__-106-220

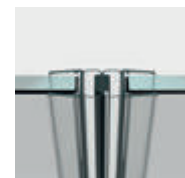

Art.-Nr.: | art no.:
8850KU0-8-2500

Badewannenlösung – Typ 606

bathtub solution – type 606



Türanschlag in der Laufschiene
door-stop in the guide rail
Art.-Nr.: | art no.:
8822ZN_-EA

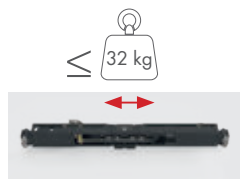

Softstopp doppelseitig (32 kg)
softstopp double-sided (32 kg)
Art.-Nr.: | art no.:
8822RAL7016-SSDD



Türanschlag im Wandhalter
door-stop in wall bracket
Art.-Nr.: | art no.:
8822VA-AP



Wandhalter am Seitenteil
wall bracket on the side panel
Art.-Nr.: | art no.:
8822ZN_-EL/ER

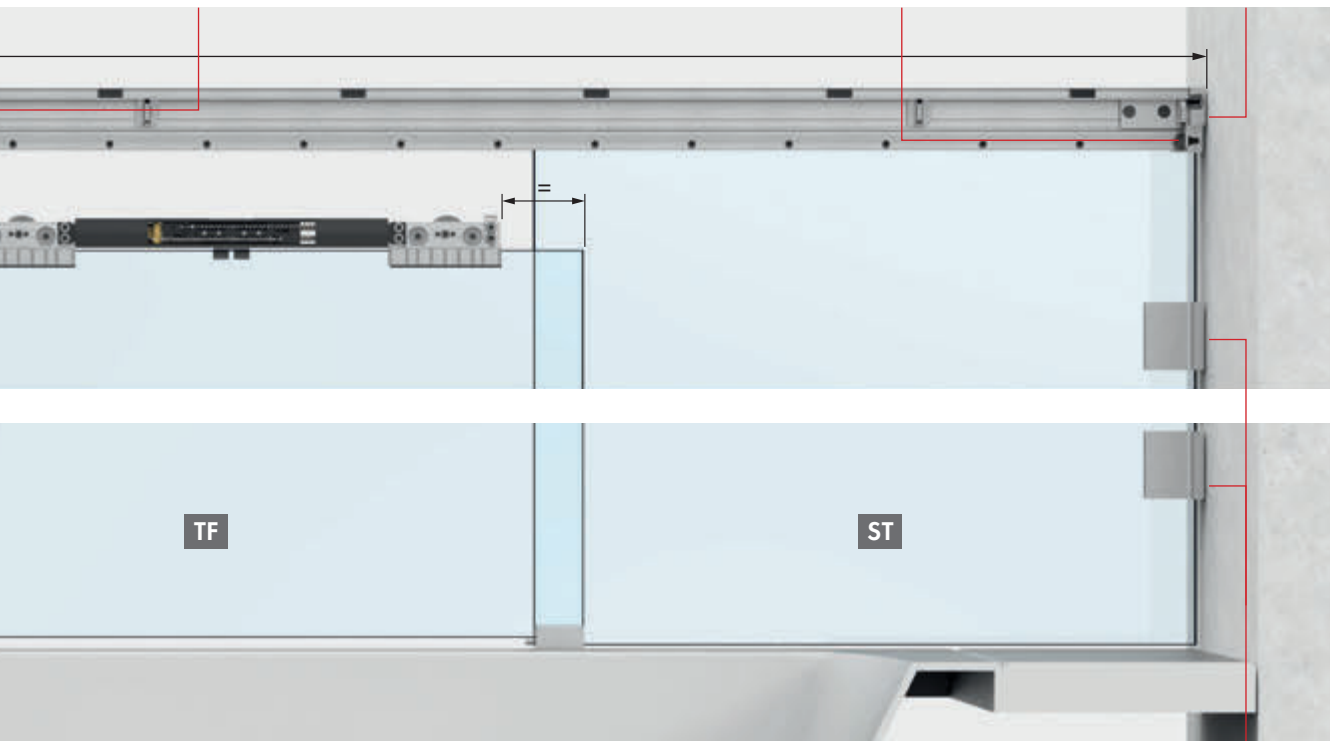

Beispiel FLAMEA+ 8194ZN
Siehe Seite 16
example FLAMEA+ 8194ZN
see page 16

Artikelübersicht

article overview

Badewannenlösung 601 – Wandmontage
 bathtub solution 601 – wall mounted

Art.-Nr. art. no.	Artikelbezeichnung article name
8832__-601L140	EVERYSPACE freitragend, ohne Softstopp, 1 Türflügel mit 1 Seitenteil, bis 1400 mm
8832__-601R140	EVERYSPACE self-supported without softstopp, 1 door with 1 side panel, up to 1400 mm
8832__-601L140S	EVERYSPACE COMFORT freitragend, mit Softstopp, 1 Türflügel mit 1 Seitenteil, bis 1400 mm
8832__-601R140S	EVERYSPACE COMFORT self-supported, with softstopp, 1 door with 1 side panel, up to 1400 mm

Badewannenlösung 601 – Deckenmontage
 bathtub solution 601 – ceiling mounted

Art.-Nr. art. no.	Artikelbezeichnung article name
8833__-601L140	EVERYSPACE Spritzschutz, ohne Softstopp, 1 Türflügel mit 1 Seitenteil, bis 1400 mm
8833__-601R140	EVERYSPACE splash protection without softstopp, 1 door with 1 side panel, up to 1400 mm
8833__-601L140S	EVERYSPACE COMFORT Spritzschutz mit Softstopp, 1 Türflügel mit 1 Seitenteil, bis 1400 mm
8833__-601R140S	EVERYSPACE COMFORT splash protection with softstopp, 1 door with 1 side panel, up to 1400 mm
8833__-601L200	EVERYSPACE Spritzschutz, ohne Softstopp, 1 Türflügel mit 1 Seitenteil, bis 2000 mm
8833__-601R200	EVERYSPACE splash protection without softstopp, 1 door with 1 side panel, up to 2000 mm
8833__-601L200S	EVERYSPACE COMFORT Spritzschutz mit Softstopp, 1 Türflügel mit 1 Seitenteil, bis 2000 mm
8833__-601R200S	EVERYSPACE COMFORT splash protection with softstopp, 1 door with 1 side panel, up to 2000 mm

Badewannenlösung 605 – Wandmontage
 bathtub solution 605 – wall mounted

Art.-Nr. art. no.	Artikelbezeichnung article name
8832__-605L200	EVERYSPACE, ohne Softstopp, 1 Türflügel mit 1 Seitenteil und 1 Festteil, Tür schließt links (605L) oder rechts (605R), bis 2000 x 900 mm
8832__-605R200	EVERYSPACE without softstopp, 1 door with 1 side panel and 1 fixed panel, door closes left (605L) or right (605R), up to 2000 x 900 mm
8832__-605L200S	EVERYSPACE COMFORT mit Softstopp, 1 Türflügel mit 1 Seitenteil und 1 Festteil, Tür schließt links (605L) oder rechts (605R), bis 2000 x 900 mm
8832__-605R200S	EVERYSPACE COMFORT with softstopp, 1 door with 1 side panel and 1 fixed panel, door closes left (605L) or right (605R), up to 2000 x 900 mm

Badewannenlösung 605 – Laufschiene am Glas montiert
 bathtub solution 605 – guide rail mounted to the glass

Art.-Nr. art. no.	Artikelbezeichnung article name
8833__-605L200	EVERYSPACE, ohne Softstopp, 1 Türflügel mit 1 Seitenteil und 1 Festteil, Tür schließt links (605L) oder rechts (605R), bis 2000 x 900 mm
8833__-605R200	EVERYSPACE without softstopp, 1 door with 1 side panel and 1 fixed panel, door closes left (605L) or right (605R), up to 2000 x 900 mm
8833__-605L200S	EVERYSPACE COMFORT mit Softstopp, 1 Türflügel mit 1 Seitenteil und 1 Festteil, Tür schließt links (605L) oder rechts (605R), bis 2000 x 900 mm
8833__-605R200S	EVERYSPACE COMFORT with softstopp, 1 door with 1 side panel and 1 fixed panel, door closes left (605L) or right (605R), up to 2000 x 900 mm



Artikelübersicht

article overview

Badewannenlösung 605 – Deckenmontage bathtub solution 605 – ceiling mounted

Art.-Nr. art. no.	Artikelbezeichnung article name
8834__-605L200 8834__-605R200	EVERYSPACE, ohne Softstopp, 1 Türflügel mit 1 Seitenteil und 1 Festteil, Tür schließt links (605L) oder rechts (605R), bis 2000 x 900 mm EVERYSPACE without softstopp, 1 door with 1 side panel and 1 fixed panel, door closes left (605L) or right (605R), up to 2000 x 900 mm
8834__-605L200S 8834__-605R200S	EVERYSPACE COMFORT mit Softstopp, 1 Türflügel mit 1 Seitenteil und 1 Festteil, Tür schließt links (605L) oder rechts (605R), bis 2000 x 900 mm EVERYSPACE COMFORT with softstopp, 1 door with 1 side panel and 1 fixed panel, door closes left (605L) or right (605R), up to 2000 x 900 mm



Badewannenlösung 606 – Wandmontage bathtub solution 606 – wall mounted

Art.-Nr. art. no.	Artikelbezeichnung article name
8832__-606-200	EVERYSPACE, ohne Softstopp, 2 Türflügel mit 2 Seitenteilen, Tür mittig, bis 2000 mm EVERYSPACE without softstopp, 2 doors with 2 side panels, door centered, up to 2000 mm
8832__-606-200S	EVERYSPACE COMFORT mit Softstopp, 2 Türflügel mit 2 Seitenteilen, Tür mittig, bis 2000 mm EVERYSPACE COMFORT with softstopp, 2 doors with 2 side panels, door centered, up to 2000 mm



Badewannenlösung 606 – Deckenmontage bathtub solution 606 – ceiling mounted

Art.-Nr. art. no.	Artikelbezeichnung article name
8833__-606-200	EVERYSPACE, ohne Softstopp, 2 Türflügel mit 2 Seitenteilen, Tür mittig, bis 2000 mm EVERYSPACE without softstopp, 2 doors with 2 side panels, door centered, up to 2000 mm
8833__-606-200S	EVERYSPACE COMFORT mit Softstopp, 2 Türflügel mit 2 Seitenteilen, Tür mittig, bis 2000 mm EVERYSPACE COMFORT with softstopp, 2 doors with 2 side panels, door centered, up to 2000 mm



Badewannenlösung 611 – Wandmontage bathtub solution 611 – wall mounted

Art.-Nr. art. no.	Artikelbezeichnung article name
8832__-611L100 8832__-611R100	EVERYSPACE, ohne Softstopp, 2 Türflügel mit 2 Seitenteilen, Eckeinstieg links (611L) oder rechts (611R) an Badewanne, 750 – 1000 mm EVERYSPACE without softstopp, 2 doors with 2 side panels, corner entry left (611L) or right (611R) next to bathtub, 750 – 1000 mm
8832__-611L100S 8832__-611R100S	EVERYSPACE COMFORT mit Softstopp, 2 Türflügel mit 2 Seitenteilen, Eckeinstieg links (611L) oder rechts (611R) an Badewanne, 750 – 1000 mm EVERYSPACE COMFORT with softstopp, 2 doors with 2 side panels, corner entry left (611L) or right (611R) next to bathtub, 750 – 1000 mm
8832__-611L120 8832__-611R120	EVERYSPACE, ohne Softstopp, 2 Türflügel mit 2 Seitenteilen, Eckeinstieg links (611L) oder rechts (611R) an Badewanne, 950 – 1200 mm EVERYSPACE without softstopp, 2 doors with 2 side panels, corner entry left (611L) or right (611R) next to bathtub, 950 – 1200 mm
8832__-611L120S 8832__-611R120S	EVERYSPACE COMFORT mit Softstopp, 2 Türflügel mit 2 Seitenteilen, Eckeinstieg links (611L) oder rechts (611R) an Badewanne, 950 – 1200 mm EVERYSPACE COMFORT with softstopp, 2 doors with 2 side panels, corner entry left (611L) or right (611R) next to bathtub, 950 – 1200 mm
8832__-611L140 8832__-611R140	EVERYSPACE, ohne Softstopp, 2 Türflügel mit 2 Seitenteilen, Eckeinstieg links (611L) oder rechts (611R) an Badewanne, 1200 – 1400 mm EVERYSPACE without softstopp, 2 doors with 2 side panels, corner entry left (611L) or right (611R) next to bathtub, 1200 – 1400 mm
8832__-611L140S 8832__-611R140S	EVERYSPACE COMFORT mit Softstopp, 2 Türflügel mit 2 Seitenteilen, Eckeinstieg links (611L) oder rechts (611R) an Badewanne, 1200 – 1400 mm EVERYSPACE COMFORT with softstopp, 2 doors with 2 side panels, corner entry left (611L) or right (611R) next to bathtub, 1200 – 1400 mm



Artikelübersicht

article overview

Badewannenlösung 611 – Deckenmontage
bathtub solution 611 – ceiling mounted

Art.-Nr. art. no.	Artikelbezeichnung article name
8833__-611L100 8833__-611R100	EVERYSPACE , ohne Softstopp, 2 Türflügel mit 2 Seitenteilen, Eckeinstieg links (611L) oder rechts (611R) an Badewanne, 750 – 1000 mm EVERYSPACE without softstopp, 2 doors with 2 side panels, corner entry left (611L) or right (611R) next to bathtub, 750 – 1000 mm
8833__-611L100S 8833__-611R100S	EVERYSPACE COMFORT mit Softstopp, 2 Türflügel mit 2 Seitenteilen, Eckeinstieg links (611L) oder rechts (611R) an Badewanne, 750 – 1000 mm EVERYSPACE COMFORT with softstopp, 2 doors with 2 side panels, corner entry left (611L) or right (611R) next to bathtub, 750 – 1000 mm
8833__-611L120 8833__-611R120	EVERYSPACE , ohne Softstopp, 2 Türflügel mit 2 Seitenteilen, Eckeinstieg links (611L) oder rechts (611R) an Badewanne, 950 – 1200 mm EVERYSPACE without softstopp, 2 doors with 2 side panels, corner entry left (611L) or right (611R) next to bathtub, 950 – 1200 mm
8833__-611L120S 8833__-611R120S	EVERYSPACE COMFORT mit Softstopp, 2 Türflügel mit 2 Seitenteilen, Eckeinstieg links (611L) oder rechts (611R) an Badewanne, 950 – 1200 mm EVERYSPACE COMFORT with softstopp, 2 doors with 2 side panels, corner entry left (611L) or right (611R) next to bathtub, 950 – 1200 mm
8833__-611L140 8833__-611R140	EVERYSPACE , ohne Softstopp, 2 Türflügel mit 2 Seitenteilen, Eckeinstieg links (611L) oder rechts (611R) an Badewanne, 1200 – 1400 mm EVERYSPACE without softstopp, 2 doors with 2 side panels, corner entry left (611L) or right (611R) next to bathtub, 1200 – 1400 mm
8833__-611L140S 8833__-611R140S	EVERYSPACE COMFORT mit Softstopp, 2 Türflügel mit 2 Seitenteilen, Eckeinstieg links (611L) oder rechts (611R) an Badewanne, 1200 – 1400 mm EVERYSPACE COMFORT with softstopp, 2 doors with 2 side panels, corner entry left (611L) or right (611R) next to bathtub, 1200 – 1400 mm

Badewannenlösung 615 – Wandmontage
bathtub solution 615 – wall mounted

Art.-Nr. art. no.	Artikelbezeichnung article name
8832__-615L100 8832__-615R100	EVERYSPACE , ohne Softstopp, 1 Türflügel mit 1 Seitenteil und 1 Festteil, Tür schließt links (615L) oder rechts (615R) an Badewanne, 750 – 1000 mm EVERYSPACE without softstopp, 1 door with 1 side panel and 1 fixed panel, door closes left (615L) or right (615R) next to bathtub, 750 – 1000 mm
8832__-615L100S 8832__-615R100S	EVERYSPACE COMFORT mit Softstopp, 1 Türflügel mit 1 Seitenteil und 1 Festteil, Tür schließt links (615L) oder rechts (615R) an Badewanne, 750 – 1000 mm EVERYSPACE COMFORT with softstopp, 1 door with 1 side panel and 1 fixed panel, door closes left (615L) or right (615R) next to bathtub, 750 – 1000 mm
8832__-615L120 8832__-615R120	EVERYSPACE , ohne Softstopp, 1 Türflügel mit 1 Seitenteil und 1 Festteil, Tür schließt links (615L) oder rechts (615R) an Badewanne, 950 – 1200 mm EVERYSPACE without softstopp, 1 door with 1 side panel and 1 fixed panel, door closes left (615L) or right (615R) next to bathtub, 950 – 1200 mm
8832__-615L120S 8832__-615R120S	EVERYSPACE COMFORT mit Softstopp, 1 Türflügel mit 1 Seitenteil und 1 Festteil, Tür schließt links (615L) oder rechts (615R) an Badewanne, 950 – 1200 mm EVERYSPACE COMFORT with softstopp, 1 door with 1 side panel and 1 fixed panel, door closes left (615L) or right (615R) next to bathtub, 950 – 1200 mm
8832__-615L140 8832__-615R140	EVERYSPACE , ohne Softstopp, 1 Türflügel mit 1 Seitenteil und 1 Festteil, Tür schließt links (615L) oder rechts (615R) an Badewanne, 1200 – 1400 mm EVERYSPACE without softstopp, 1 door with 1 side panel and 1 fixed panel, door closes left (615L) or right (615R) next to bathtub, 1200 – 1400 mm
8832__-615L140S 8832__-615R140S	EVERYSPACE COMFORT mit Softstopp, 1 Türflügel mit 1 Seitenteil und 1 Festteil, Tür schließt links (615L) oder rechts (615R) an Badewanne, 1200 – 1400 mm EVERYSPACE COMFORT with softstopp, 1 door with 1 side panel and 1 fixed panel, door closes left (615L) or right (615R) next to bathtub, 1200 – 1400 mm



Artikelübersicht

article overview

Badewannenlösung 615 – Laufschiene am Glas montiert bathtub solution 615 – guide rail mounted to the glass

Art.-Nr. art. no.	Artikelbezeichnung article name
8834__-615L100 8834__-615R100	EVERYSPACE , ohne Softstopp, 1 Türflügel mit 1 Seitenteil und 1 Festteil, Tür schließt links (615L) oder rechts (615R) an Badewanne, 750 – 1000 mm EVERYSPACE without softstopp, 1 door with 1 side panel and 1 fixed panel, door closes left (615L) or right (615R) next to bathtub, 750 – 1000 mm
8834__-615L100S 8834__-615R100S	EVERYSPACE COMFORT mit Softstopp, 1 Türflügel mit 1 Seitenteil und 1 Festteil, Tür schließt links (615L) oder rechts (615R) an Badewanne, 750 – 1000 mm EVERYSPACE COMFORT with softstopp, 1 door with 1 side panel and 1 fixed panel, door closes left (615L) or right (615R) next to bathtub, 750 – 1000 mm
8834__-615L120 8834__-615R120	EVERYSPACE , ohne Softstopp, 1 Türflügel mit 1 Seitenteil und 1 Festteil, Tür schließt links (615L) oder rechts (615R) an Badewanne, 950 – 1200 mm EVERYSPACE without softstopp, 1 door with 1 side panel and 1 fixed panel, door closes left (615L) or right (615R) next to bathtub, 950 – 1200 mm
8834__-615L120S 8834__-615R120S	EVERYSPACE COMFORT mit Softstopp, 1 Türflügel mit 1 Seitenteil und 1 Festteil, Tür schließt links (615L) oder rechts (615R) an Badewanne, 950 – 1200 mm EVERYSPACE COMFORT with softstopp, 1 door with 1 side panel and 1 fixed panel, door closes left (615L) or right (615R) next to bathtub, 950 – 1200 mm
8834__-615L140 8834__-615R140	EVERYSPACE , ohne Softstopp, 1 Türflügel mit 1 Seitenteil und 1 Festteil, Tür schließt links (615L) oder rechts (615R) an Badewanne, 1200 – 1400 mm EVERYSPACE without softstopp, 1 door with 1 side panel and 1 fixed panel, door closes left (615L) or right (615R) next to bathtub, 1200 – 1400 mm
8834__-615L140S 8834__-615R140S	EVERYSPACE COMFORT mit Softstopp, 1 Türflügel mit 1 Seitenteil und 1 Festteil, Tür schließt links (615L) oder rechts (615R) an Badewanne, 1200 – 1400 mm EVERYSPACE COMFORT with softstopp, 1 door with 1 side panel and 1 fixed panel, door closes left (615L) or right (615R) next to bathtub, 1200 – 1400 mm



Badewannenlösung 615 – Deckenmontage bathtub solution 615 – ceiling mounted

Art.-Nr. art. no.	Artikelbezeichnung article name
8833__-615L100 8833__-615R100	EVERYSPACE , ohne Softstopp, 1 Türflügel mit 1 Seitenteil und 1 Festteil, Tür schließt links (615L) oder rechts (615R) an Badewanne, 750 – 1000 mm EVERYSPACE without softstopp, 1 door with 1 side panel and 1 fixed panel, door closes left (615L) or right (615R) next to bathtub, 750 – 1000 mm
8833__-615L100S 8833__-615R100S	EVERYSPACE COMFORT mit Softstopp, 1 Türflügel mit 1 Seitenteil und 1 Festteil, Tür schließt links (615L) oder rechts (615R) an Badewanne, 750 – 1000 mm EVERYSPACE COMFORT with softstopp, 1 door with 1 side panel and 1 fixed panel, door closes left (615L) or right (615R) next to bathtub, 750 – 1000 mm
8833__-615L120 8833__-615R120	EVERYSPACE , ohne Softstopp, 1 Türflügel mit 1 Seitenteil und 1 Festteil, Tür schließt links (615L) oder rechts (615R) an Badewanne, 950 – 1200 mm EVERYSPACE without softstopp, 1 door with 1 side panel and 1 fixed panel, door closes left (615L) or right (615R) next to bathtub, 950 – 1200 mm
8833__-615L120S 8833__-615R120S	EVERYSPACE COMFORT mit Softstopp, 1 Türflügel mit 1 Seitenteil und 1 Festteil, Tür schließt links (615L) oder rechts (615R) an Badewanne, 950 – 1200 mm EVERYSPACE COMFORT with softstopp, 1 door with 1 side panel and 1 fixed panel, door closes left (615L) or right (615R) next to bathtub, 950 – 1200 mm
8833__-615L140 8833__-615R140	EVERYSPACE , ohne Softstopp, 1 Türflügel mit 1 Seitenteil und 1 Festteil, Tür schließt links (615L) oder rechts (615R) an Badewanne, 1200 – 1400 mm EVERYSPACE without softstopp, 1 door with 1 side panel and 1 fixed panel, door closes left (615L) or right (615R) next to bathtub, 1200 – 1400 mm
8833__-615L140S 8833__-615R140S	EVERYSPACE COMFORT mit Softstopp, 1 Türflügel mit 1 Seitenteil und 1 Festteil, Tür schließt links (615L) oder rechts (615R) an Badewanne, 1200 – 1400 mm EVERYSPACE COMFORT with softstopp, 1 door with 1 side panel and 1 fixed panel, door closes left (615L) or right (615R) next to bathtub, 1200 – 1400 mm



Sonderlösungen

custom solutions

MADE
IN
GERMANY

Die Vielseitigkeit von **EVERYSPACE** und **EVERYSPACE COMFORT** kennt fast keine Grenzen. Dadurch gibt es viele Möglichkeiten unser Schiebetürsystem im Objekt- und Privatbereich einzusetzen. Bei kleinen Grundrissen spielt das System seine Stärken gekonnt aus. Durch seine **hohe Tragkraft und die vielen Montagevarianten** ist es aber genauso gut für große Bäder und anspruchsvolle Einbausituationen geeignet. Fragen Sie einfach unsere Anwendungstechnik.

The versatility of **EVERYSPACE** and **EVERYSPACE COMFORT** knows almost no limits. There are many possibilities to use our sliding door system in the commercial and private sector. For small layouts, the system shows its strengths to its advantage. Thanks to its **high load-bearing capacity and the many installation options**, it is equally suited for large bathrooms and demanding installation situations. Simply ask our application technicians.



Behindertengerechte Einbausituation mit großem EckEinstieg und barrierefreiem Boden
Handicapped accessible installation situation with large corner entry and barrier-free floor



Sonderlösungen
custom solutions

MADE
IN
GERMANY



Geschickte Lösungen für den Objekt- und Hotelbereich:
2 in 1-Kombination von Dusche und Toilette
clever solutions for the commercial and hotel sector:
2 in 1 combination of shower and toilet



Unser Service

our service



Aufmaßhilfen

Auf www.pauli.de findet Sie verschiedene Aufmaßblätter für eine einfache Planung und Umsetzung Ihres Projekts.. Gerne stehen Ihnen auch unsere Anwendungstechniker zur Verfügung.

measurement aids

On www.pauli.de you will find different measurement sheets for easy planning and realization of your project. Our application technicians are at your disposal.

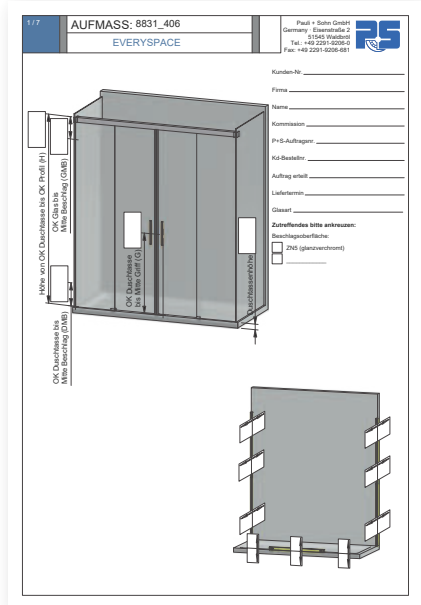
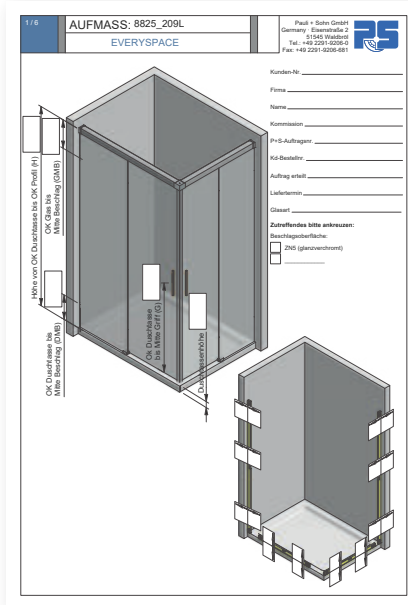
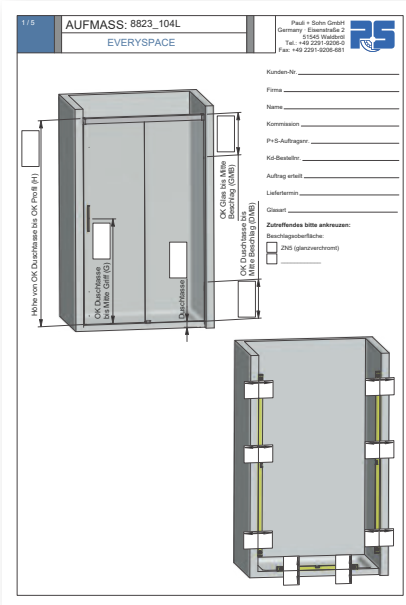

Glasberechnung

Nutzen Sie unser neues Planungstool auf www.pauli.de für die Berechnung der Glasgrößen. Sie brauchen weitere Hilfe? Wir unterstützen Sie in jeder Phase Ihres Projekts.. Rufen Sie uns einfach an: 02291 9206-0.

glass calculation

Use our new planning tool at www.pauli.de for the calculation of glass sizes. Need more help? We can support you in every phase of your project. Just give us a call – 02291 9206 0.

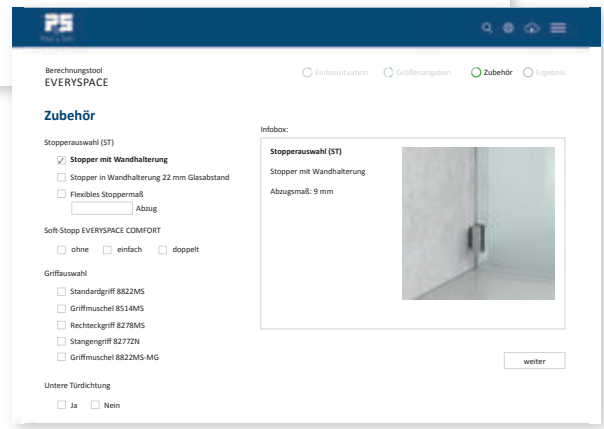
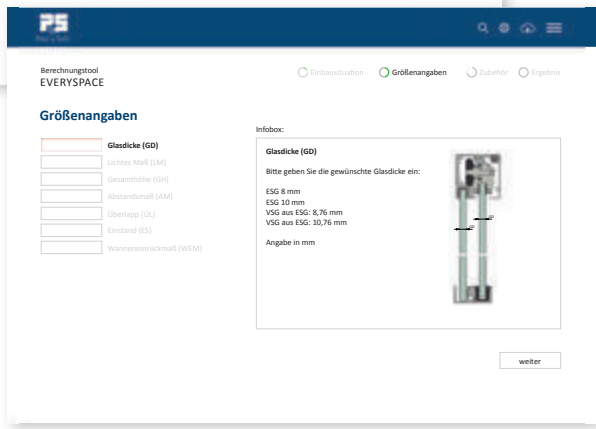
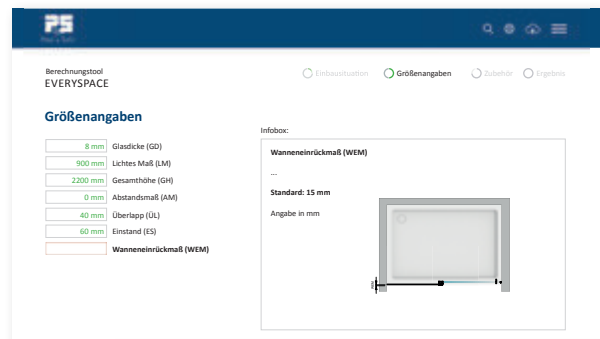
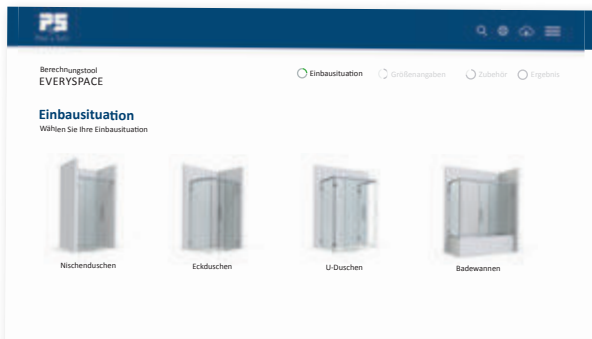

Pflegehinweise

care instructions



Reinigungshinweise

Der Beschlag darf nur mit warmem Wasser und einem weichen Tuch (z.B. Mikrofaser) feucht abgewischt und gegebenenfalls nachgetrocknet werden. Scharfe, aggressive, alkalische oder chlorhaltige Reiniger, Scheuermittel (z.B. Stahlwolle) oder Lösungsmittel dürfen nicht verwendet werden. Bei stärkeren Verschmutzungen (Kalk, Fett, Seifenverschmutzungen) empfehlen wir Ihnen unser spezielles Reinigungsmittel «Sanfte Pflege» für Beschläge.



Art.-Nr.	Artikel-Bezeichnung
art. no.	article name

8203CTP	Sanfte Pflege Reinigungsmittel für Duschbeschläge, Inhalt 250 ml gentle care cleaning product for shower fixtures, content 250 ml
---------	----------------------------------------------------------------------------------------------------------------------------------------------------------------

Beschreibung

- Spezialreiniger zur Pflege hochwertiger Beschläge und aller Metallflächen
- für veredelte Oberflächen
- schonende Reinigung und einfache Anwendung
- entfernt Kalk, Fett- und Seifenverschmutzungen zuverlässig

Anwendung

Geben Sie etwas Sanfte Pflege auf ein weiches, feuchtes Tuch und reiben Sie die zu reinigende Fläche ohne Druck ein. Nach einer kurzen Einwirkzeit mit klarem Wasser gründlich abspülen. Anschließend mit einem weichen, trockenen Tuch nachpolieren. Bei hartnäckigen Verkrustungen den Vorgang wiederholen.

cleaning instructions

The hardware may only be wiped with warm water and a soft cloth (e.g. microfiber) and dried if necessary. Sharp, aggressive, alkaline or cleaners containing chlorine, scouring agents (e.g. steel wool) or solvents are not permitted. For heavier contamination (lime, grease, soap stains) we recommend our special cleaning agent «Gentle Care» for hardware.

description

- special cleaner for the care of high-quality hardware and all metal surfaces
- for refined surfaces
- gentle cleaning and easy application
- reliably removes lime, grease and soap stains

application

Apply some gentle care to a soft, damp cloth and rub the surface to be cleaned without pressure. After a short reaction time, rinse thoroughly with clear water. Then polish with a soft, dry cloth. Repeat the process for stubborn incrustations.

Technische Zusammenfassung

technical summary

EVERYSPACE

Schiebetürsystem für Duschen
sliding door system for showers

Materialien <ul style="list-style-type: none"> • Laufschiene aus hochfester Aluminiumlegierung • Beschlagtechnik und Anbauteile aus massivem hochwertigem Zinkdruckguss • Laufrollen aus robustem glasfaserverstärkten Polyamid 		materials <ul style="list-style-type: none"> • guide rail made of high-strength aluminum alloy • hardware and attachments made of solid, high-quality zinc die-cast • rollers made of robust fiberglass-reinforced polyamide 	
Oberfläche	glanzverchromt - E3/50 glanzeloxiert - E6EV5 schwarz matt - E6C35	surface	gloss chrome gloss anodized black matt
Systemmerkmale <ul style="list-style-type: none"> • Laufschienebefestigung direkt am Seitenteil möglich, ohne Verschraubung an der Wand • Seitenteil ohne aufwendige Silikonfixierung in der Laufschiene • ein- oder beidseitige Dämpfeinheit (inkl. Einzugsfunktion) • Laufschienebefestigung ohne Glasbohrungen • einfache Höhenverstellung (± 3 mm) • mit Glasdickenregelung (zum Patent angemeldet) • Türflügel einfach einzuhängen • Bodenführung teilbar für einfache Montage und Reinigung • je nach Position der Duschbrause ist bei den überlappenden Glaselementen (40 mm) kein Dichtprofil nötig • Klebgriffe mit optimierter Klebekraft, daher keine Glasbearbeitung notwendig (auf Wunsch auch andere Griffe möglich) • optimierte platzsparende Lösungen für kleine Bäder 		system features <ul style="list-style-type: none"> • guide rail can be fastened directly to the side panel, without screw connection to the wall • side panel without complex silicone fixation to the guide rail • single or double-sided dampening unit (incl. retraction function) • guide rail fastening without glass holes • simple height adjustment (± 3 mm) • with patent-pending glass thickness adjustment • door panel easy to hang in place • floor guide is separable for easy installation and cleaning • depending on the position of the shower head, no sealing profile is required for the overlapping glass elements (40 mm) no sealing profile is necessary. • bonding handles with optimized adhesive force, therefore no glass processing necessary (other handles are also available on request) • optimized space-saving solutions for small bathrooms 	
Glasdicke	ESG: 8 und 10 mm VSG aus ESG: 8,76 und 10,76 mm	glass thickness	FTG: 8 and 10 mm LSG with FTG: 8.76 and 10.76 mm
maximales Türgewicht	32 kg / 60 kg (mit und ohne Dämpfer)	maximum door weight	32 kg / 60 kg (with and without damper)
maximale Anlagenhöhe	2500 mm	maximum system height	2500 mm
maximale Anlagenbreite/-tiefe	2500 mm, abhängig von der Einbausituation. Kontaktieren Sie unsere Anwendungstechnik.	maximum system width/depth	2500 mm depending on the installation situation. contact our application technicians.
maximale Türflügelbreite	1000 mm	maximum door panel width	1000 mm
minimale Türflügelbreite	400 mm	minimum door panel width	400 mm
Seitenverhältnis	maximal 5 : 1	aspect ratio	maximum 5 : 1
Verstellmöglichkeiten	Glasdickenregelung (zum Patent angemeldet) Höhenverstellung ± 3 mm	adjustment options	with patent-pending glass thickness adjustment height adjustment ± 3 mm



Art.-Nr. P10-36-30

Alle Bilder, technischen Zeichnungen und deren Beschreibungen sind urheberrechtlich geschütztes Eigentum der Pauli + Sohn GmbH. Technische Maßangaben innerhalb des Kataloges sind unverbindlich. Konstruktionsänderungen sind vorbehalten. Bitte beachten Sie unsere Schutzrechte. Für Druckfehler und Irrtümer, die bei der Herstellung unterlaufen sind, ist jede Haftung ausgeschlossen.

www.pauli.de

Version 2

Technischer Stand: November 2021

art.-no. P10-36-30

All images, technical drawings and descriptions are copyrighted property of the Pauli + Sohn GmbH. Technical measurements within the catalog are not binding and are subject to change. Any liability for printing errors which have occurred during the preparing of this brochure is excluded.

www.pauli.de

edition 2

technical status: November 2021



Pauli + Sohn GmbH

Werk I:

Eisenstraße 2

51545 Waldbröl

Telefon: +49 2291 9206-0

Fax: +49 2291 9206-681

Werk II:

Industriestraße 20

51597 Morsbach

Telefon: +49 2294 9803-0

Fax: +49 2294 9803-881

www.pauli.de

info@pauli.de