



2023

Duschenwelt

Gesamtprogramm



Pauli + Sohn

Zubehör – Überdrückungsschutz

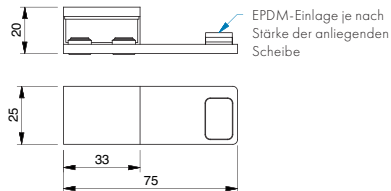

EPDM-Einlage je nach Stärke der anliegenden Scheibe

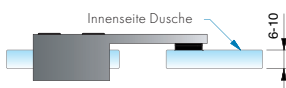

Art.-Nr.	Oberfläche	Glasdicke	Artikelbezeichnung	Merkmale	VE/Stück
8490MS7-L	glanzverchromt	6-10 mm	Überdrückungsschutz	aufsteckbar auf Glasoberkante,	1/2
8490MS10-L	mattverchromt		Variante links (Türanschlag)	ohne Glasbearbeitung	
8490MSPVD22-L	Edelstahloptik				
8490MSPVD35-L*	schwarz matt				
8490MS135-L	tiefschwarz matt				

ZUBEHÖR

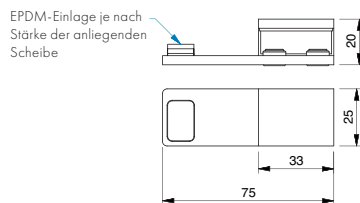

EPDM-Einlage je nach Stärke der anliegenden Scheibe

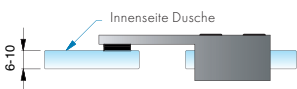

Art.-Nr.	Oberfläche	Glasdicke	Artikelbezeichnung	Merkmale	VE/Stück
8490MS7-R	glanzverchromt	6-10 mm	Überdrückungsschutz	aufsteckbar auf Glasober-	1/2
8490MS10-R	mattverchromt		Variante rechts (Türanschlag)	kante, ohne Glasbearbeitung	
8490MSPVD22-R	Edelstahloptik				
8490MSPVD35-R*	schwarz matt				
8490MS135-R	tiefschwarz matt				

* Artikel auf Auslauf

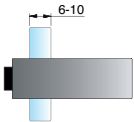
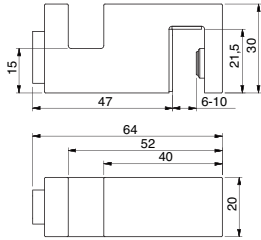

Art.-Nr.	Oberfläche	Glasdicke	Artikelbezeichnung	Merkmale	VE/Stück
8499MS7	glanzverchromt	6-10 mm	Türanschlagpuffer mit Überdrückungsschutz	aufsteckbar auf Glasoberkante, ohne Glasbearbeitung	1/2

Zubehör – Überdrückungsschutz

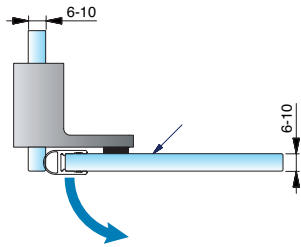
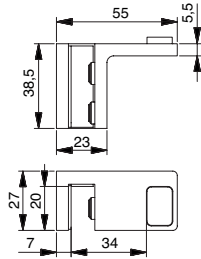

Art.-Nr.	Oberfläche	Glasdicke	Artikelbezeichnung	Merkmale	VE/Stück
8489MS7-L	glanzverchromt	6-10 mm	Überdrückungsschutz	aufsteckbar auf Glasoberkante,	1/2
8489MSPVD35-L*	schwarz matt		Variante links	keine Glasbearbeitung	
8489MS135-L	tiefschwarz matt				

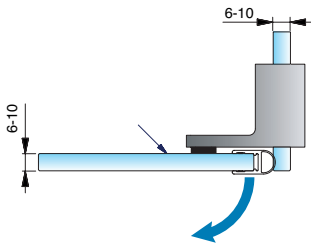
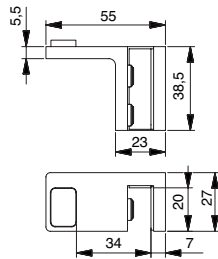
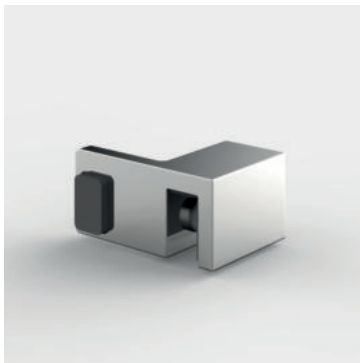

Art.-Nr.	Oberfläche	Glasdicke	Artikelbezeichnung	Merkmale	VE/Stück
8489MS7-R	glanzverchromt	6-10 mm	Überdrückungsschutz	aufsteckbar auf Glasoberkante,	1/2
8489MSPVD35-R*	schwarz matt		Variante rechts	keine Glasbearbeitung	
8489MS135-R	tiefschwarz matt				

* Artikel auf Auslauf

Zubehör – Überdrückungsschutz

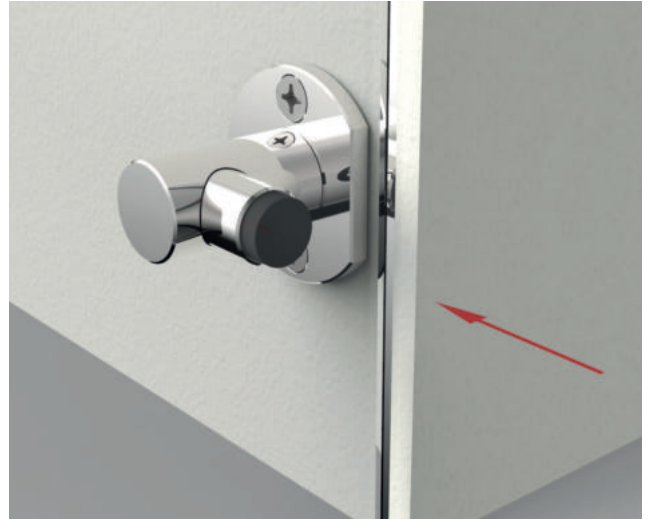
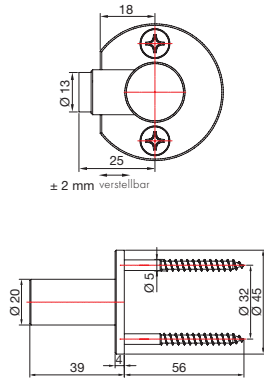

Art.-Nr.	Oberfläche	Artikelbezeichnung	VE/Stück
8440MS7	glanzverchromt	Türstopper	1/1
8440MS10	mattverchromt	Glas-Wand	
8440MSPVD22	Edelstahloptik		

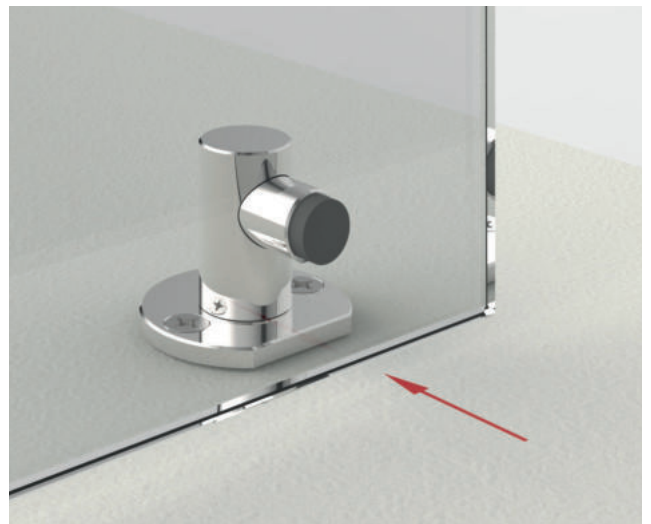

Zubehör – Türstopper

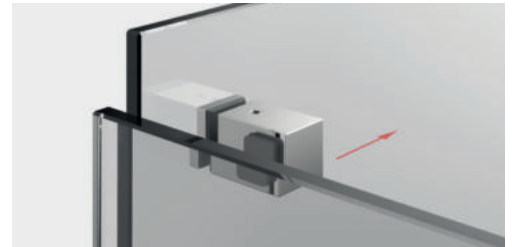
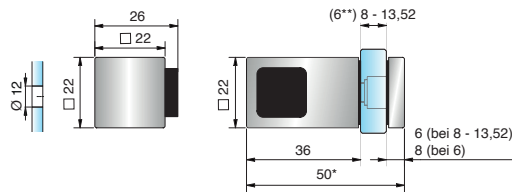

Art.-Nr.	Oberfläche	Glasdicke	Artikelbezeichnung	Merkmale	VE/Stück
8274ZN5-GL	glanzverchromt	(6**)8-13,52 mm	Türstopper	für Glasbefestigung	1/2
8274ZN1-GL	mattverchromt		Glas-Glas, links		
8274ZNPVD22-GL	Edelstahloptik				
8274ZNPVD20-GL	Goldoptik				
8274ZN135-GL	tiefschwarz matt				

**Artikel-Nr. 8686-7HZ ersetzt bei Anwendung von ESG-6 die HZ Einlage Artikel-Nr. 8686-5HZ. 8686-7HZ muss bei ESG-6 separat bestellt werden

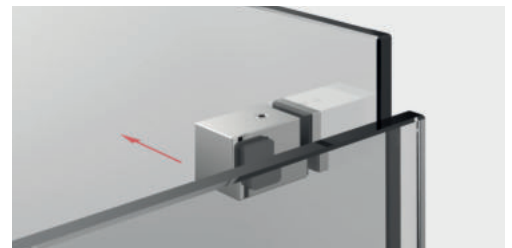
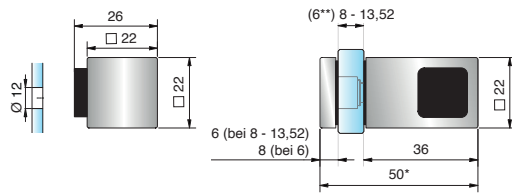

Art.-Nr.	Oberfläche	Glasdicke	Artikelbezeichnung	Merkmale	VE/Stück
8274ZN5-GR	glanzverchromt	(6**)8-13,52 mm	Türstopper	für Glasbefestigung	1/2
8274ZN1-GR	mattverchromt		Glas-Glas, rechts		
8274ZNPVD22-GR	Edelstahloptik				
8274ZNPVD20-GR	Goldoptik				
8274ZN135-GR	tiefschwarz matt				

**Artikel-Nr. 8686-7HZ ersetzt bei Anwendung von ESG-6 die HZ Einlage Artikel-Nr. 8686-5HZ. 8686-7HZ muss bei ESG-6 separat bestellt werden

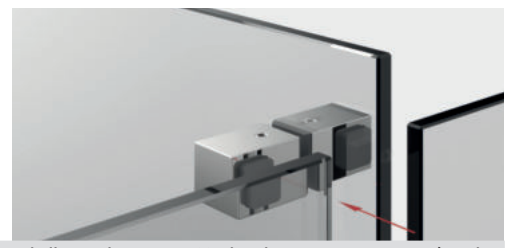
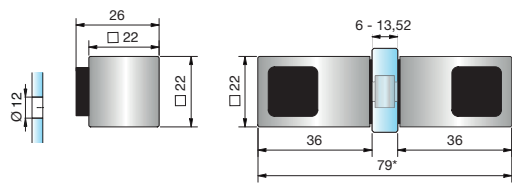

Art.-Nr.	Oberfläche	Glasdicke	Artikelbezeichnung	Merkmale	VE/Stück
8274ZN5-D	glanzverchromt	(6**)8-13,52 mm	Türstopper		1/2
8274ZN1-D	mattverchromt		Glas-Glas, beidseitig		
8274ZNPVD22-D	Edelstahloptik				
8274ZNPVD20-D	Goldoptik				
8274ZN135-D	tiefschwarz matt				

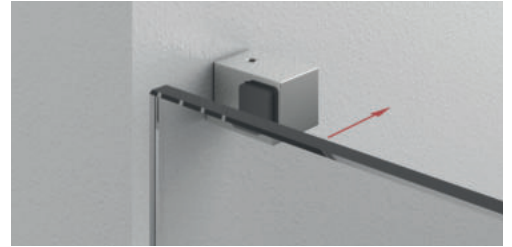
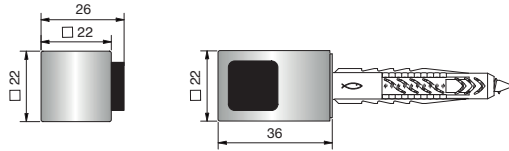

Art.-Nr.	Oberfläche	Artikelbezeichnung	Merkmale	VE/Stück
8274ZN5-WL	glanzverchromt	Türstopper	für Wandbefestigung	1/2
8274ZN1-WL	mattverchromt			
8274ZNPVD22-WL	Edelstahloptik			
8274ZNPVD20-WL	Goldoptik			
8274ZN135-WL	tiefschwarz matt			

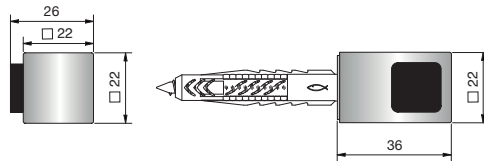

Art.-Nr.	Oberfläche	Artikelbezeichnung	Merkmale	VE/Stück
8274ZN5-WR	glanzverchromt	Türstopper	für Wandbefestigung	1/2
8274ZN1-WR	mattverchromt			
8274ZNPVD22-WR	Edelstahloptik			
8274ZNPVD20-WR	Goldoptik			
8274ZN135-WR	tiefschwarz matt			

Zubehör – Glasürriegel

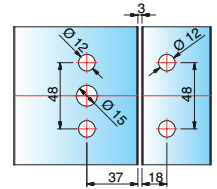
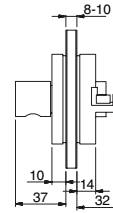
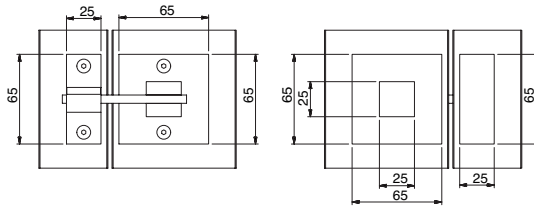
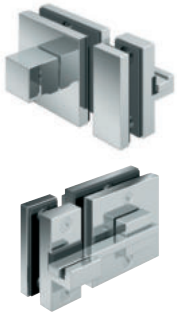

Art.-Nr.	Oberfläche	Glasdicke	Artikelbezeichnung	Merkmale	VE/Stück
8374MS7	glanzverchromt	8-10 mm	Glasürriegel mit Schloss und Gegenkasten DIN rechts oder links verwendbar	mit Drehknopf außen und Verriegelungsstift innen	1/1

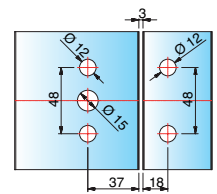
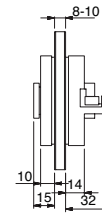
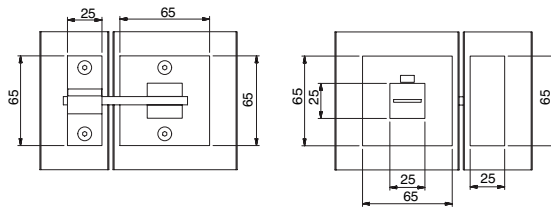
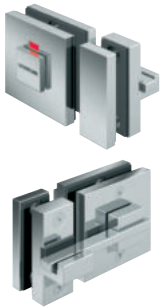

Art.-Nr.	Oberfläche	Glasdicke	Artikelbezeichnung	Merkmale	VE/Stück
8375MS7	glanzverchromt	8-10 mm	Glasürriegel mit Schloss und Gegenkasten DIN rechts oder links verwendbar	mit Schauscheibe rot/grün und Verriegelungsstift innen	1/1

Nicht für stark frequentierte und öffentliche Bereiche, sowie Nasszellen geeignet! Fragen Sie uns. Wir helfen Ihnen weiter.

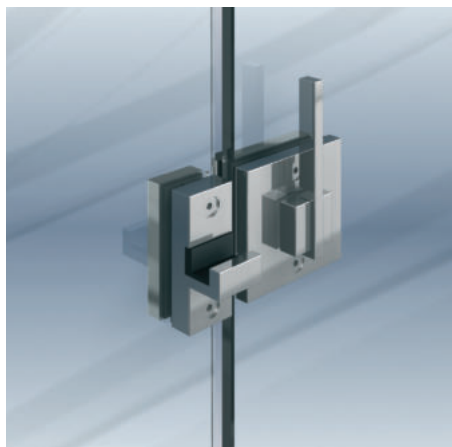

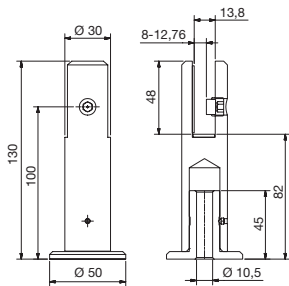

Art.-Nr.	Oberfläche	Plattendicke	Artikelbezeichnung	VE/Stück
31322VA	Edelstahl	8-12,76	Boden-Halter für vertikale	1/1
31322VA1	Edelstahl poliert		Glasbefestigung	

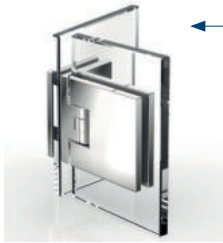

Den FLAMEA⁺ Beschlag 8136ZN finden Sie auf Seite 71.



8375MS7

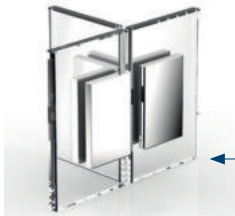

Den Winkelverbinder 8197ZN finden Sie auf Seite 84.



Den FLAMEA⁺ Beschlag 8138ZN finden Sie in unserer Innenausbauwelt Seite 90.

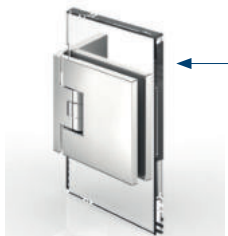

Den FLAMEA⁺ Beschlag 8130ZN finden Sie auf Seite 71.



ZUBEHÖR

Bei den kürzbaren runden oder eckigen Stabilisationsstangen empfehlen wir – für die Stabilität der Dusche – eine maximale Länge von 1200 mm.

Bitte bei der Planung berücksichtigen:

Eine Dusche mit Relingsystem erreicht ab einer gewissen Größe nicht die Stabilität einer Duscabtrennung mit Stabilisationsstange und T-Stück.

Achtung: Je nach Belastung, Türgröße und Anforderung an die Steifigkeit, werden zusätzliche Aussteifungsartikel benötigt. Je nach Größe der Seitenteile ist die Anzahl der Bodenhalter anzupassen. Türen sind in ihrem Öffnungsweg zu begrenzen. Dazu ist ein Überdrückungs- und Anschlagsschutz zu verwenden. Wir beraten Sie hierzu gerne.



Pauli + Sohn GmbH

Werk I:

Eisenstraße 2

D-51545 Waldbröl

Telefon: +49 (0) 22 91-92 06-0

Fax: +49 (0) 22 91-92 06-681

Werk II:

Industriestraße 20

D-51597 Morsbach

Telefon: +49 (0) 22 94-98 03-0

Fax: +49 (0) 22 94-98 03-881

www.pauli.de

info@pauli.de