



D

# PROGRAMM

Ab 2023





**Beanspruchung:** Leicht und mittel  
**Verwendung:** Innen- und Außenbereich  
**Montage:** Wandmontage  
(Fassade, Fenster oder Laibung)  
**Anwendung:** Französische Balkone  
**Material:** Aluminium (gebürstet anodisiert,  
roh und pulverbeschichtet)  
**Glasstärke:** 12 bis 21,52 mm

Finden Sie alle Informationen  
zu Easy Glass View online:

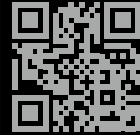

[https://q-ne.ws/  
View23](https://q-ne.ws/View23)

# EASY GLASS<sup>®</sup> VIEW



## Minimalistische französische Balkone für maximalen Halt

Den fast unsichtbaren französischen Balkon Easy Glass® View können Sie entweder an der Fassade, in der Fensterlaibung oder direkt auf dem Fensterrahmen montieren. Die schlanken Aluminium-Profile können zudem nach Wunsch pulverbeschichtet werden – passend zur Fenster- oder Fassadenfarbe.

Easy Glass® View	DE
Max. Holmlast (kN/m)	1,0
Max. Breite (Meter)	3,3



Bitte beachten Sie die Spezifikationen wie Befestigungs- und Glasmaße sowie Glastypen der jeweiligen Zertifikate.

### International getestet/berechnet/zertifiziert:



- 1 Schaffen Sie einen praktisch unsichtbaren französischen Balkon dank der extrem schlanken Profile und unsichtbaren Montagepunkte von Easy Glass View.
- 2 Wählen Sie aus drei Montagemöglichkeiten aus: Fassadenmontage, Montage in der Fensterlaibung oder Fensterrahmenmontage.



## EASY GLASS® VIEW VARIANTEN

- Montage mit Ankern oder Schrauben (abhängig vom Untergrund)
- Die Montage in der Laibung kann von innen vorgenommen werden
- Profile und Endkappen können pulverbeschichtet werden

Fassadenmontage

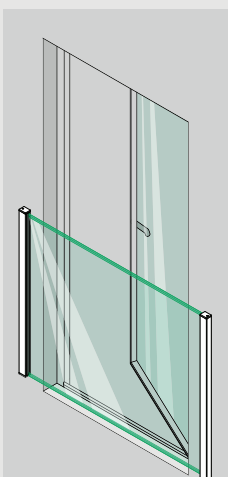

Fensterrahmenmontage

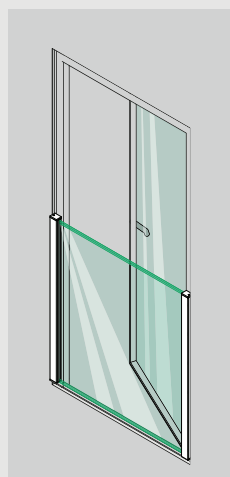

Montage in der Fensterlaibung

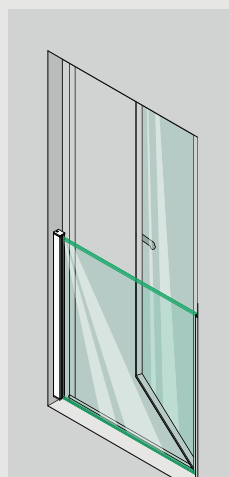

Montage mit Mittelprofil

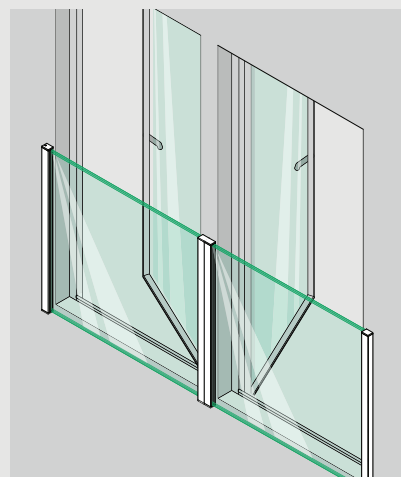

Wandprofil

Easy Glass® View

Fassadenmontage

Montage in der Fensterlaibung

Rahmenmontage

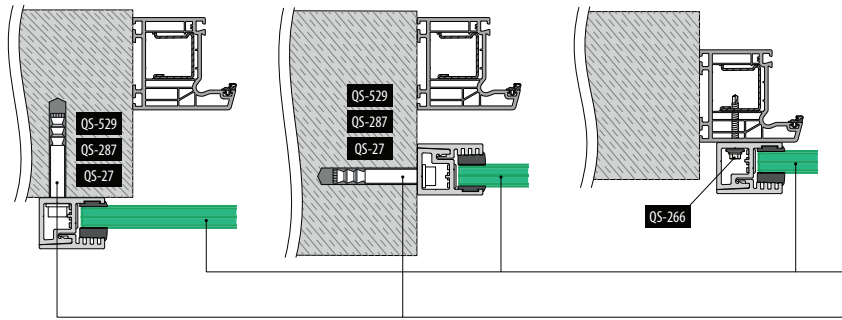

Bitte beachten Sie die Spezifikationen wie Befestigungs- und Glasmaße sowie Glasstypen der jeweiligen Zertifikate und statischen Berechnungen.

VSG aus ESG: 160 - 161

Anker: 459 - 465

Montage mit Mittelprofil

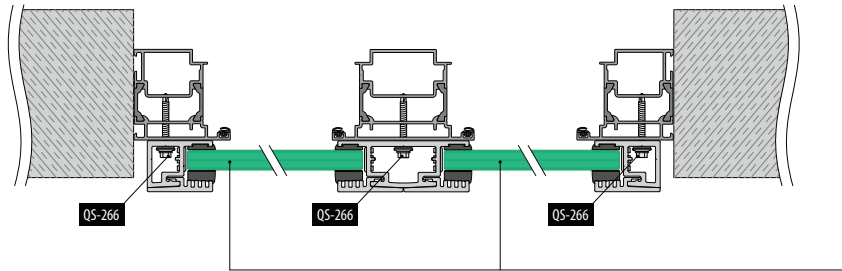

VSG aus ESG: 160 - 161

Wandprofil

Profilssets zur Wandmontage

Vorgebohrt

Inklusive: 2 Profile für 1100 mm hohes Glas, 4 Endkappen und 4 Abdeckstopfen

Montage in der Fensterlaibung

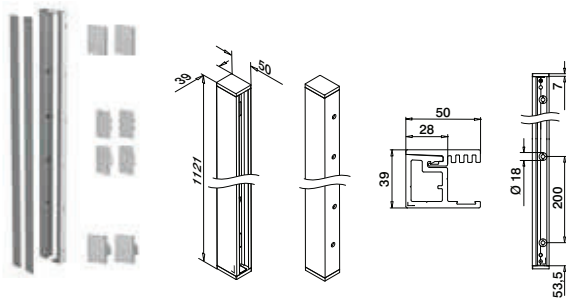

MOD 6839

Aluminium Roh

166839-011-02-00 459 - 465 L = 2x 1,1 m

Aluminium Gebürstet

OUTDOOR

166839-011-02-18 459 - 465 L = 2x 1,1 m



Inklusive: 2 Profile für 1100 mm hohes Glas, 4 Endkappen und 4 Abdeckstopfen

Fassaden- / Rahmenmontage

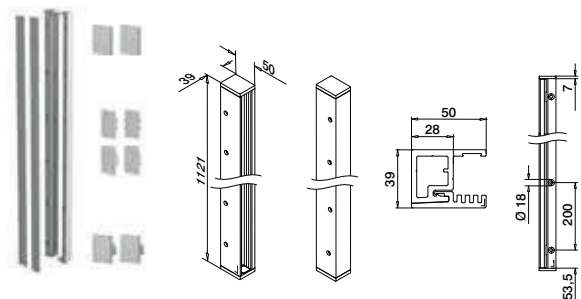

MOD 6839

Aluminium Roh

166839-011-01-00 459 - 465 L = 2x 1,1 m

Aluminium Gebürstet

OUTDOOR

166839-011-01-18 459 - 465 L = 2x 1,1 m



Q-INFO

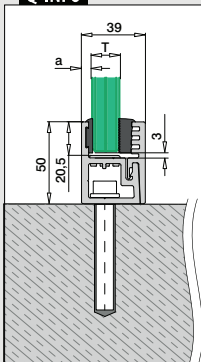

Für monolithisches Glas	T	a
20683x-xxx-12	12	10,5
20683x-xxx-15	15	10,5
20683x-xxx-19	19	6,5
Für laminiertes Glas	T	a
20683x-xxx-13	12,76	10,5
20683x-xxx-14	13,52	10,5
20683x-xxx-17	16,76	6,5
20683x-xxx-18	17,52	6,5
20683x-xxx-21	20,76	6,5
20683x-xxx-22	21,52	6,5

Q-INFO

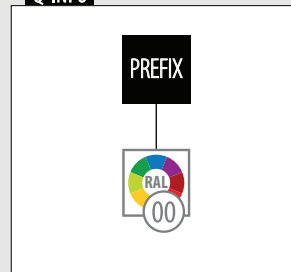

Profilssets zur Wandmontage

Inklusive: 2 Profile für 1100 mm hohes Glas, 4 Endkappen und 4 Abdeckstopfen

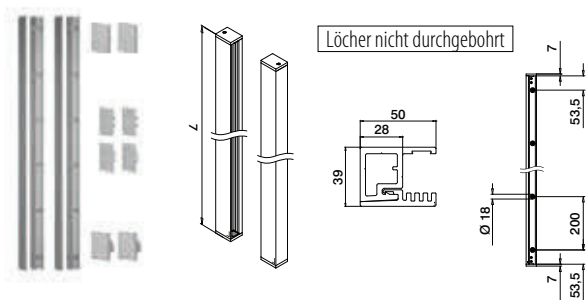

**MOD 6839**

<b>Aluminium</b> Roh		
166839-011-00-00	459 - 465	L = 2x 1,1 m
<b>Aluminium</b> Gebürstet		
<b>OUTDOOR</b>		
166839-011-00-18	459 - 465	L = 2x 1,1 m
<b>Aluminium</b> Anthrazitgrau RAL 7016		
<b>OUTDOOR</b>		
<b>NEW</b> 166839-011-00-33	459 - 465	L = 2x 1,1 m
<b>Aluminium</b> Black Line		
<b>OUTDOOR</b>		
<b>NEW</b> 166839-011-00-82	459 - 465	L = 2x 1,1 m



Internationaler Geschmacksmusterschutz

Inklusive: 1 Profil für 1100 mm hohes Glas, 2 Endkappen und 4 Abdeckstopfen

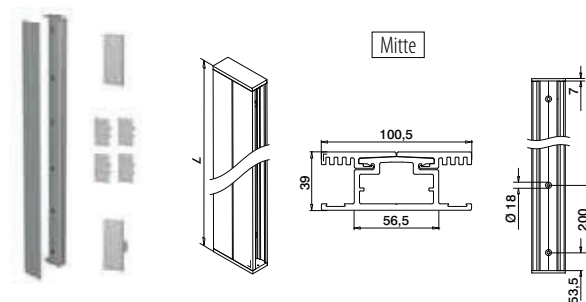

**MOD 6849**

<b>Aluminium</b> Roh		
166849-011-00-00	459 - 465	L = 1,1 m
<b>Aluminium</b> Gebürstet		
<b>OUTDOOR</b>		
166849-011-00-18	459 - 465	L = 1,1 m
<b>Aluminium</b> Anthrazitgrau RAL 7016		
<b>OUTDOOR</b>		
<b>NEW</b> 166849-011-00-33	459 - 465	L = 1,1 m
<b>Aluminium</b> Black Line		
<b>OUTDOOR</b>		
166849-011-00-82	459 - 465	L = 1,1 m



**Q-INFO Aluminium**

<b>00</b>	<b>18</b>	<b>33 RAL 7016</b>	<b>82 RAL 9005</b>
Roh	Gebürstet, anodisiert	Anthrazitgrau, matt, glatt	Schwarz, matt, strukturiert

**Q-INFO**

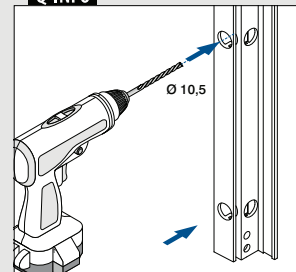

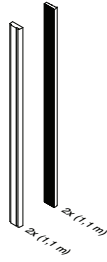

Kombinierbar mit  
MOD 6839 und MOD 6849

**MOD 6831****Zubehör**

Für monolithisches Glas	T	
206831-211-12	12	L = 2x 1,1 m
206831-211-15	15	L = 2x 1,1 m
206831-211-19	19	L = 2x 1,1 m

**Für laminiertes Glas**

206831-211-13	12,76	L = 2x 1,1 m
206831-211-14	13,52	L = 2x 1,1 m
206831-211-17	16,76	L = 2x 1,1 m
206831-211-18	17,52	L = 2x 1,1 m
206831-211-21	20,76	L = 2x 1,1 m
206831-211-22	21,52	L = 2x 1,1 m

**NEW**

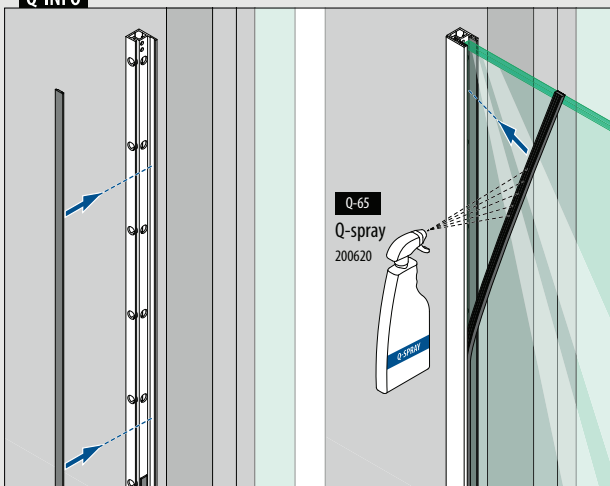
**Q-INFO**

Profile zur Wandmontage

Löcher nicht durchgebohrt

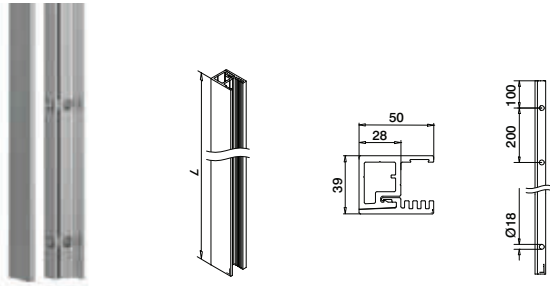

MOD 6830

<b>Aluminium</b> Roh		
166830-050-00-00	459 - 465	L = 5 m
<b>Aluminium</b> Gebürstet		
<b>OUTDOOR</b>		
166830-050-00-18	459 - 465	L = 5 m



Internationaler Geschmacksmusterschutz

Profile zur Wandmontage

Vorgebohrt

Montage in der Fensterlaibung

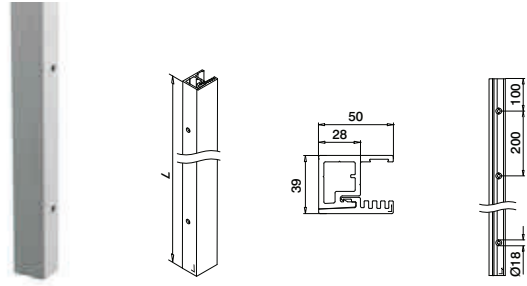

MOD 6830

<b>Aluminium</b> Roh		
166830-050-02-00	459 - 465	L = 5 m
<b>Aluminium</b> Gebürstet		
<b>OUTDOOR</b>		
166830-050-02-18	459 - 465	L = 5 m



Fassaden- / Rahmenmontage

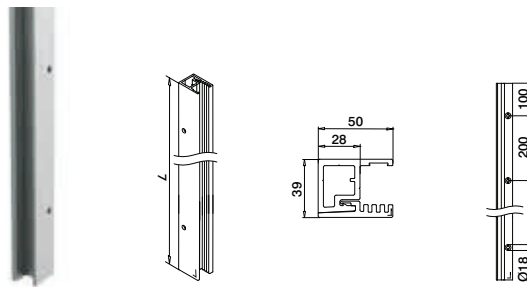

MOD 6830

<b>Aluminium</b> Roh		
166830-050-01-00	459 - 465	L = 5 m
<b>Aluminium</b> Gebürstet		
<b>OUTDOOR</b>		
166830-050-01-18	459 - 465	L = 5 m



Mitte

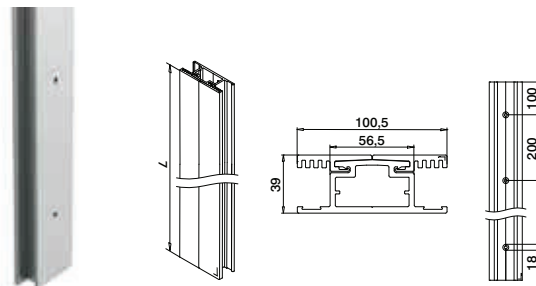

MOD 6840

<b>Aluminium</b> Roh		
166840-050-00-00	459 - 465	L = 5 m
<b>Aluminium</b> Gebürstet		
<b>OUTDOOR</b>		
166840-050-00-18	459 - 465	L = 5 m



Q-INFO

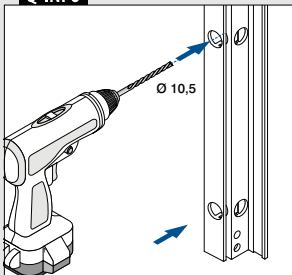

Q-INFO

Aluminium

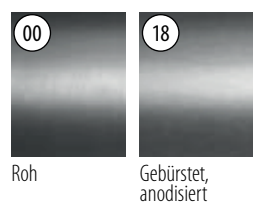

Q-INFO

MOD 6830-050-00

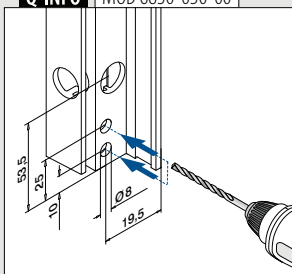

Q-INFO



Q-INFO

MOD 6830-050-01

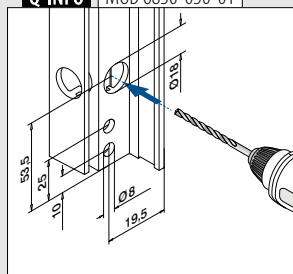

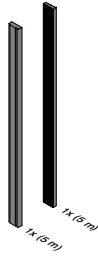

Kombinierbar mit  
MOD 6839 und MOD 6849

**MOD 6831****Zubehör**

Für monolithisches Glas	T	
206831-050-12	12	L = 5 m
206831-050-15	15	L = 5 m
206831-050-19	19	L = 5 m

**Für laminiertes Glas**

206831-050-13	12,76	L = 5 m
206831-050-14	13,52	L = 5 m
206831-050-17	16,76	L = 5 m
206831-050-18	17,52	L = 5 m
206831-050-21	20,76	L = 5 m
206831-050-22	21,52	L = 5 m

**NEW**

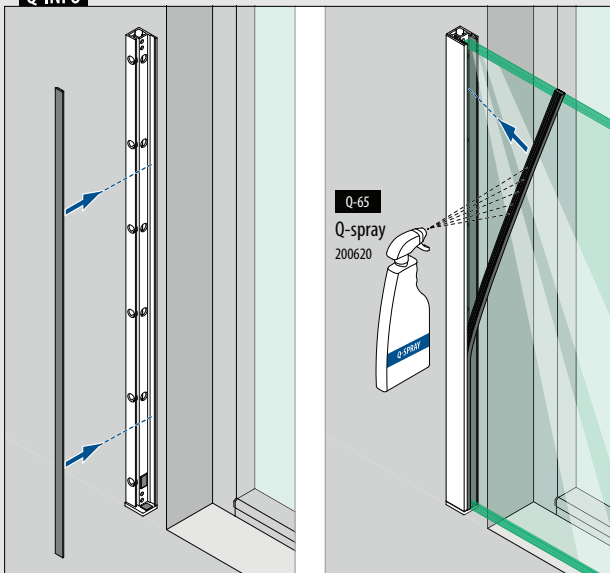
**Q-INFO**



Endkappen für MOD 6830 / 6839

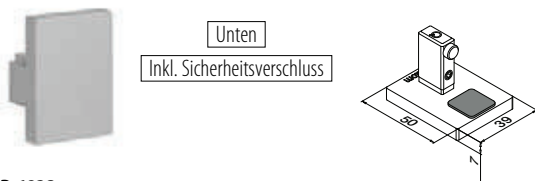

**MOD 6832**

<b>Aluminium</b> Roh	
166832-01-00	2
<b>Aluminium</b> Gebürstet	
<b>OUTDOOR</b>	
166832-01-18	2



Internationaler Geschmacksmusterschutz



**MOD 6832 - EASY HIT®**

<b>Aluminium</b> Roh	
166832-02-00	2
<b>Aluminium</b> Gebürstet	
<b>OUTDOOR</b>	
166832-02-18	2



Internationaler Geschmacksmusterschutz

Endkappen für MOD 6840 / 6849

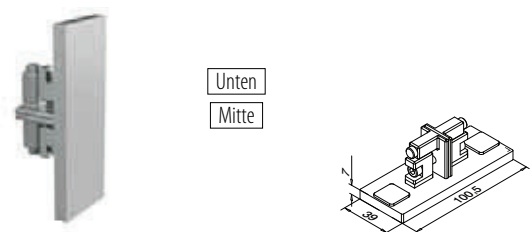

**MOD 6842**

<b>Aluminium</b> Roh	
166842-01-00	2
<b>Aluminium</b> Gebürstet	
<b>OUTDOOR</b>	
166842-01-18	2



Internationaler Geschmacksmusterschutz

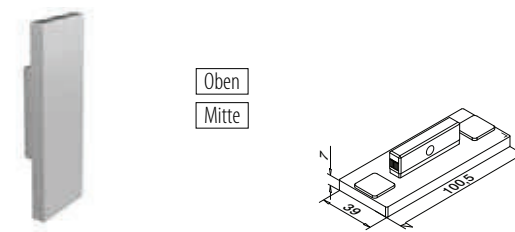

**MOD 6842 - EASY HIT®**

<b>Aluminium</b> Roh	
166842-02-00	2
<b>Aluminium</b> Gebürstet	
<b>OUTDOOR</b>	
166842-02-18	2



Internationaler Geschmacksmusterschutz

Abdeckstopfen

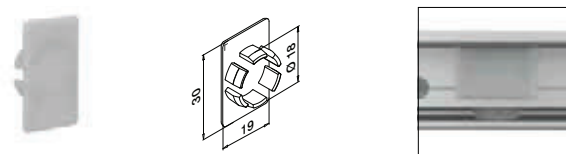

**MOD 6838**

<b>Kunststoff</b> Aluminium RAL 9006	
<b>OUTDOOR</b>	
156838-36	4

**Q-INFO Aluminium**

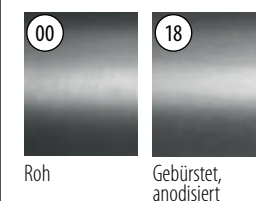

**Q-INFO MOD 6832-01**

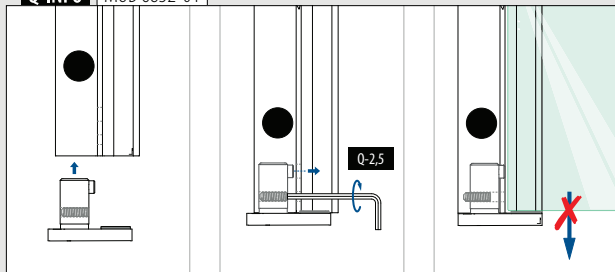

**Q-INFO MOD 6842-01**

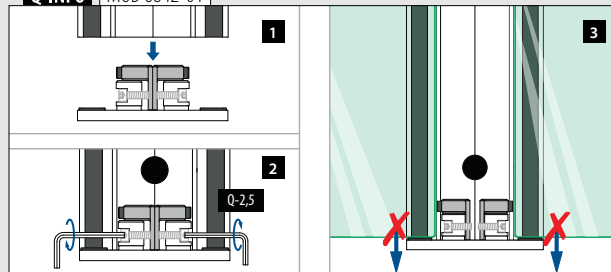

# SYMBOLVERZEICHNIS

<b>V2A</b>	<b>304</b>	304 Edelstahl (V2A)	<b>(Verbund-)Sicherheitsglas</b>	Monolithisch	Glas
<b>V4A</b>	<b>316</b>	316 Edelstahl (V4A)	<b>(Verbund-)Sicherheitsglas</b>	ESG/VSG	
	<b>Aluminium</b>	Aluminium	<b>Buche</b>	<b>Eiche</b>	Holz
	<b>Kunststoff</b>	Kunststoff	<b>Kambala</b>	<b>Holz</b>	
	<b>Stahl</b>	Stahl	Gebürstet	Hochglanzpoliert	Materialoberfläche
	<b>Zinkdruckguss</b>	Zinkdruckguss	<b>INDOOR</b>		Für Innenanwendung
	<b>Stahl, verzinkt</b>	Stahl, verzinkt	<b>OUTDOOR</b>		Für Außenanwendung
	<b>Messing</b>	Messing			
<hr/>					
					Größe des Bohrkopfes
				QS-36	469 / QS-36 Diese Q-Anker benutzen, siehe Seite 469
				QS-53	474 / QS-53 Diese Q-Schraube benutzen, siehe Seite 474
				Q-22	Dieses Werkzeug benutzen
<hr/>					
		Neues Produkt			CE-Kennzeichnung
		Ausverkaufartikel (nur verfügbar solange der Vorrat reicht)			Extra stark
		Prefix-Optionen verfügbar			
<hr/>					
		Versand per Spedition			AVIS Technique-Label
		Produkt wird geschraubt (Sechskant-Schraubendreher)			Geprüft von CSTB
		Drehmomentschlüssel			SIA 358:2010 / SIA 261:2014
		Produkt wird geschraubt (Schlüssel)			Geprüft gemäß EN 1991 / EN 1990
		Hakenschlüssel			Geprüft gemäß NEN 2608 (Eurocodes 1990-1999:2011)
		Schraubendreher			LGA Typen geprüft-Label
		Vielzahn-Schraubendreher			Statische Berechnung gemäß DIN 18008
		Produkt wird eingeschlagen (Easy Hit®)			CTE-Label
		Produkt wird geklebt			Geprüft von Applus
		Produkt wird geschnitten			Geprüft gemäß NTC UNI 11678-2017
		Produkt wird gesägt			Geprüft gemäß DIN 18008
		Produkt wird geschweißt			Geprüft von WTCB.be & CSTC.be
		AW-Antrieb			Geprüft gemäß NBN B03-004
		90° Ecke nicht möglich			Geprüft gemäß Miami Dade County
		Wandabstand 85 mm			Geprüft von International ICC Evaluation Service
		AbP-Label (Allgemeines bauaufsichtliches Prüfzeugnis)			IK-Code (Stoßfestigkeitswert)
		ETB-Label			Farbwiedergabe-Index
		AbZ-Label (Allgemeine bauaufsichtliche Zulassung)			Dali Lighting Control
		Gemäß DIN/EN 12600 geprüft			Minimaler Biegeradius
		Gemäß British Standard 6180 geprüft			Installation durch eine zugelassene Elektrofachkraft
		Verrotec-Label			



© 2023 Q-railing  
Emmerich am Rhein, Deutschland

**Urheberrecht / Copyright**

Die Gestaltung, das Layout dieses Kataloges, Texte, Textteile, Tabellen, Bilder, Marken, Warenzeichen, Logos, Grafiken und andere Inhalte dieses Kataloges stehen entweder im Eigentum der Q-railing Europe GmbH & Co. KG, Deutschland oder werden mit Einwilligung des Eigentümers verwendet. Sie unterliegen weltweitem Urheberrecht. Soweit nicht anders angegeben sind alle in diesem Katalog verwendeten Marken und Warenzeichen sowie Kennzeichenrechte, Geschmacksmuster und Gebrauchsmuster Eigentum der Q-railing Europe GmbH & Co. KG, Deutschland oder unserer Geschäftspartner. In Deutschland und in vielen anderen Ländern ist sowohl eine strafrechtliche als auch eine zivilrechtliche Verfolgung von Verstößen gegen das Urheberrecht, Markenrecht und weiterer Schutzrechte möglich. Sollten Sie einzelne Inhalte oder komplette Seiten verwenden, kopieren, reproduzieren, im weitesten Sinne verändern, übersetzen und oder an Dritte weiterreichen oder weiterreichen wollen, so benötigen Sie unsere Einwilligung, welche wir nur schriftlich im Voraus erteilen. Fragen Sie uns also bitte vorab. Anderenfalls behalten wir uns rechtliche Schritte gegen Sie vor.

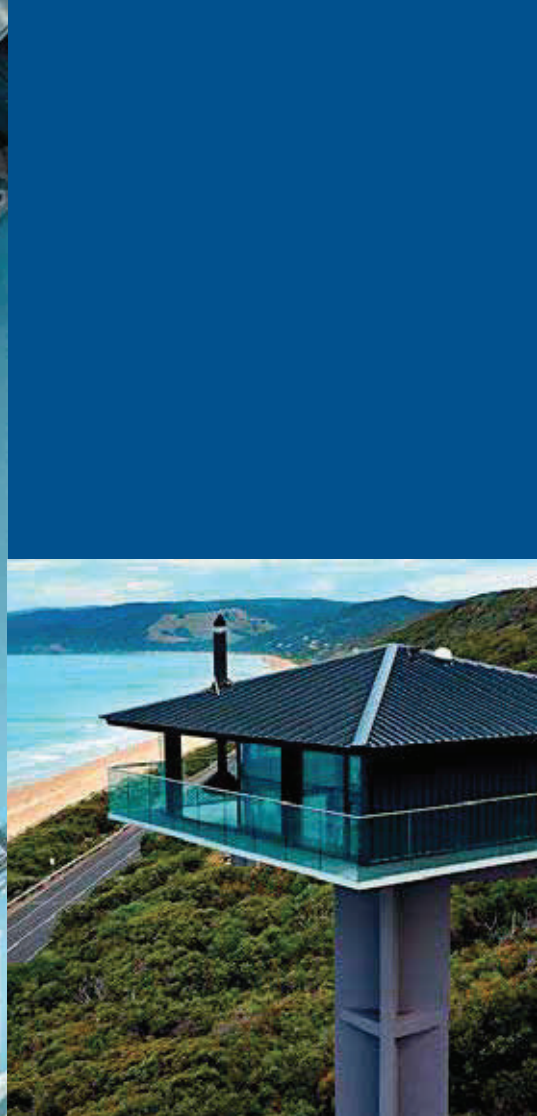

## BITTE BEACHTEN

Fertigungstechnische Änderungen sowie Maßabweichungen bleiben vorbehalten. Die Originalprodukte können sich von den Fotodarstellungen geringfügig unterscheiden. Ein Reklamationsanspruch entsteht hieraus nicht. Druckfehler vorbehalten. Eine Haftung von Q-railing, gleich aus welchen Rechtsgründen, ist ausgeschlossen, sofern nicht rechtlich zwingend gehaftet wird. Hier begrenzt sich die Haftungssumme auf den reinen Warenwert des Auftrages, eine darüber hinaus gehende Haftungssumme ist ausgeschlossen. Bitte beachten Sie die gesetzlichen Vorgaben, die von Land zu Land unterschiedlich sein können. Q-railing haftet nicht für Auflagen und Bestimmungen, die für den jeweiligen Montageort Gültigkeit haben.

**Es gelten unsere allgemeinen Geschäftsbedingungen. Diese finden Sie auf [www.q-railing.com](http://www.q-railing.com).**





# THE PREMIUM BRAND IN RAILING SYSTEMS

**Q-railing Central Europe GmbH  
Niederlassung Emmerich**  
Marie-Curie-Straße 8-14  
46446 Emmerich am Rhein  
Deutschland

T. +49 2822 915 69 0  
F. +49 2822 915 69 70  
WhatsApp +49 152 0865 1286  
sales.de@q-railing.com

**Q-railing Central Europe GmbH  
Niederlassung München**  
Hanns-Schwindt-Straße 8  
81829 München  
Deutschland

T. +49 89 24887 460  
F. +49 89 24887 469 9  
WhatsApp +49 152 0865 1286  
sales.de@q-railing.com



Q-RAILING CATALOGUE 2023, CE-DE • LANGUAGE DE • NO CURRENCY • 911002-011-02-00