

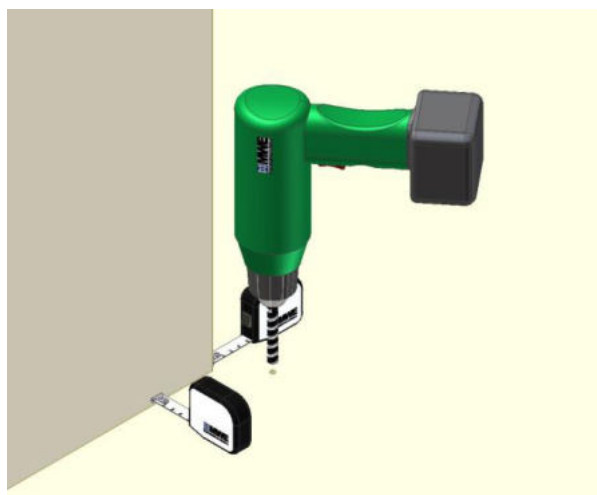
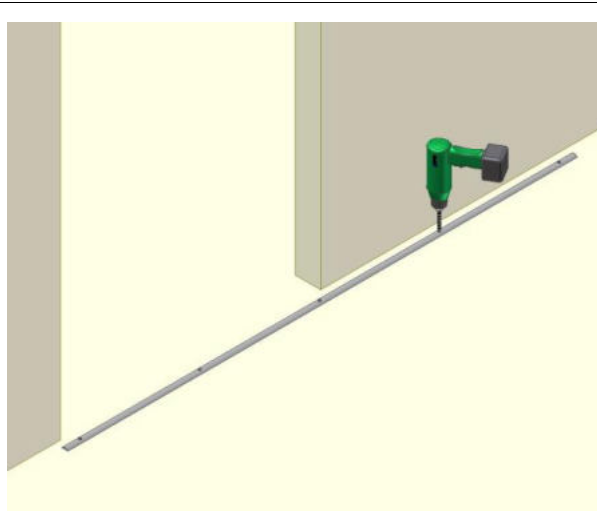

Montageanleitung

System Terra Akzent Softstop (ST.1064.TA)

Am Steinbusch 7
D - 48351 Everswinkel
Tel.: +49(0)2582-9960- 0
Tel.: +49(0)2582-9960-128
Internet: www.mwe.de

	<h2>Hilfsmittel</h2> <ul style="list-style-type: none">- Wasserwaage- Bandmaß / Gliedmaßstab- Bohrmaschine- Steinbohrer D=4mm / D=6mm / D=10mm- Kreuzschlitz-Schraubendreher- Inbusschlüsselsatz- Glasklötze <p>Sicherheitshinweise der Bohrmaschine vor Montage beachten</p>
	<h2>1</h2> <h3>Erste Bodenbohrung</h3> <p>Entsprechend der Detailplanung das Loch für äußere Laufschienenbefestigung in den Boden bohren. Bohrer D=6mm.</p> <p>Bei Laufschienenbefestigung mit Montagekleber (werkseitig keine Bohrungen in Laufschiene!) Laufschiene mit beiliegendem Montagekleber nach Detailplanung auf den Boden kleben. Achtung – Klebevorschriften des Montageklebers beachten! Schritte 2 und 3 entfallen.</p>
	<h2>2</h2> <h3>Weitere Bodenbohrungen</h3> <p>Äußere Befestigung der Laufschiene „locker“ verschrauben. Siehe Schritt 3. Laufschiene in parallele Position zur Wand bringen. Laufschiene als „Bohrschablone“ nutzen und weiter Befestigungslöcher vorbohren, Bohrer D=4mm. Löcher dübelgerecht nachbohren, Bohrer D=6mm.</p>

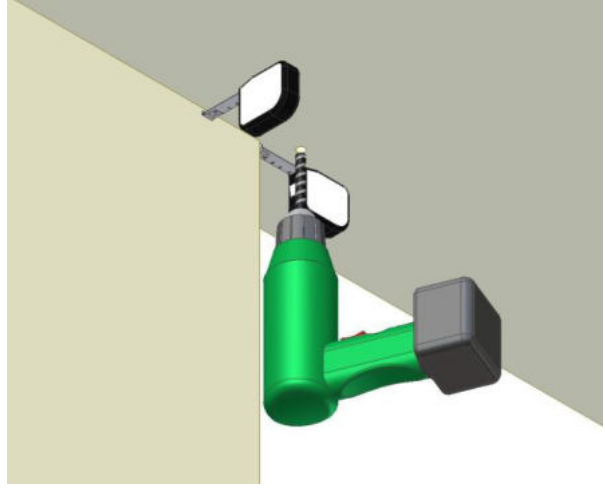
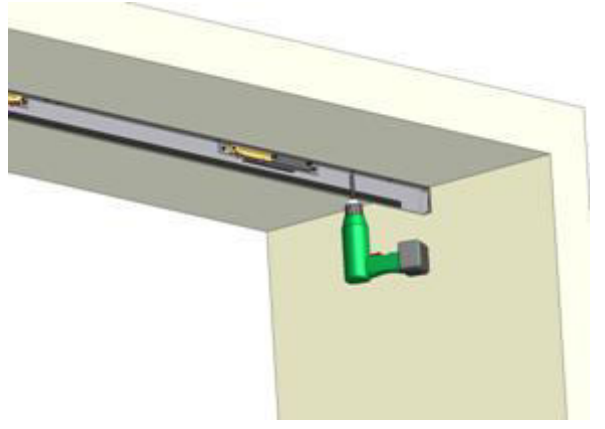
	<p>3 Bodenbefestigung Laufschiene</p> <p>Laufschiene mittels des beiliegenden Befestigungsmaterials am Boden verschrauben. Waagerechte Ausrichtung mit Wasserwaage kontrollieren, ggf. bauseits unterfüttern.</p>
	<p>4 Erste Deckenbohrung</p> <p>Loch für äußere Führungsbefestigung in die Decke entsprechend Detailplanung bohren. Bohrer D=10mm.</p>
	<p>5 Weitere Deckenbohrungen</p> <p>Befestigung des äußeren Führungsprofils (mit vormontierten Stoppern) „locker“ verschrauben. Siehe Schritt 6. Führungsschiene in parallele Position zur Boden - Laufschiene bringen. Führungsschiene als „Bohrschablone“ nutzen und weiter Befestigungslöcher vorbohren, Bohrer D=6mm. Löcher dübelgerecht nachbohren, Bohrer D=10mm.</p>



6

Deckenbefestigung Führungsschiene

Äußeres Führungsprofil mittels des beiliegenden Befestigungsmaterials an der Decke verschrauben.

Waagerechte Ausrichtung mit Wasserwaage kontrollieren, ggf. bauseits unterfüttern.

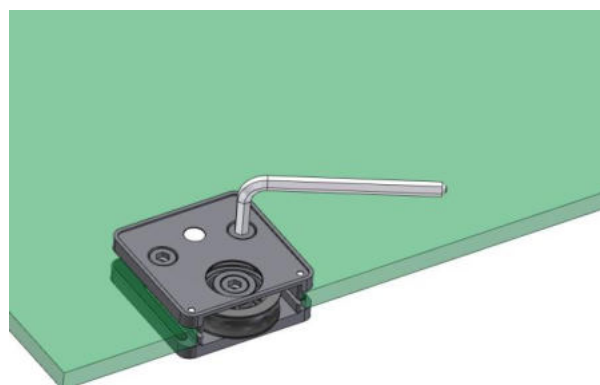

7

Rollen montieren

Türblatt möglichst auf Montageböcke legen. Die 2 Schrauben vom Rollengehäuse lösen. Den Rollwagen in den Glasausschnitt schieben. Darauf achten das die untere Gehäusekante und die Glasunterkante bündig sind. Die Gehäuseschrauben anschließend wieder festziehen.

8

Mitnehmernase aufkleben

Mitte der Glasscheibe anzeichnen. Dann die Schutzfolie des Klebebands auf der Unterseite der Mitnehmernasen-Trägerplatte entfernen. Die Trägerplatte mittig auf die obere Kante des Türblatts kleben.

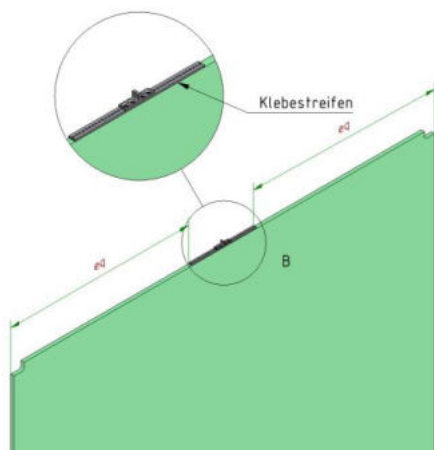

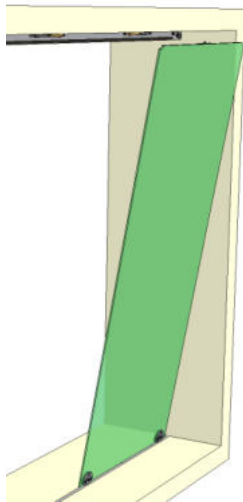

9

Türblatt aufstellen

Die vormontierte Schiebetür vorsichtig auf der Laufschiene aufstellen. Die Tür aufrichten bis sie senkrecht steht und am Filz auf der Innenseite des Führungsprofils anliegt.

ACHTUNG!

Bis zur Verschraubung des inneren Führungsprofils muss die Scheibe durchgehend von einer 2. Person gestützt werden.

Der Luftspalt zwischen Mitnehmernase und Unterkante Dämpfer sollte **ca. 0,5 mm** betragen. Der Dämpfer **muss** vor dem ersten Gebrauch immer **vorgespannt** werden.

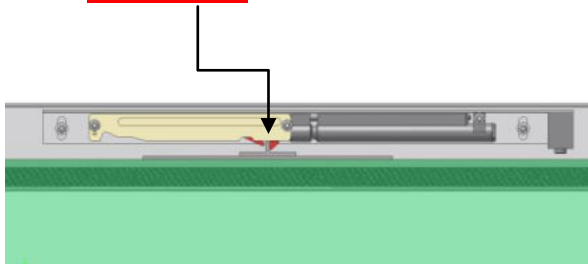

10

Softstop einstellen

Der Softstop kann über die beiden Langlöcher in der Trägerplatte in der Höhe eingestellt werden. Um eine optimale Funktion zu gewährleisten, sollte der Abstand zwischen der Oberkante der Mitnehmernase und der Unterkante des Softstops ca. 0,5 mm betragen.

ACHTUNG!

Der Dämpfer muss vor dem ersten Gebrauch von Hand vorgespannt werden. Sonst droht das Abbrechen der Mitnehmernase.

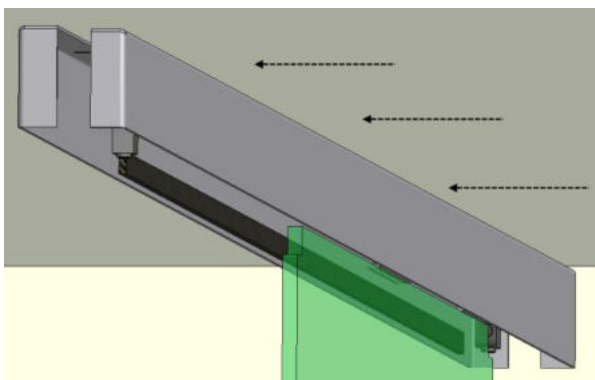

11

Montage des inneren Führungsprofils

Die andere Hälfte des Führungsprofils kann nun in die Erste geschoben werden. Die Aussparungen greifen dabei um die Gewindebolzen auf der Oberseite des äußeren Profils. Die beiden Teile des Führungsprofils werden mit den aufgeschraubten Muttern gegeneinander verschraubt.

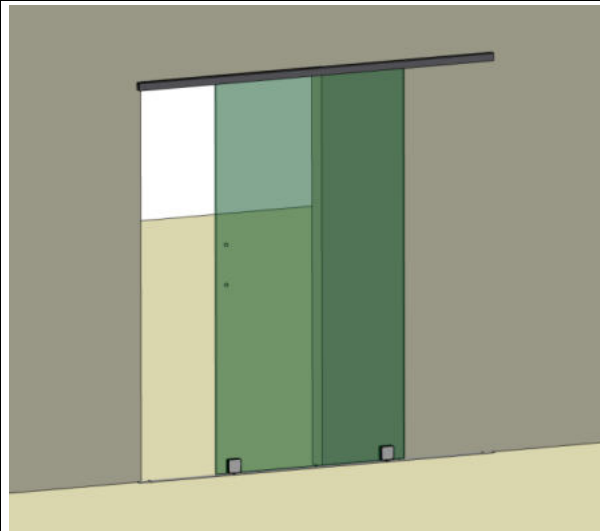

12

Schiebetür kontrollieren

Schiebetürlauf kontrollieren. Stopper Einstellung und Aushebesicherung prüfen, wenn nötig einstellen.

Griffe oder Griffmuscheln jetzt montieren.

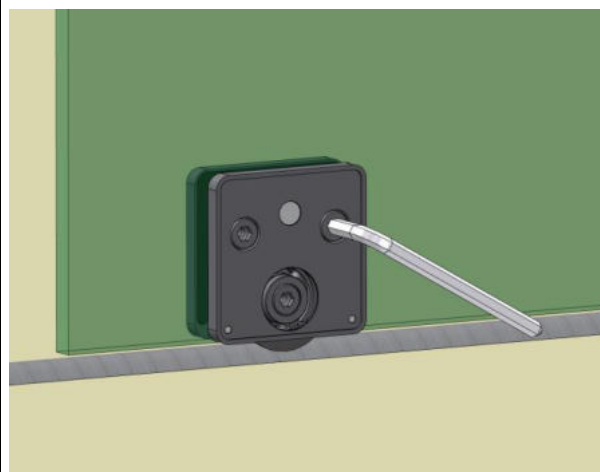

14

Verschraubungen nachziehen

Nach Fertigstellung der Montage sämtliche Schrauben nachziehen!