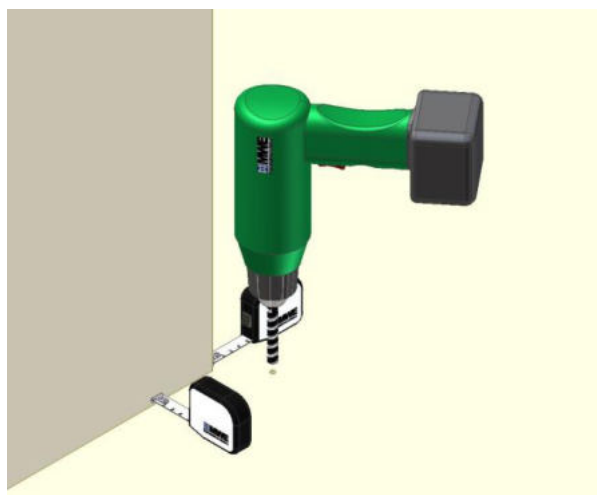
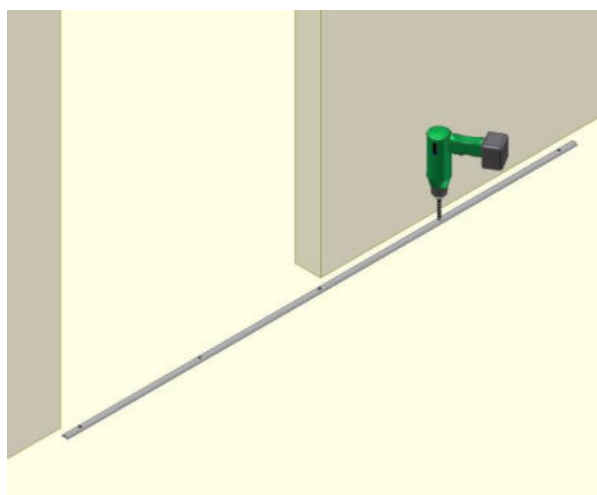

Montageanleitung

System Terra Softstop (ST.1060.TE)

Am Steinbusch 7
D - 48351 Everswinkel
Tel.: +49(0)2582-9960- 0
Tel.: +49(0)2582-9960-128
Internet: www.mwe.de

	<h2>Hilfsmittel</h2> <ul style="list-style-type: none">- Wasserwaage- Bandmaß / Gliedmaßstab- Bohrmaschine- Steinbohrer D=4mm / D=6mm / D=10mm- Kreuzschlitz-Schraubendreher- Inbusschlüsselsatz- Glasklötze <p>Sicherheitshinweise der Bohrmaschine vor Montage beachten</p>
	<h2>1</h2> <h3>Erste Bodenbohrung</h3> <p>Loch für äußere Laufschienenbefestigung in den Boden entsprechend Detailplanung bohren. Bohrer D=6mm.</p> <p>Bei Laufschienenbefestigung mit Montagekleber (werkseitig keine Bohrungen in Laufschiene!) Laufschiene mit beiliegendem Montagekleber nach Detailplanung auf den Boden kleben. Achtung – Klebevorschriften des Montageklebers beachten! Schritte 2 und 3 entfallen.</p>
	<h2>2</h2> <h3>Weitere Bodenbohrungen</h3> <p>Äußere Befestigung der Laufschiene „locker“ verschrauben. Siehe Schritt 3. Laufschiene in parallele Position zur Wand bringen. Laufschiene als „Bohrschablone“ nutzen und weiter Befestigungslöcher vorbohren, Bohrer D=4mm. Löcher dübelgerecht nachbohren, Bohrer D=6mm.</p>

Montageanleitung

System Terra Softstop (ST.1060.TE)

Am Steinbusch 7
D-48351 Everswinkel
Tel.: +49(0)2582-9960- 0
Tel.: +49(0)2582-9960-128
Internet: www.mwe.de

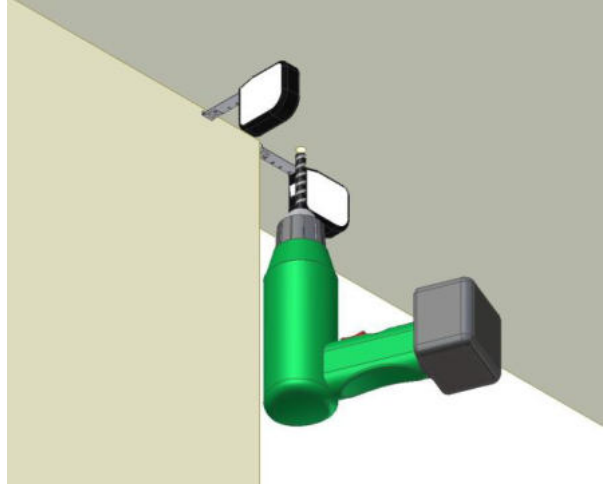
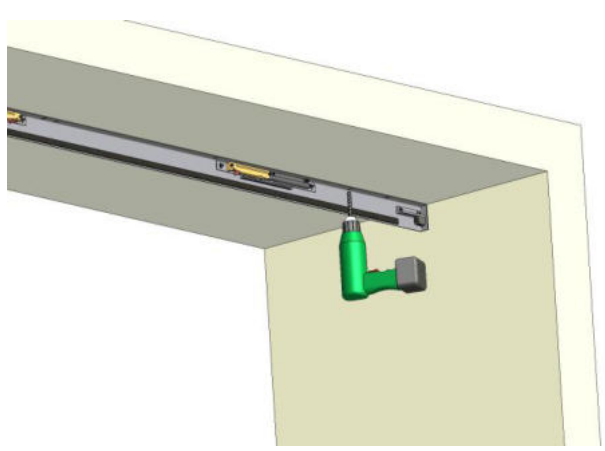
	<p>3 Bodenbefestigung Laufschiene</p> <p>Laufschiene mittels beiliegenden Befestigungsmaterials auf dem Boden verschrauben. Waagerechte Ausrichtung mit Wasserwaage kontrollieren, ggf. bauseits unterfüttern.</p>
	<p>4 Erste Deckenbohrung</p> <p>Loch für äußere Führungsbefestigung in die Decke entsprechend Detailplanung bohren. Bohrer D=10mm.</p>
	<p>5 Weitere Deckenbohrungen</p> <p>Befestigung des äußeren Führungsprofils (mit vormontierten Stoppern) „locker“ verschrauben. Siehe Schritt 6. Führungsschiene in parallele Position zur Boden - Laufschiene bringen. Führungsschiene als „Bohrschablone“ nutzen und weiter Befestigungslöcher vorbohren, Bohrer D=6mm. Löcher dübelgerecht nachbohren, Bohrer D=10mm.</p>

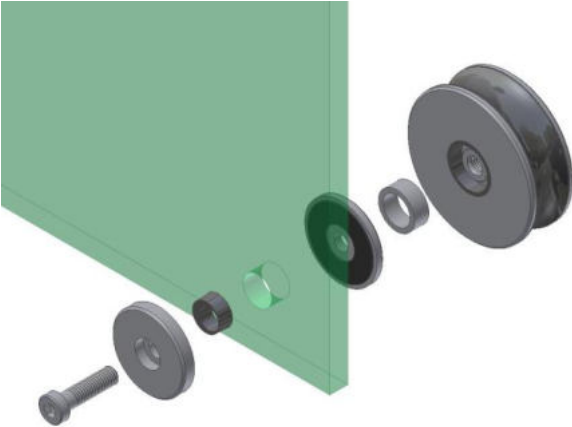
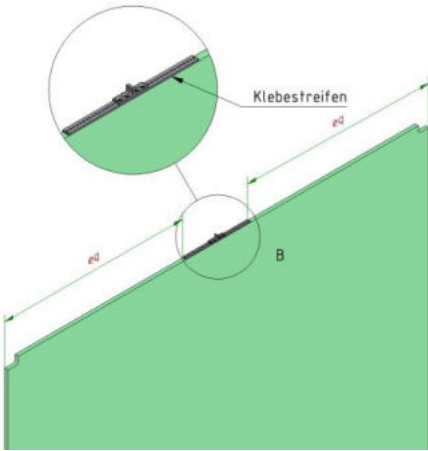
	<p>6 Deckenbefestigung Führungsschiene</p> <p>Äußeres Führungsprofil mittels beiliegenden Befestigungsmaterials an der Decke verschrauben. Waagerechte Ausrichtung mit Wasserwaage kontrollieren, ggf. bauseits unterfüttern.</p>
	<p>7 Rollen montieren</p> <p>Türblatt möglichst auf Montageböcke legen, Beschlagseite oben. Bei den Rollen die Glasbefestigungen demontieren. Bohrungstoleranzen im Glas mittels der Kunststoff-Exzenterhülsen ausgleichen. Anschließend Distanzscheiben der Glasbefestigungen auf Glasbohrungen legen. Rollen auflegen und von unten mit Hilfe der Befestigungsschrauben durch den Glasbefestigungsdeckel sichern. Die Schrauben müssen mit einem Sicherungskleber eingesetzt werden!</p>
	<p>8 Mitnehmernase aufkleben</p> <p>Mitte der Glasscheibe anzeichnen. Dann die Schutzfolie des Klebebands auf der Unterseite der Trägerplatte der Mitnehmernase entfernen. Die Trägerplatte mit der vormontierten Mitnehmernase mittig auf die obere Kante des Türblatts kleben.</p>

Montageanleitung

System Terra Softstop (ST.1060.TE)

Am Steinbusch 7
D-48351 Everswinkel
Tel.: +49(0)2582-9960- 0
Tel.: +49(0)2582-9960-128
Internet: www.mwe.de

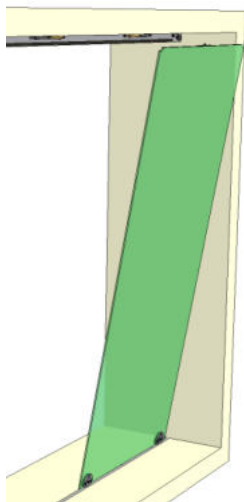

9

Türblatt aufstellen

Die vormontierte Schiebetür vorsichtig auf die Laufschiene aufstellen. Die Tür aufrichten bis sie senkrecht steht und am Filz auf der Innenseite des Führungsprofils anliegt.

ACHTUNG!

Bis zur Verschraubung des inneren Führungsprofils muss die Scheibe durchgehend von einer 2. Person gestützt werden.

Der Luftspalt zwischen Mitnehmernase und Unterkante Dämpfer sollte **ca. 0,5 mm** betragen. Der Dämpfer **muss** vor dem ersten Gebrauch immer **vorgespannt** werden.

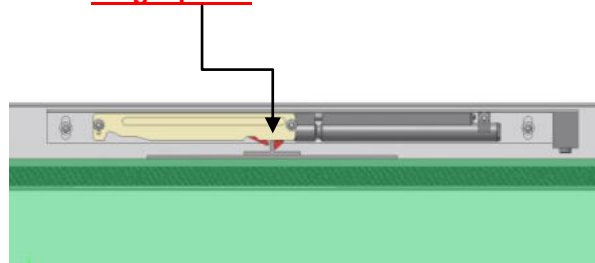

10

Softstop einstellen

Der Softstop kann über die beiden Langlöcher in der Trägerplatte in der Höhe eingestellt werden. Um eine optimale Funktion zu gewährleisten, sollte der Abstand zwischen der Oberkante der Mitnehmernase und der Unterkante des Softstops ca. 0,5 mm betragen.

ACHTUNG!

Der Dämpfer muss vor dem ersten Gebrauch von Hand vorgespannt werden. Sonst droht das Abbrechen der Mitnehmernase.

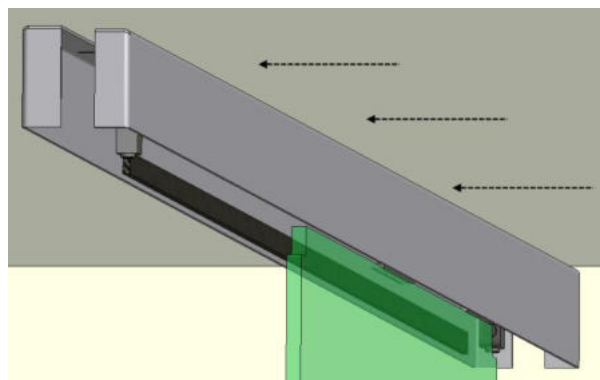

11

Montage des inneren Führungsprofils

Die andere Hälfte des Führungsprofils kann nun in die Erste geschoben werden. Die Aussparungen greifen dabei um die Gewindebolzen auf der Oberseite des äußeren Profils. Die beiden Teile des Führungsprofils werden mit den aufgeschraubten Muttern gegeneinander verschraubt.

Montageanleitung

System Terra Softstop (ST.1060.TE)

Am Steinbusch 7
D-48351 Everswinkel
Tel.: +49(0)2582-9960- 0
Tel.: +49(0)2582-9960-128
Internet: www.mwe.de

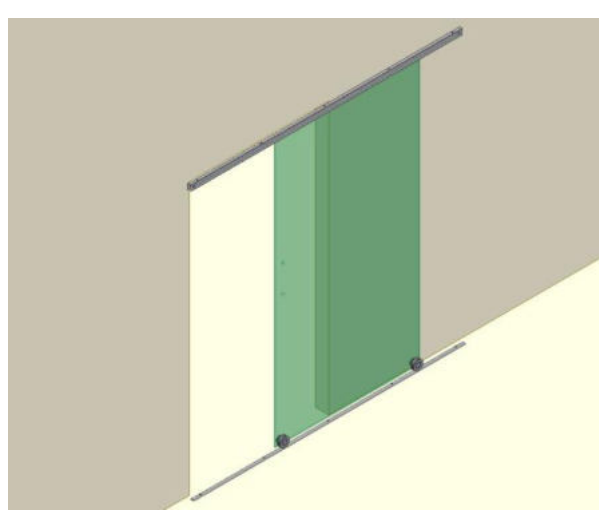

9

Schiebetür kontrollieren

Schiebetürlauf kontrollieren. Stopper Einstellung und Aushebesicherung prüfen, wenn nötig einstellen.
Griffe oder Griffmuscheln jetzt montieren.

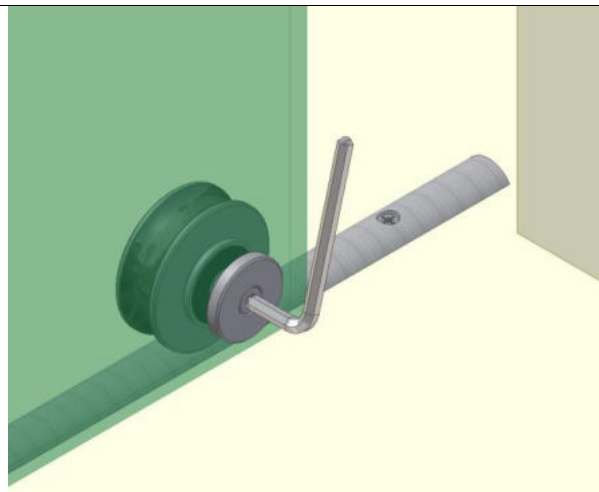

11

Verschraubungen nachziehen

Nach Fertigstellung der Montage sämtliche Schrauben nachziehen!