



Duschtürband mit Hebe-Senkfunktion Nivello

shower door hinge with raise and lowering mechanism Nivello

Modell: Glas-Glas 90°,
mit Gegenplatte

model: glass-glass 90°,
with cover plate

rechts montiert nach innen öffnend

mounted on the right, opening inwards

Glasdicke | glass thickness:
6/8/10 mm

Tragfähigkeit (2 Bänder) | load capacity (2 hinges):

36 kg entsprechen einem Glastürflügel von
900 x 2000 mm bei einer Glasdicke von 8 mm

36 kg corresponds to a glass door of
900 x 2000 mm with a glass thickness of 8 mm

Die Duschbeschläge dürfen nur mit warmen Wasser und einem weichen Tuch feucht abgewischt und nachgetrocknet werden. Scharfe, aggressive, alkalische oder chlorhaltige Reiniger, Scheuermittel oder Lösungsmittel dürfen nicht verwendet werden. | The hinges may only be cleaned with warm water and a soft, wet cloth. Sharp, aggressive, alkaline or chloric cleaners, scrubbing or solvent cleaners may not be used.



Pauli + Sohn GmbH

Industriestraße 20 • 51597 Morsbach

Telefon: +49(0)2294-9803-0

Eisenstraße 2 • 51545 Waldbröl

Telefon: +49(0)2291-9206-0





Stand: 06/2012

www.pauli.de

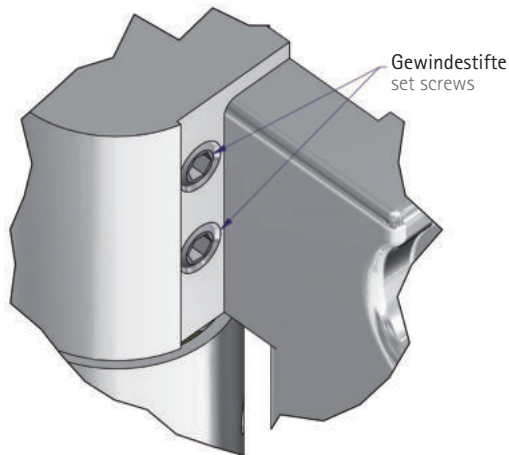
info@pauli.de



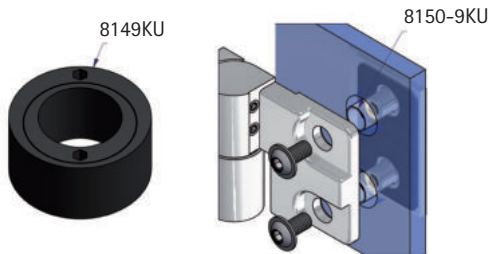

 Bitte achten Sie vor der Montage bei allen Nivello- und Nivello+-Duschbändern darauf, daß die beiden Gewindestifte zur Nulllageneinstellung weit genug heraus gedreht sind und keinen Kontakt zu den inneren Bauteilen der Nulllageneinstellung haben.

 Before installation of all Nivello- and Nivello+ shower door hinges, please make sure that both set screws, for adjusting the zero position, are loosened and completely unscrewed so that there is no contact with the internal components of the zero position.



Hinweise zum Einsatz der Zentrierbuchsen finden Sie am Ende dieser Montageanleitung
Notes regarding the use of the eccentric sleeves can be found at the end of this assembling instruction.

 Für bessere Zentrierung und Fixierung des Duschbandes in den Glasbohrungen verwenden Sie bitte die Zentrierbuchsen 8149KU. Die Kunststoffschlauchstücke 8150-9KU werden durch die Zentrierbuchsen ersetzt.

 The eccentric sleeves (8149KU) permit a better centering and fixation of the shower door hinge in the glass drilling. The plastic sleeves are replaced by the eccentric sleeves.

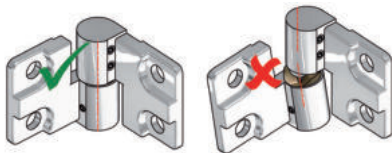

Bitte achten Sie darauf, dass die Achsen von Festteil und Flügelteil immer zu einander stehen.



Please make sure that the axis of the fixed- and door component are in a line to each other.

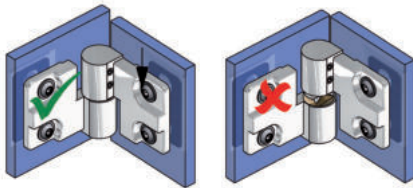

Achten Sie bei der Montage bitte darauf, daß bei beiden Bändern die Flügelteile auf den Festteilen aufliegen. Dadurch wird das Türflügelgewicht von beiden Bändern getragen.



Please make sure that on both hinges the door component is laying onto the fixed component. This ensures that the door is carried equally by both hinges.

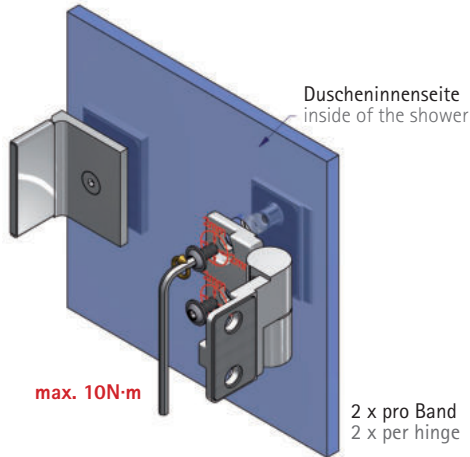

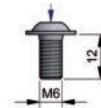

für 6 und 8 mm Glas
(eingebaut)
for 6 and 8 mm glass
(built-in)

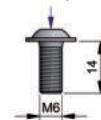

für 10 mm Glas
(beiliegend)
for 10 mm glass
(enclosed)



 Die Befestigungsschrauben mittig in den Bohrungen positionieren, um den grösstmöglichen Verstellbereich für die Einstellung der Dusche zu gewährleisten. Benötigtes Werkzeug: Innensechskant-schlüssel SW4mm. Wechselweise bis zum Erreichen des max. Anzugsmomentes von 10N·m anziehen. Nach ca. 15 Minuten noch einmal wechselweise auf das max. Anzugsmoment nachziehen.

 The fixing screw should be focus central in the bore, to maximize the setting range for adjustment of the shower. Required tool: hexagon socket wrench SW4mm. Tighten alternately until the maximum torque of 10N·m is achieved. After approx. 15 minutes, re-tighten alternately to the maximum.

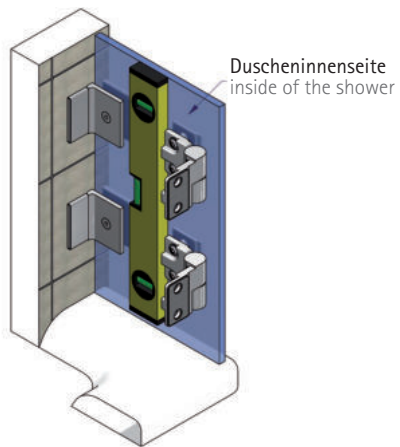

Duscheninnenseite
inside of the shower

Bitte beachten Sie den Hinweis zur
Aufgabe des Flügelteiles von Pkt.1
Please consider the information on the
position of the door component from
point 1

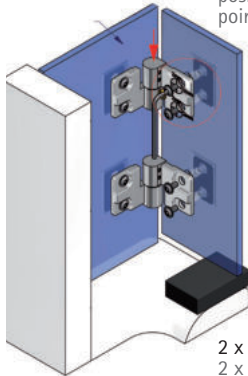

2 x pro Band
2 x per hinge

max.
10N-m

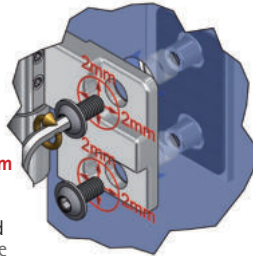

Um den späteren Abstand für die
untere Dichtungslösung sicher-
zustellen, sollte der Türflügel mit
Montageklötzen in der Höhe des
beabsichtigten Abzugsmasses un-
terklotzt werden.

To ensure the correct distance for
the lower seal, mounting blocks
with a height of the reduction
measurement shall be placed below
the door wing.

 Die Befestigungsschrauben mittig in den
Bohrungen positionieren, um den grösstmög-
lichen Verstellbereich für die Einstellung der Dusche
zu gewährleisten. Benötigtes Werkzeug: Innensech-
skantschlüssel SW4mm. Wechselweise bis zum Errei-
chen des max. Anzugsmomentes von 10N-m anzie-
hen. Nach ca. 15 Minuten noch einmal wechselseitig
auf das max. Anzugsmoment nachziehen.

 The fixing screw should be focus central in the
bore, to maximize the setting range for adjust-
ment of the shower. Required tool: hexagon socket
wrench SW4mm.
Alternatel Tighten until the maximum torque of 10N-m is
achieved. After approx. 15 minutes, retighten alternately
to the maximum.

Duscheninnenseite
inside of the shower

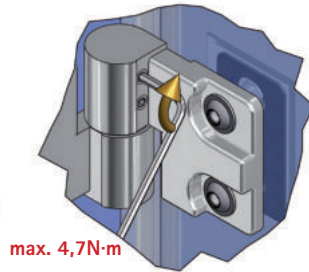
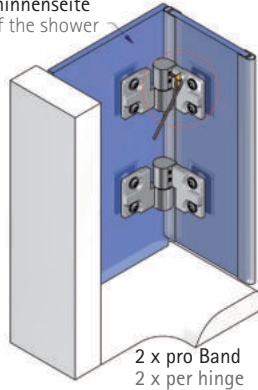

Wenn der Türflügel ausgerichtet ist und alle Dichtprofile aufgesteckt wurden, kann die Nulllage eingestellt werden. Bei Verwendung von Magnetdichtprofilen sollte die Nulllage mit etwas Vorspannung eingestellt werden. Dabei sind die Madschrauben wechselseitig auf das angegebene Anzugsmoment anzuziehen und nach ca. 15 Minuten nachzuziehen. Benötigtes Werkzeug: Innensechskantschlüssel SW2,5mm.



Once the door wing is aligned and all sealing profiles are fitted, the zero position can be adjusted. When using magnet profiles the zero point should be installed with a bit of prestress. Using magnet profiles the zero position should be preloaded while adjusting. Tighten the set screws alternately to the specified torque; retighten after approx. 15 minutes. Required tool: hexagon socket wrench SW2,5mm.

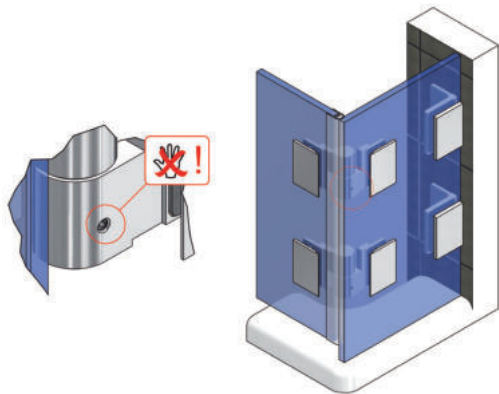

7

Duscheninnenseite
inside of the shower

502332, doppelseitiger
Klebeband, klein
502332, double-sided
adhesive tape, small

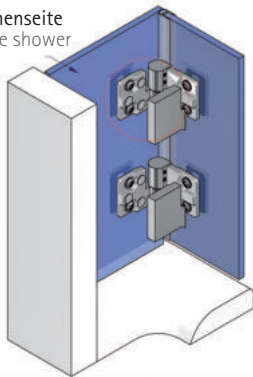
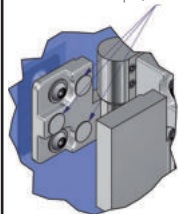



8

Duscheninnenseite
inside of the shower

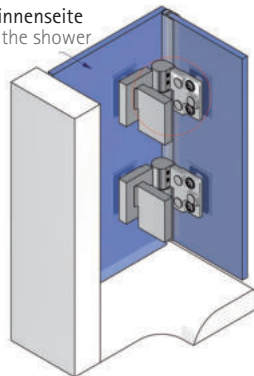
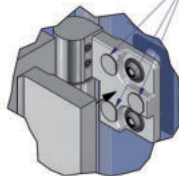
502332, doppelseitiger
Klebeband, klein
502332, double-sided
adhesive tape, small





 Zur Fixierung der Abdeckkappe 8360-1ZN-R liegen den Beschlägen doppelseitige Klebepunkte, Best.-Nr. 502332, bei.

 The fittings are provided with double-sided adhesive tape for fixing the 8360-1ZN-R cover plate. (art. no. 502332)

 Zur Fixierung der Abdeckkappe 8360-1ZN-R liegen den Beschlägen doppelseitige Klebepunkte, Best.-Nr. 502332, bei.

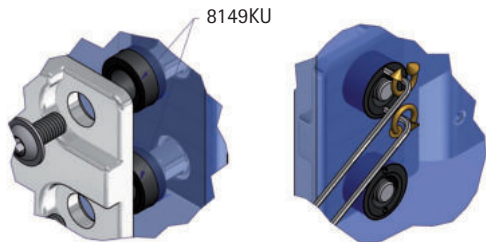
 The fittings are provided with double-sided adhesive tape for fixing the 8360-1ZN-R cover plate. (art. no. 502332)



 Beim Austauschen der Kunststoffschlauchstücke gegen die Exzenterbuchsen muss der Türflügel unterklotzt sein, um ein Abrutschen des Glases zu verhindern. Die Exzenterbuchsen werden durch Verdrehen der beiden Exzenterteile an die Position der Schraube bzw. des Führungzapfens in der Glasbohrung angepasst. Bitte vermeiden Sie dabei eine zu grosse seitliche Auslenkung. Für das Einstellen der Exzenterbuchsen sind Aufnahmen für 1,5mm-Innensechskantschlüssel in den Exzenterbuchsen vorhanden.

 While changing from the plastic to the eccentric sleeves, mounting blocks have to be put below the door, to prevent a slipping of the door. The eccentric sleeves are adjusted by rotating the two eccentric bushings against each other while positioned in the glass bore i.e. over the guide stud. Use the 1,5mm hex recesses to adjust them. Please avoid excessive lateral deflection.

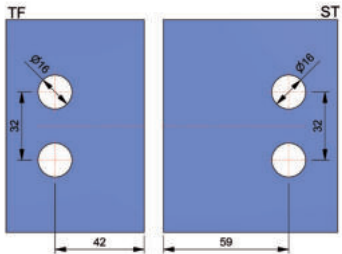
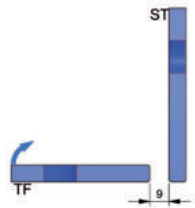

Glasbearbeitung für 8 mm Glas mit Dichtprofil 8861KU0-8
for 8 mm glass with sealing profile 8861KU0-8